

Refrigerator

User manual

Free Standing Appliance

SAMSUNG

Contents

Safety information	4
What you need to know about the safety instructions	4
Important safety symbols and precautions:	6
Important safety precautions	7
Severe warning signs for transportation and site	10
Critical installation warnings	11
Installation cautions	14
Critical usage warnings	15
Usage cautions	20
Cleaning cautions	23
Critical disposal warnings	25
Additional tips for proper usage	26
Instructions about the WEEE	27
Installation	28
Refrigerator at a glance	29
Step-by-step installation	32
Operations	53
Main panel	53
SmartThings	61
Recommendations for voice recognition	64
Special features	64
Maintenance	77
Handling and care	77
Cleaning	83
Replacement	84
Troubleshooting	87
General	87
Do you hear abnormal sounds from the refrigerator?	93
SmartThings	95
LCD	96
Open Source Announcement	97

Appendix	98
Safety Instruction	98
Install Instruction	98
Temperature Instruction	99
Information for model and ordering spare parts	102

Safety information

Before using your new Samsung Refrigerator, please read this manual thoroughly to ensure that you know how to operate the features and functions that your new appliance offers safely and efficiently.

What you need to know about the safety instructions

- Warnings and Important Safety Instructions in this manual do not cover all possible conditions and situations that may occur.
It is your responsibility to use common sense, caution, and care when installing, maintaining, and operating your appliance.
- Because these following operating instructions cover various models, the characteristics of your refrigerator may differ slightly from those described in this manual and not all warning signs may be applicable. If you have any questions or concerns, contact your nearest service center or find help and information online at www.samsung.com.
- R-600a or R-134a is used as a refrigerant. Check the compressor label on the rear of the appliance or the rating label inside the fridge to see which refrigerant is used for your appliance. When this product contains flammable gas (Refrigerant R-600a), contact your local authority in regard to safe disposal of this product.
- In order to avoid the creation of a flammable gas-air mixture if a leak in the refrigerating circuit occurs, the size of the room in which the appliance may be sited depends on the amount of refrigerant used.

-
- Never start up an appliance showing any signs of damage. If in doubt, consult your dealer. The room must be 1 m³ in size for every 8 g of R-600a refrigerant inside the appliance.

The amount of refrigerant in your particular appliance is shown on the identification plate inside the appliance.

- Refrigerant squirting out of the pipes could ignite or cause an eye injury. When refrigerant leaks from the pipe, avoid any naked flames, move anything flammable away from the product and ventilate the room immediately.
 - Failing to do so may result in fire or explosion.
- To avoid contamination of food, please respect the following instructions:
 - Opening the door for long periods can cause a significant increase of the temperature in the compartments of the appliance.
 - Clean regularly surfaces that can come in contact with food and accessible drainage systems.
 - Clean water tanks if they have not been used for 48 h; flush the water system connected to a water supply if water has not been drawn for 5 days.
 - Store raw meat and fish in suitable containers in the refrigerator, so that it is not in contact with or drip onto other food.
 - Two-star frozen-food compartments are suitable for storing pre-frozen food, storing or making ice cream and making ice cubes.
 - One-, two- and three-star compartments are not suitable for the freezing of fresh food.

Safety information

- If the refrigerating appliance is left empty for long periods, switch off, defrost, clean, dry, and leave the door open to prevent mould developing within the appliance.

Important safety symbols and precautions:

Please follow all safety instructions in this manual. This manual uses the following safety symbols.

WARNING

Hazards or unsafe practices that may result in **severe personal injury, property damage, and/or death.**

CAUTION

Hazards or unsafe practices that may result in **severe personal injury and/or property damage.**

NOTE

Useful information that helps users understand or benefit from the refrigerator.

These warning signs are here to prevent injury to you and others.

Please follow them carefully.

After reading this section, keep it in a safe place for future reference.

Important safety precautions



WARNING; Risk of fire / flammable materials

WARNING

- When positioning the appliance, ensure the supply cord is not trapped or damaged.
- Do not locate multiple portable socket-outlets or portable power supplies at the rear of the appliance.
- Fill with potable water only.
- Connect to potable water supply only.
- Keep ventilation openings, in the appliance enclosure or in the built-in structure, clear of obstruction.
- Do not use mechanical devices or any other means to accelerate the defrosting process, other than those recommended by the manufacturer.
- Do not damage the refrigerant circuit.
- Do not use electrical appliances inside the food storage compartments of the appliance, unless they are of the type recommended by the manufacturer.

- This appliance is not intended for use by persons (including children) with reduced physical, sensory, or mental capabilities, or those who lack experience and knowledge, unless they have been given supervision or instruction concerning the use of the appliance by a person responsible for their safety.

Safety information

- This appliance can be used by children aged from 8 years and above and persons with reduced physical, sensory or mental capabilities or lack of experience and knowledge if they have been given supervision or instruction concerning use of the appliance in a safe way and understand the hazards involved. Children shall not play with the appliance. Cleaning and user maintenance shall not be made by children without supervision. Children aged from 3 to 8 years are allowed to load and unload refrigerating appliances.
- If the supply cord is damaged, it must be replaced by the manufacturer, its service agent or similarly qualified persons in order to avoid a hazard.
- The socket must be outside the area of the rear of the appliance and easily accessible so that the appliance can be quickly disconnected from the supply in an emergency.
- Do not store explosive substances such as aerosol cans with a flammable propellant in this appliance.
- If the product is equipped with LED lamps, do not disassemble the Lamp Covers and LED lamps yourself.
 - Contact a Samsung service center.
 - Use only the LED Lamps provided by the manufacturer or its service agents.
- New hose-sets supplied with the appliance are to be used and old hose-sets should not be reused.
- Have the refrigerator's water supply connected only to a potable water supply. To operate the ice maker properly, water pressure of 206-861 kPa (30-125 psi) is required.

-
- For the most efficient use of energy, please keep the all inner fittings such as baskets, drawers, shelves on the position supplied by manufacturer.
 - To get the best energy efficiency of this product, please leave all shelves, drawers and baskets on their original position.

How to minimize the energy consumption

- Install the appliance in a cool, dry room with adequate ventilation.
- Ensure that it is not exposed to direct sunlight and never put it near a direct source of heat (radiator, for example).
 - Not to block any vents or grilles is recommended for energy efficiency.
 - Allow warm food to cool down before placing it in the appliance.
 - Put frozen food in the refrigerator to thaw. You can then use the low temperatures of the frozen products to cool food in the refrigerator.
 - Do not keep the door of the appliance open for too long when putting food in or taking food out.
 - The shorter time for which the door is open, the less ice will form in the freezer.
 - Clean the rear of the refrigerator regularly. Dust increases energy consumption.
 - Do not set temperature colder than necessary.
 - Ensure sufficient air exhaust at the refrigerator base and at the back wall of the refrigerator. Do not cover air vent openings.

Safety information

- Allow clearance to the right, left, back and top when installing. This will help reduce power consumption and keep your energy bills lower.

This appliance is intended to be used in household and similar applications such as

- staff kitchen areas in shops, offices and other working environments;
- farm houses and by clients in hotels, motels and other residential type environments;
- bed and breakfast type environments;
- catering and similar non-retail applications.

Severe warning signs for transportation and site

WARNING

- When transporting and installing the appliance, care should be taken to ensure that no parts of the refrigerating circuit are damaged.
 - Refrigerant leaking from the pipe work could ignite or cause an eye injury. If a leak is detected, avoid any naked flames or potential sources of ignition and air the room in which the appliance is standing for several minutes.

-
- This appliance contains a small amount of isobutane refrigerant (R-600a), a natural gas with high environmental compatibility that is, however, also combustible. When transporting and installing the appliance, care should be taken to ensure that no parts of the refrigerating circuit are damaged.
 - When transporting and installing the refrigerator, do not touch the water hose on the back side of the refrigerator.
 - This may damage the refrigerator and as a result the water dispenser can not be used.

Critical installation warnings

WARNING

- Do not install the refrigerator in a damp location or place where it may come in contact with water.
 - Deteriorated insulation on electrical parts may cause an electric shock or fire.
- Do not place this refrigerator in direct sunlight or expose it to the heat from stoves, room heaters, or other appliances.
- Do not plug several appliances into the same multiple power strip. The refrigerator should always be plugged into its own individual electrical outlet which has a voltage rating that matches the voltage listed on the refrigerator's rating plate.
 - This provides the best performance and also prevents overloading of house wiring circuits, which could cause a fire hazard from overheated wires.

Safety information

- If the wall socket is loose, do not insert the power plug.
 - There is a risk of electric shock or fire.
- Do not use a power cord that has cracks or abrasion damage along its length or at either end.
- Do not bend the power cord excessively or place heavy objects on it.
- Do not pull or excessively bend the power cord.
- Do not twist or tie the power cord.
- Do not hook the power cord over a metal object, place a heavy object on the power cord, insert the power cord between objects, or push the power cord into the space behind the appliance.
- When moving the refrigerator, be careful not to roll over or damage the power cord.
 - This may result in an electric shock or fire.
- Never unplug your refrigerator by pulling on the power cord. Always grip the plug firmly and pull straight out from the outlet.
 - Damage to the cord may cause a short-circuit, fire, and/or electric shock.
- Do not use aerosols near the refrigerator.
 - Using aerosols near the refrigerator may cause an explosion or fire.
- Do not install this appliance near a heater or inflammable material.
- Do not install this appliance in a location where gas may leak.
 - This may result in an electric shock or fire.

-
- This refrigerator must be properly located and installed in accordance with the instructions in this manual before you use it.
 - Connect the power plug in the proper position with the cord hanging down.
 - If you connect the power plug upside down, the wire can get cut off and cause a fire or electric shock.
 - Make sure that the power plug is not crushed or damaged by the back of the refrigerator.
 - Keep the packing materials out of reach of children.
 - There is a risk of death from suffocation if a child puts the packing materials on his or her head.
 - Do not install this appliance in a humid, oily or dusty location, in a location exposed to direct sunlight and water (rain drops).
 - Deteriorated insulation of electrical parts may cause an electric shock or fire.
 - Do not stand on top of the appliance or place objects (such as laundry, lighted candles, lighted cigarettes, dishes, chemicals, metal objects, etc.) on the appliance.
 - This may result in an electric shock, fire, problems with the product, or injury.
 - You need to remove all the protective plastic film before you initially plug the product in.
 - Children should be supervised to ensure that they do not play with the snap rings used for door adjustment or the water tube clips.
 - There is risk of death by suffocation if a child swallows a snap ring or water tube clip. Keep the snap rings and water tube clips out of children's reach.

Safety information

- The refrigerator must be safely grounded.
 - Always make sure that you have grounded the refrigerator before attempting to investigate or repair any part of the appliance. Power leakages can cause severe electric shock.
- Never use gas pipes, telephone lines, or other potential lightning attractors as an electrical ground.
 - You must ground the refrigerator to prevent any power leakages or electric shocks caused by current leakage from the refrigerator.
 - This may result in an electric shock, fire, explosion, or problems with the product.
- Plug the power plug into the wall socket firmly. Do not use a damaged power plug, damaged power cord, or loose wall socket.
 - This may result in an electric shock or fire.
- The fuse on the refrigerator must be changed by a qualified technician or service company.
 - Failing to do so may result in an electric shock or personal injury.

Installation cautions

CAUTION

- Allow sufficient space around the refrigerator and install it on a flat surface.
 - If your refrigerator is not level, cooling efficiency and durability can be declined.

-
- Allow the appliance to stand for 2-3 hours before loading foods after installation and turning on.
 - We strongly recommend you have a qualified technician or service company install the refrigerator.
 - Failing to do so may result in an electric shock, fire, explosion, problems with the product, or injury.

Critical usage warnings

WARNING

- Do not insert the power plug into a wall socket with wet hands.
 - This may result in an electric shock.
- Do not store articles on the top of the appliance.
 - When you open or close the door, the articles may fall and cause personal injury and/or material damage.
- Do not insert hands, feet or metal objects (such as chopsticks, etc.) into the bottom or the back of the refrigerator.
 - This may result in an electric shock or injury.
 - Any sharp edges may cause a personal injury.
- Do not touch the inside walls of the freezer or products stored in the freezer with wet hands.
 - This may cause frostbite.
- Do not put a container filled with water on the refrigerator.
 - If spilled, there is a risk of fire or electric shock.

Safety information

- Do not keep volatile, flammable objects or substances (benzene, thinner, propane gas, alcohol, ether, LP gas, and other such products) in the refrigerator.
 - This refrigerator is for storing food only.
 - This may result in fire or explosion.
- Children should be supervised to ensure that they do not play with the appliance.
 - Keep fingers out of “pinch point” areas. Clearances between the doors and cabinet are necessarily small. Be careful when you open the doors if children are in the area.
- Do not put your fingers or children's fingers between the doors.
 - Keep fingers out of the left and right door gaps. Be careful when you open the doors if your fingers are in between the doors.
- Do not let children hang on the door or door bins. A serious injury may occur.
- Do not let children go inside the refrigerator. They could become trapped.
- Do not insert your hands into the bottom area under the appliance.
 - Any sharp edges may cause personal injury.
- Do not store pharmaceutical products, scientific materials, or temperature sensitive products in the refrigerator.
 - Products that require strict temperature controls must not be stored in the refrigerator.
- If you smell pharmaceutical or smoke, pull out power plug immediately and contact your Samsung Electronics service center.

-
- If any dust or water is in Refrigerator, pull out power plug and contact your Samsung Electronics service center.
 - Otherwise there is a risk of fire.
 - Do not let children step on a drawer.
 - The drawer may break and cause them to slip.
 - Do not leave the doors of the refrigerator open while the refrigerator is unattended and do not let children enter inside the refrigerator.
 - Do not allow babies or children go inside the drawer.
 - It can cause death from suffocation by entrapment or personal injury.
 - Do not overfill the refrigerator with food.
 - When you open the door, an item may fall out and cause personal injury or material damage.
 - Do not spray volatile material such as insecticide onto the surface of the appliance.
 - As well as being harmful to humans, it may also result in an electric shock, fire, or problems with the product.
 - Never put fingers or other objects into the water dispenser hole, ice chute and ice maker bucket.
 - It may cause a personal injury or material damage.
 - Do not use or place any substances sensitive to temperature such as flammable sprays, flammable objects, dry ice, medicine, or chemicals near or inside of the refrigerator.
 - Do not use a hair dryer to dry the inside of the refrigerator. Do not place a lighted candle in the refrigerator for removing bad odours.
 - This may result in an electric shock or fire.

Safety information

- Fill the water tank and ice cube trays with potable water only (tap water, mineral water, or purified water).
 - Do not fill the tank with tea or a sports drink. This may damage the refrigerator.
- Do not stand on top of the appliance or place objects (such as laundry, lighted candles, lighted cigarettes, dishes, chemicals, metal objects, etc.) on the appliance. This may result in an electric shock, fire, problems with the product, or injury. Do not put a container filled with water on the appliance.
 - If spilled, there is a risk of fire or electric shock.
- Never stare directly at the UV LED lamp for long periods of time.
 - This may result in eye strain due to the ultraviolet rays.
- Do not put shelf in upside down. Shelf stopper could not work.
 - It may cause a personal injury because of glass shelf drop.
- If a gas leak is detected, avoid any naked flames or potential sources of ignition, and air the room in which the appliance is standing for several minutes.
 - Do not touch the appliance or power cord.
 - Do not use a ventilating fan.
 - A spark may result in explosion or fire.
- Bottles should be stored tightly together so that they do not fall out.
- This product is intended only for the storage of food in a domestic environment.

-
- Never put fingers or other objects into the water dispenser hole, ice chute and ice maker bucket.
 - It may cause a personal injury or material damage.
 - Do not attempt to repair, disassemble, or modify the refrigerator yourself.
 - Do not use any fuse (such as cooper, steel wire, etc.) other than a standard fuse.
 - If your refrigerator needs to be repaired or reinstalled, contact your nearest service center.
 - Failing to do so may result in an electric shock, fire, problems with the product, or injury.
 - If the refrigerator emits a burning smell or smoke, unplug the refrigerator immediately and contact your Samsung Electronics service center.
 - Failing to do so may result in an electric or fire hazards.
 - Pull the power plug out of the socket before changing the interior lamps of the refrigerator.
 - Otherwise, there is a risk of electric shock.
 - If you experience difficulty changing a non-LED light, contact a Samsung service center.
 - Plug the power plug into the wall socket firmly.
 - Do not use a damaged power plug, damaged power cord or loose wall socket.
 - This may result in an electric shock or fire.

Safety information

Usage cautions

CAUTION

- Do not refreeze thawed food.
 - Frozen and thawed food will develop harmful bacteria faster than fresh.
 - The second thaw will break down even more cells, leaching out moisture and changing the integrity of the product.
- Do not thaw meat at room temperature.
 - Safety will depend on whether the raw product was handled properly.
- Do not place glass bottles or carbonated beverages into the freezer.
 - The container may freeze and break, and this may result in injury.
- Use only the ice maker provided with the refrigerator.
- If you will be away from home for a long period of time (on vacation, for example) and won't be using the water or ice dispensers, close the water valve.
 - Otherwise, water leakage may occur.
- If you won't be using the refrigerator for a very long period of time, (3 weeks or more) empty the refrigerator including the ice bucket, unplug it, close the water valve, wipe excess moisture from the inside walls, and leave the doors open to prevent odors and mold.
- To get the best performance from the product:
 - Do not place food too close to the vents at the rear of the refrigerator as this can obstruct free air circulation in the refrigerator compartment.

-
- Wrap food up properly or place it in airtight containers before putting it into the refrigerator.
 - Please observe maximum storage times and expiration dates of frozen goods.
 - There is no need to disconnect the refrigerator from the power supply if you will be away for less than three weeks. However, if you will be away for more than three weeks, remove all the food and ice in the ice bucket, unplug the refrigerator, close the water valve, wipe excess moisture from the inside walls, and leave the doors open to prevent odors and mold.
 - Service Warranty and Modification.
 - Any changes or modifications performed by a 3rd party on this finished appliance are not covered under Samsung warranty service, nor is Samsung responsible for safety issues that result from 3rd party modifications.
 - Do not block the air vents inside the refrigerator.
 - If the air vents are blocked, especially with a plastic bag, the refrigerator can be over cooled. If a cooling period lasts too long, the water filter may break and cause water leakage.
 - Use only the ice-maker provided with the refrigerator.
 - Wipe excess moisture from the inside and leave the doors open.
 - Otherwise, odor and mold may develop.
 - If the refrigerator is disconnected from the power supply, you should wait for at least five minutes before plugging it back in.

Safety information

- When the refrigerator got wet by water, pull out the power plug and contact your Samsung Electronics service center.
- Do not strike or apply excessive force to any glass surface.
 - Broken glass may result in a personal injury and/or property damage.
- Be careful that your fingers are not caught in.
- If the refrigerator is flooded, make sure to contact your nearest service center.
 - There is a risk of electric shock or fire.
- Do not keep vegetable oil in your refrigerator's door bins. The oil can solidify, making it foul-tasting and difficult to use. In addition, the open container can leak and the leaked oil can cause the door bin to crack. After opening an oil container, it is best to keep the container in a cool and shaded place such as a cupboard or pantry.
 - Examples of vegetable oil: olive oil, corn oil, grape-seed oil, etc.

Cleaning cautions

CAUTION

- Do not spray water directly on the inside or outside the refrigerator.
 - There is a risk of fire or electric shock.
- Do not use a hair dryer to dry the inside of the refrigerator.
- Do not place a lighted candle in the refrigerator to remove bad odors.
 - This may result in an electric shock or fire.
- Do not spray cleaning products directly on the display.
 - Printed letters on the display may come off.
- If any foreign substance such as water has entered the appliance, unplug the power plug and contact your nearest service center.
 - Failing to do so may result in an electric shock or fire.
- Use a clean, dry cloth to remove any foreign matter or dust from the power plug blades. Do not use a wet or damp cloth when cleaning the plug.
 - Otherwise, there is a risk of fire or electric shock.
- Do not clean the appliance by spraying water directly onto it.
- Do not use benzene, thinner, or Clorox, Chloride for cleaning.
 - They may damage the surface of the appliance and may cause a fire.
- Never put fingers or other objects into the dispenser hole.
 - It may cause a personal injury or material damage.

Safety information

- Before cleaning or performing maintenance, unplug the appliance from the wall socket.
 - Failing to do so may result in an electric shock or fire.
- Use a clean sponge or soft cloth and a mild detergent in warm water to clean the refrigerator.
- Do not use abrasive or harsh cleansers such as window sprays, scouring cleansers, flammable fluids, muriatic acid, cleaning waxes, concentrated detergents, bleaches, or cleansers containing petroleum products on exterior surfaces (doors and cabinet), plastic parts, door and interior liners, and gaskets.
 - These can scratch or damage the material.
- Do not clean glass shelves or covers with warm water when they are cold. Glass shelves and covers may break if exposed to sudden temperature changes or impacts such as bumping or dropping.

Critical disposal warnings

WARNING

- Please dispose of the packaging material from this product in an environmentally friendly manner.
- Ensure that none of the pipes on the back of the refrigerator are damaged prior to disposal.
- R-600a or R-134a is used as a refrigerant. Check the compressor label on the rear of the appliance or the rating label inside the fridge to see which refrigerant is used for your refrigerator. If this refrigerator contains flammable gas (Refrigerant R-600a), contact your local authority in regard to safe disposal of this product.
- When disposing of this refrigerator, remove the door/door seals and door latch so that small children or animals cannot become trapped inside. Children should be supervised to ensure that they do not play with the appliance. If trapped inside, a child may get hurt or suffocate to death.
 - If trapped inside, the child may become injured and suffocate to death.
- Cyclopentane is used in the insulation. The gases in the insulation material require a special disposal procedure. Please contact your local authorities in regard to the environmentally safe disposal of this product.
- Keep all packaging materials well out of the reach of children, as packaging materials can be dangerous to children.
 - If a child places a bag over his or her head, the child could suffocate.

Safety information

Additional tips for proper usage

- In the event of a power failure, call the local office of your electric company and ask how long the failure is going to last.
 - Most power failures that are corrected in an hour or two will not affect your refrigerator temperatures. However, you should minimize the number of door openings while the power is off.
 - Should the power failure last more than 24 hours, remove and discard all frozen food.
- The refrigerator might not operate consistently (frozen contents can thaw or temperatures can become too warm in the frozen food compartment) if sited for an extended period of time in a location where ambient air temperatures are constantly below the temperatures for which the appliance is designed.
- In case of particular foods, keeping it under refrigeration can have a bad effect on preservation due to its properties.
- Your appliance is frost free, which means there is no need to manually defrost your appliance. This will be carried out automatically.
- Temperature rise during defrosting complies with ISO requirements. If you want to prevent an undue rise in the temperature of frozen food while the appliance defrosts, wrap the frozen food in several layers of newspaper.
- Do not re-freeze frozen foods that have thawed completely.

- The temperature of two star section (sections) or compartment (compartments) which have two star symbol (☆☆) is slightly higher than other freezer compartment (compartments).

The two star section (sections) or compartment (compartments) is (are) based on the instruction and/or the condition as delivered.

Instructions about the WEEE



Correct Disposal of This Product (Waste Electrical & Electronic Equipment) (Applicable in countries with separate collection systems)

This marking on the product, accessories or literature indicates that the product and its electronic accessories (e.g. charger, headset, USB cable) should not be disposed of with other household waste at the end of their working life. To prevent possible harm to the environment or human health from uncontrolled waste disposal, please separate these items from other types of waste and recycle them responsibly to promote the sustainable reuse of material resources.

Household users should contact either the retailer where they purchased this product, or their local government office, for details of where and how they can take these items for environmentally safe recycling.

Business users should contact their supplier and check the terms and conditions of the purchase contract. This product and its electronic accessories should not be mixed with other commercial wastes for disposal.

For information on Samsung's environmental commitments and product regulatory obligations, e.g. REACH, WEEE or Batteries, visit our sustainability page available via www.samsung.com

(For products sold in European countries and in the UK only)

Installation

Follow these instructions carefully to ensure a proper installation of this refrigerator and to prevent accidents before using it.

 **WARNING**

- Use the refrigerator only for its intended purpose as described in this manual.
- Any servicing must be performed by a qualified technician.
- Dispose of the product packaging material in compliance with the local regulations.
- To prevent electric shock, unplug the power plug before servicing or replacing parts.

Refrigerator at a glance

The actual refrigerator and provided component parts of your refrigerator may differ from the illustrations in this manual, depending on the model and the country.

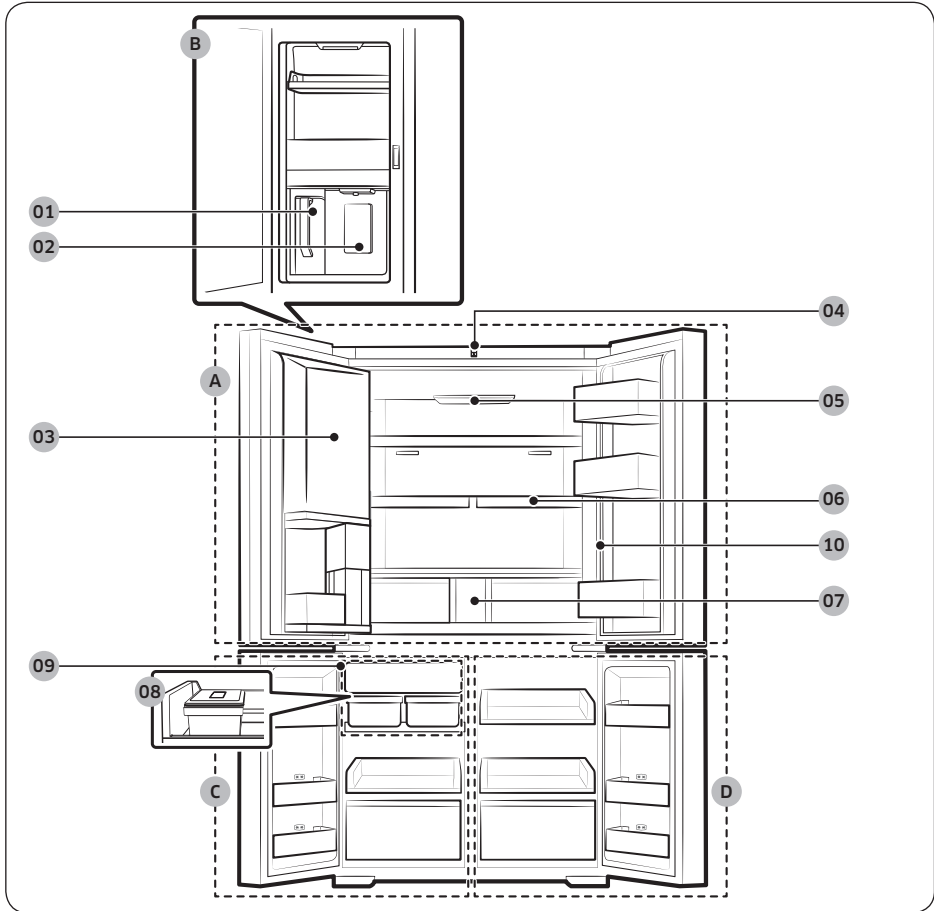

Installation

01 AutoFill Pitcher **

02 Water dispenser **

03 Beverage Zone *

04 Camera *

05 UV Deodorizing Filter *

06 Quick Space shelf

07 Water filter **

08 Tray Ice Maker *

09 Auto Ice Maker **

10 Main panel * (General type)

A. Fridge

B. Beverage Center **

C. Freezer

D. FlexZone

* Applicable models only

** Dispenser models only

NOTE

- For energy efficiency, keep all shelves, drawers, and baskets in their original positions.
- When closing the door, make sure the vertical hinged section is in the correct position to avoid scratching the other door.
- If the vertical hinged section is reversed, put it back into the correct position, and then close the door.
- Moisture may form at times on the vertical hinged section.
- If you close a door forcefully, the other door may open.
- If the internal or external LED lamp is out of order, contact a local Samsung service center.

Door bins

Your refrigerator ships with door bins of different types and sizes. If the door bins for your refrigerator were packaged separately, use the figure below to help you position the bins properly.

NOTE

The actual refrigerator and provided component parts of your refrigerator may differ from the illustrations in this manual, depending on the model and the country.

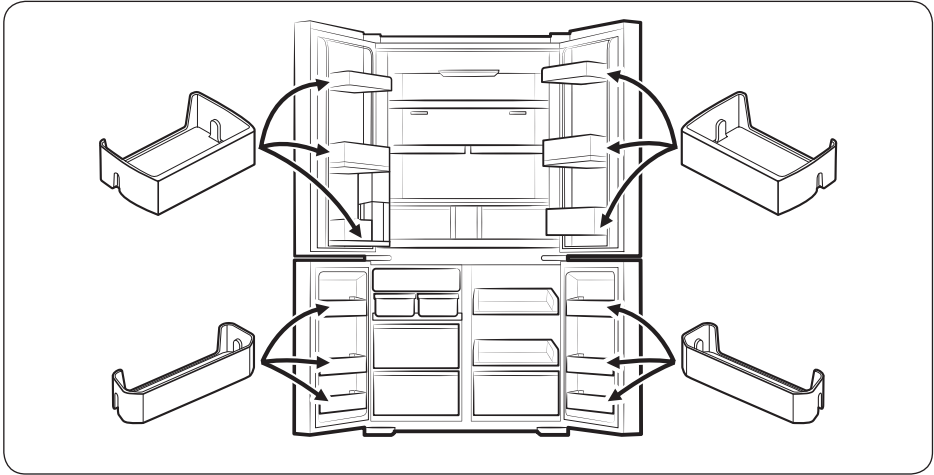

Installation

Step-by-step installation

STEP 1 Select a site

The site must:

- Have a solid level surface without carpeting or flooring that may obstruct ventilation
- Be out of direct sunlight
- Have adequate room for opening and closing the door
- Be away from any heat source
- Provide room for maintenance and servicing
- Have a temperature range between 10 °C and 43 °C

Clearance

See the following figures and tables for installation space requirements.

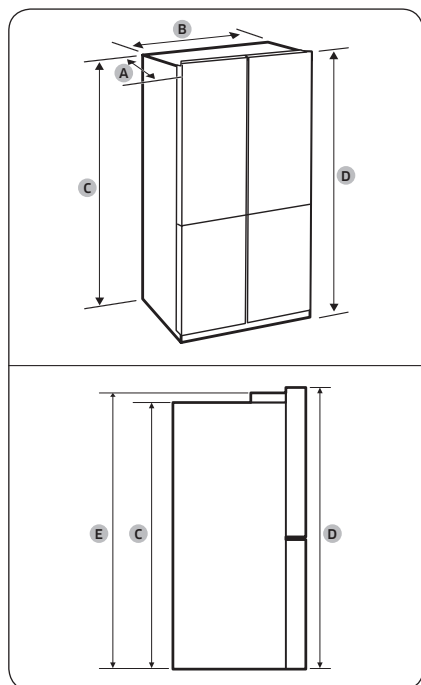

Model	RF65DB*	RF65DG*
A	731	723
B	912	912
C	1797	1797
D	1853	1830
E	1830	1830

(Unit: mm)

- A. Depth
- B. Width
- C. Height (without hinge)
- D. Overall Height
- E. Height (with hinge)

Installation

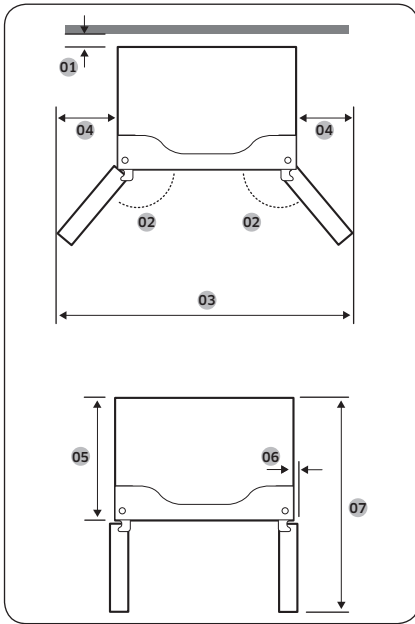

Model	RF65D**
01	more than 50 mm recommended
02	125°
03	1498
04	295
05	610
06	55
07	1093

(Unit: mm)

NOTE

The measurements in the tables may differ slightly from the actual measurements, depending on the measuring and rounding method.

STEP 2 Flooring

If the refrigerator cannot pass through the entrance due to its size, see **Door removal for entrance**.

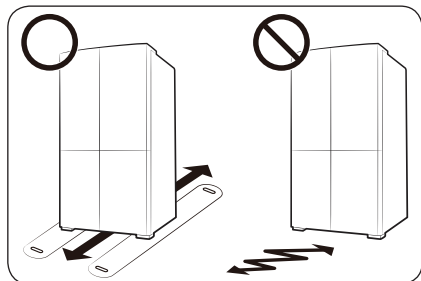

NOTE

To prevent floor damage, make sure the front leveling legs are in the upright position.

- The surface you install the refrigerator on must support a fully loaded refrigerator.
- To protect the floor, put a large piece of cardboard along the path to the refrigerator's final installation location.
- Once the refrigerator is in its final position, do not move it unless necessary to protect the floor. If you have to move the refrigerator, place thick paper or cloth such as old carpets along the path of movement.

Installation

STEP 3 Door removal for entrance

If the refrigerator cannot pass through the entrance to your home or kitchen due to its size, follow these instructions to remove and then re-install the refrigerator's doors. If you do not need to remove the doors, go to page 44 to continue the installation procedure.

⚠ WARNING

Unplug the power cord of the refrigerator before removing the doors.

Tools required (not provided)

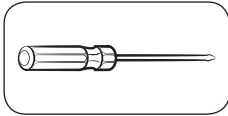

Phillips screwdriver

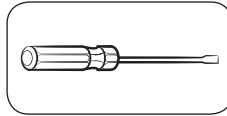

Flat-head screwdriver

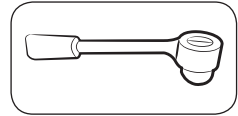

Socket wrench $\frac{3}{8}$ " (10 mm)

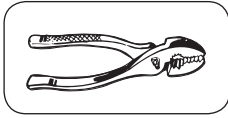

Pliers

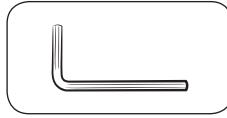

Allen wrench $\frac{1}{4}$ " (5 mm)

Detach the fridge doors

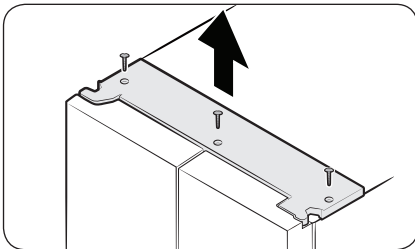

1. With the doors closed, use a Phillips screwdriver to remove the screws (x3) from the top cover. Pull up and remove the top cover with the connectors.

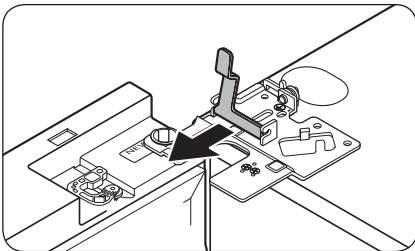
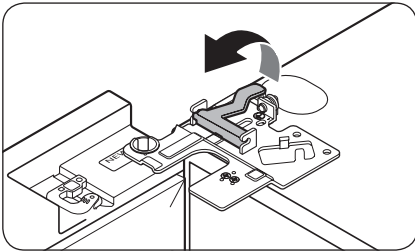
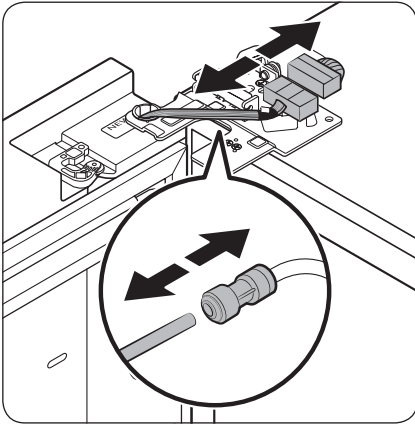

2. Disconnect the two wire connectors on the left door. The position of the connectors differs with the model.

⚠ CAUTION

- Do not remove both doors simultaneously. Make sure to remove one door at a time. Otherwise, any of the doors may fall and cause physical injury.
 - Make sure the refrigerator is off before disconnecting the connectors.
3. Disconnect the water tube from the coupler on the left door as shown.
 - This step does not apply to the models without the AutoFill pitcher and the water dispenser.

4. Gently draw up the clamp in several steps. To prevent finger injuries, do not apply a sudden force to the clamp.

5. Pull up the clamp to remove.

Installation

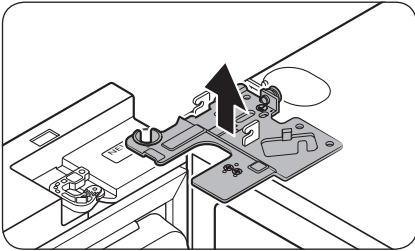

6. Open the door 90 degrees. While holding the door, pull up and remove the top hinge. Be careful not to damage the connector wires when you remove the hinge.

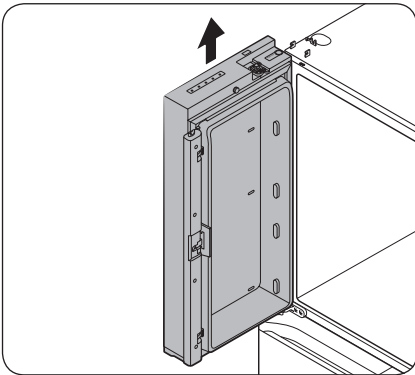

7. Gently pull up the door vertically to remove. Do not apply excessive force to the door. The door may fall, causing physical injury.
8. Lay the door down on a flat surface.
9. Repeat steps 1-8 for the other door, except for step 3. There is no water tube on the right side door.
 - Step 2 does not apply to the models without the Showcase door.

Detach the freezer doors

⚠ CAUTION

- Be sure to remove the fridge doors before removing the freezer doors.
- Use caution when disconnecting the bottom connectors.

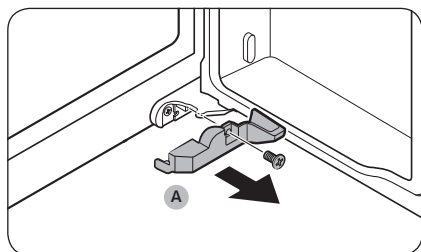

1. Open the freezer door.
2. Use a Phillips screwdriver to remove the screw holding the **cover (A)**.
 - This step only applies to the right side freezer door (FlexZone door).

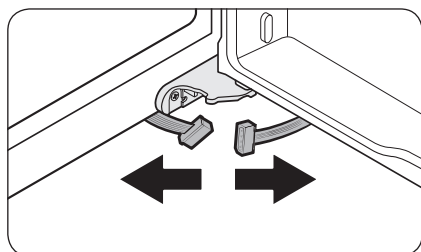

3. Disconnect the wire connectors.
 - This step only applies to the right side freezer door (FlexZone door).

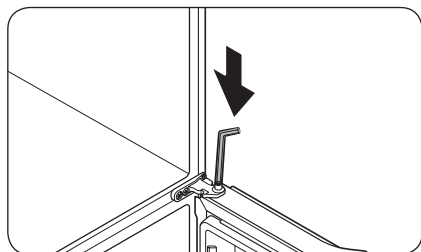

4. Locate the hinge shaft. While holding the door with one hand, use a flat-head screwdriver or Allen wrench to press the shaft down. Make sure to hold the door to prevent the door from falling.

Installation

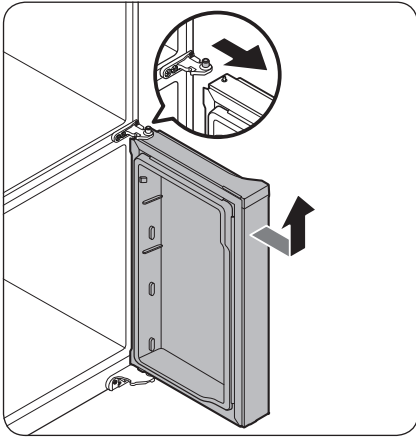

5. To prevent contact with the middle hinge, slightly tilt the door to the front, and then lift it up to remove.
6. Repeat steps 1-5 for the other door, except for steps 2 and 3.

To reattach the freezer doors

⚠ CAUTION

- After re-attaching the doors, make sure all the electrical connectors are properly connected.
- The freezer doors must be re-attached before the fridge doors.
- Be careful not to damage or step on the wires during this process.

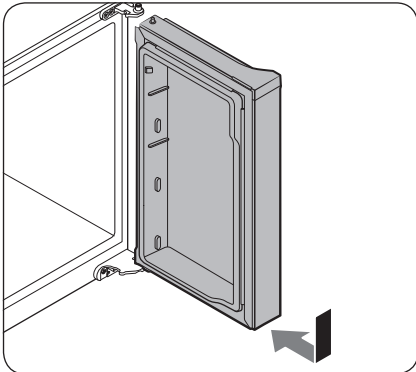

1. Insert the freezer door into the bottom hinge while pushing the freezer door in the direction of the arrow.

⚠ CAUTION

- Be careful not to damage or step on the wires during this process.

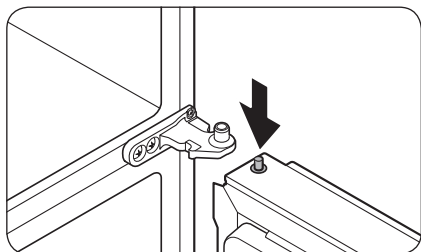

2. While pressing the hinge shaft down, position the door so that the hinge shaft is below the shaft hole in the middle hinge. Release the hinge shaft so that it enters the shaft hole.

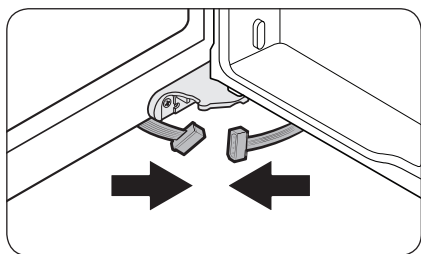

3. With the door open, connect the bottom connectors in the direction of the arrows.
 - This step only applies to the right side freezer door (FlexZone door).

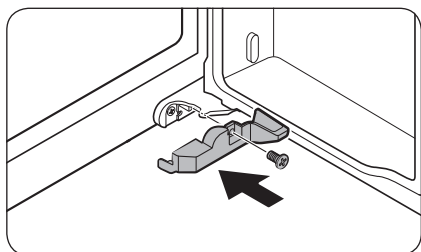

4. Attach the cover using a Phillips screwdriver. Be careful not to damage or step on the connectors.
 - This step only applies to the right side freezer door (FlexZone door).
5. Repeat steps 1-5 for the other door, except for steps 3 and 4.

Installation

To reattach the fridge doors

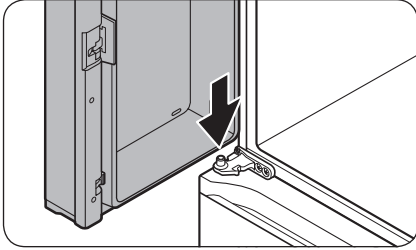

1. While holding the door open by more than 90 degrees, insert the shaft on the middle hinge into the hole on the bottom of the door.

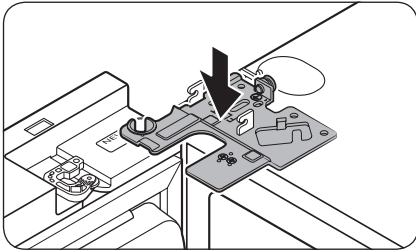

2. Put the top hinge into position on the top of the refrigerator, and then insert the hinge shaft into the top hole of the door. Make sure the wires from the door pass through the hole in the hinge shaft.

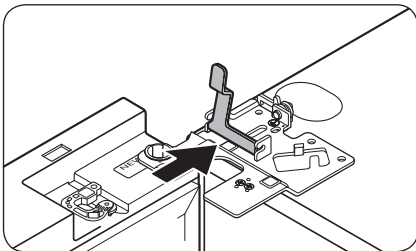

3. Insert the clamp in the direction of the arrow.

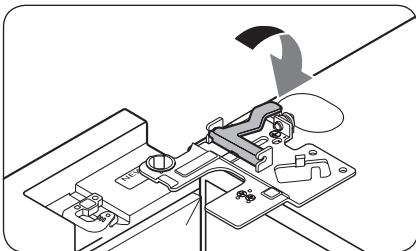

4. Push back the clamp as shown.

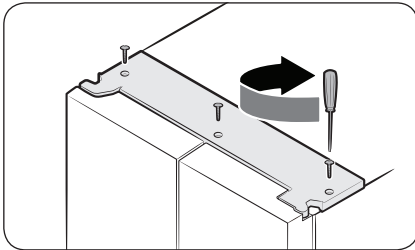
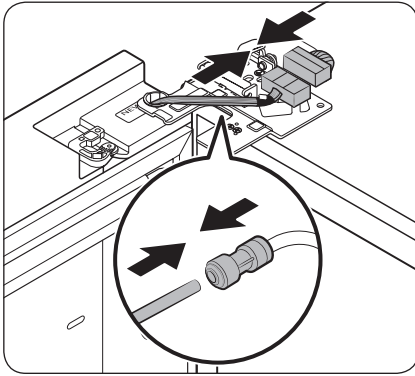

5. Connect the wire connectors.

⚠ CAUTION

- Make sure the wire connectors are connected properly. Otherwise, the display will not operate.
6. Connect the water tube.
- This step does not apply to the models without the AutoFill pitcher and the water dispenser.

⚠ CAUTION

- To prevent water leaks, make sure the red clips tighten the coupler properly.
- Keep the clips out of children's reach.

7. Repeat steps 1-5 for the other door.

- Step 5 does not apply to the models without the Showcase door.

8. Attach the top cover with the front side first, and then press down on its back to get it into position. Then, tighten the screws (x3).

Installation

STEP 4 Leveling the refrigerator

Adjusting the front height

CAUTION

- When installed, the refrigerator must be leveled on a flat, solid floor. Not leveling the refrigerator can cause damage to the refrigerator or physical injury.
- Leveling must be performed with the refrigerator empty. Make sure no food items are inside the refrigerator.
- For safety reasons, adjust the front a little higher than the rear.

Level the refrigerator using the special screws (levellers) on the front legs. Use a flat-head screwdriver to turn the levellers.

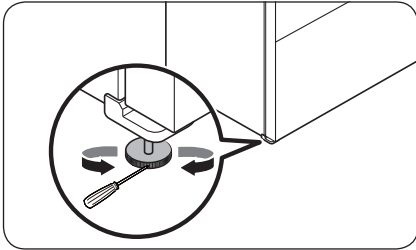

Insert a flat-head screwdriver into the leveler of the front left or right leg. Turn the leveler clockwise to raise or turn it counterclockwise to lower.

Adjusting the rear side height (applicable models only)

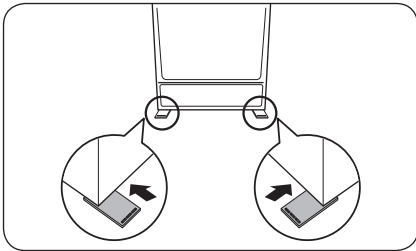

If you need to raise the rear side of the refrigerator to level it, you can use the provided level adjustment pad(s). Follow these instructions to raise the rear side of the refrigerator.

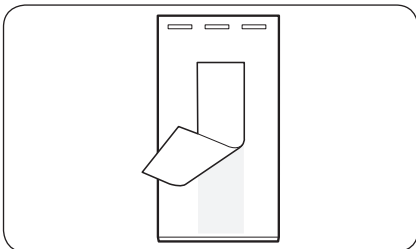

1. Choose the position on the floor where you need to attach the level adjustment pad.
2. Peel the double-sided tape on the bottom of the level adjustment pad.

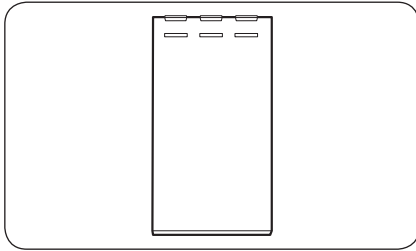

3. Attach the level adjustment pad to the floor.

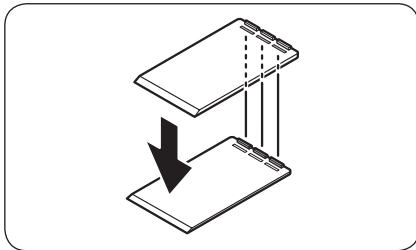

4. If you need to further raise the rear height, attach another adjustment pad on top of the first level adjustment pad.

 **NOTE**

- You may skip this step if you can level the refrigerator using a single attachment pad.
- Make sure the ribs on the first adjustment pad are inserted into the grooves of the second level adjustment pad.

Installation

STEP 5 Adjust the door height

Adjusting the height with the height lever (applicable models only)

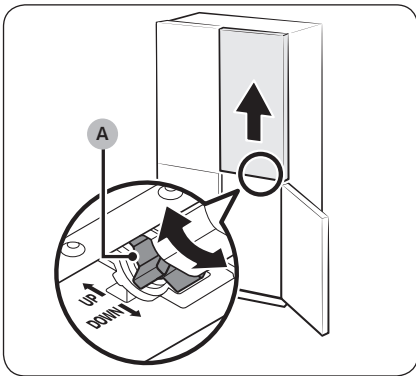
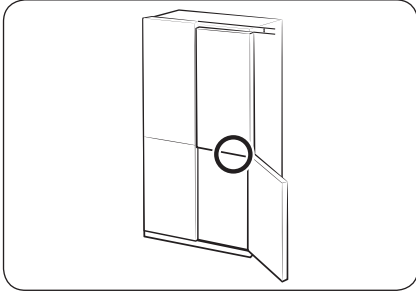

- Before aligning the door height, make sure the refrigerator is level. Use the leveling legs for this purpose.
- You can use the height lever at the bottom of the right-side door of the fridge. Open the right-side door of the freezer with both fridge doors closed and use the lever to adjust the door height.
- Turn the **height lever (A)** until the two doors are aligned at the top. Turn the lever toward **UP** (as marked) to raise the right-side door and turn it toward **DOWN** (as marked) to lower the door.
- Lift the fridge door slightly to make alignment easier. The maximum adjustable height is 3 mm.
 - The lever will not turn past the maximum limit. It may make a noise if it is turned too far.
 - Excessive height may interfere with the upper hinge cover of the fridge door.
- If you align the door height with the door bins empty and then store items in the bins, the heights may differ again. If this happens, follow the steps above to realign the doors.

Adjusting the height with the snap rings

For the models with the height lever on the right-side door of the fridge, use the snaps rings only if you cannot align the doors with the height lever.

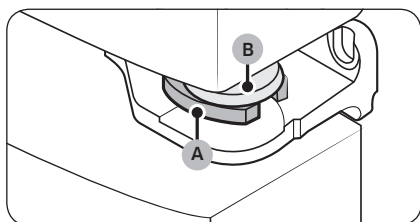
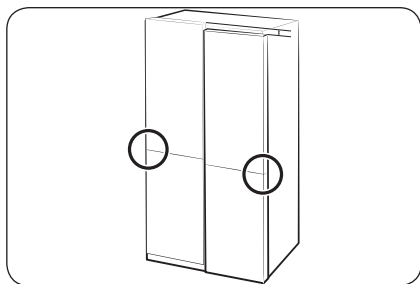
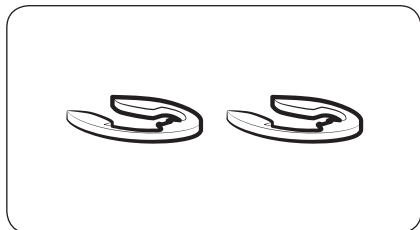

NOTE

The height of a door can be adjusted using the provided snap rings, which come in 4 different sizes (1 mm, 1.5 mm, 2 mm, and 2.5 mm).

1. Check the height difference between the doors, and then lift up and hold the door with the lower height.
2. Insert a suitable-sized **snap ring (A)** between the **door grommet (B)** and the hinge as shown.

CAUTION

- Insert only one snap ring. If you insert two or more snap rings, the rings may slip out or make a rubbing noise.
- Keep the snap rings out of children's reach and keep them for future use.
- Do not raise the door too much. The door can contact and damage the top cover.

Installation

Adjusting the freezer door height (applicable models only)

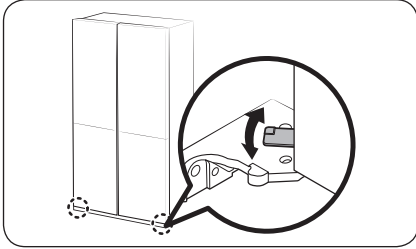

- Before aligning the door height, make sure the refrigerator is level. Use the leveling legs for this purpose.
- You can adjust the height of both freezer doors using the lever located at the bottom hinge.
- Open the door, lift it a little, and then turn the lever left or right to adjust the height.

Adjusting the gap between the fridge doors and the main body of the refrigerator (applicable models only)

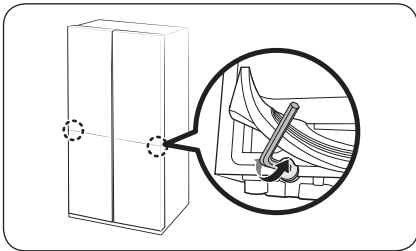

- You can adjust the gap between both fridge doors and the main body of the refrigerator using the adjustment bolt located at the bottom of the fridge compartment.
- Lift the door gasket and located the adjustment bolt underneath the gasket. Use the 4 mm Allen wrench to adjust the gap.

⚠ CAUTION

Make sure you firmly attach the gasket. Otherwise, cold air from the refrigerator may leak.

Adjusting the gap between the doors and the main body of the refrigerator (applicable models only)

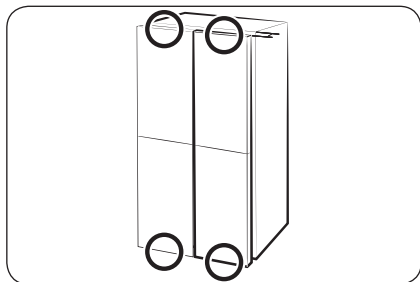

You can adjust the gap between all four doors and the main body of the refrigerator using the adjustment dial. (Refer to the figure for the location of the adjustment dial.)

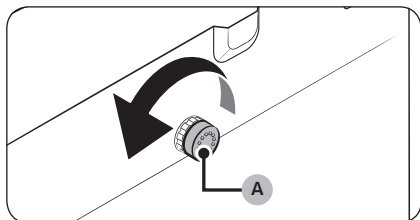

1. Open the door that is closer to the main body than the others. Then, turn the **adjustment dial (A)** counterclockwise until the gap becomes even with the others.

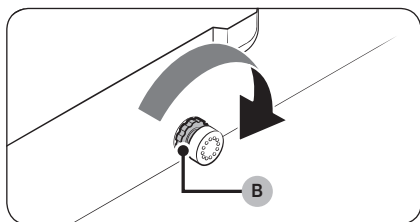

2. After adjusting the gap, turn the **locking nut (B)** to lock the **adjustment dial**.

NOTE

Each time you turn the **adjustment dial**, the gap is adjusted by 1 mm. However, the door may not close properly if you adjust the door by more than 1.5 mm.

Installation

STEP 6 Connect to a water line (applicable models only)

⚠ CAUTION

- The new hose-sets supplied with the appliance are to be used and that old hose-sets should not be reused.
- The water line must be connected by a qualified technician.
- The warranty for your refrigerator does not cover the water line installation. The water line installation will be performed at your own costs unless the installation fee is included in the retailer's price.
- Samsung takes no responsibility for the water line installation. If water leaks occur, contact the installer of the water line.

To connect the cold water pipe to the water filtering hose

⚠ CAUTION

- Make sure the water filtering hose is connected to a cold, potable water source pipe. Connecting to the hot water pipe may cause the purifier to malfunction.

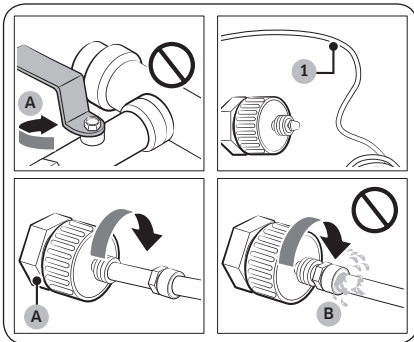

- A. Close Main Water pipe
- B. No gap

1. Shut off the main water supply by closing the main water valve.
2. Locate the cold, potable **water pipe (1)**.
3. Follow the Water Line Installation to connect to the water pipe.
4. When connection is complete, open the main water valve and dispense about 3 liters of water. This is to remove impurities inside the pipe.

To connect the water filtering hose to the water line

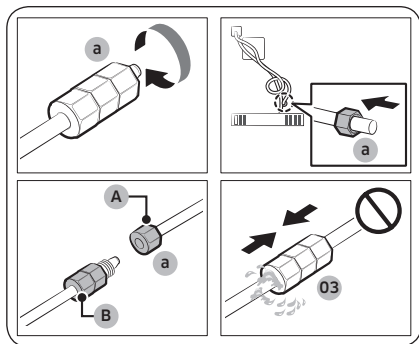

- A. Water Line from unit
B. Water Line from Kit

1. Loosen and remove the **compression nut (a)** from the water line of the refrigerator, and insert it to the water filtering hose.
2. Tighten up the **compression nut (a)** to connect the water filtering hose and the water line.
3. Open the main water valve and check for any leaks.
4. If there are no leaks, dispense about a 3 liters of water before actually using the refrigerator to remove impurities inside the water filtering system.

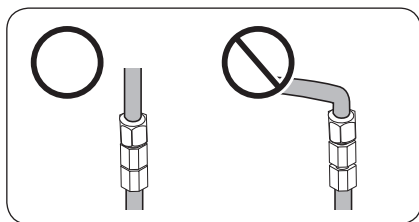

NOTE

If you have to relocate the refrigerator after connecting the **water line**, make sure the joined section of the water line must be straight.

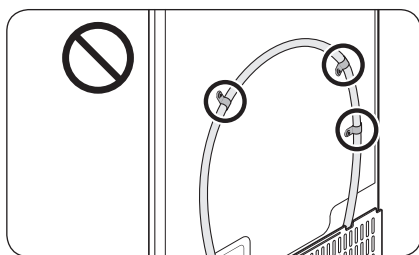

CAUTION

Do not mount the water filter on any part of the refrigerator. This may damage the refrigerator.

To repair the water line

CAUTION

The waterline must be repaired by a qualified professional. If you encounter a water leak, contact a local Samsung service centre or the installer of the waterline.

Installation

STEP 7 Initial settings

By completing the following steps, the refrigerator should be fully functioning.

1. Plug the power cord into the wall socket to turn the refrigerator on.
2. Open the door, and check if the interior light lights up.
3. Set the temperature to the coldest setting, and wait for about an hour. Then, the freezer will be slightly chilled, and the motor should be running smoothly.
4. Wait until the refrigerator reaches the set temperature. Now the refrigerator is ready for use.

Recommended Temperature: Fridge 3 °C / Freezer -19 °C (The optimal temperature setting of each compartment depends on the ambient temperature.)

STEP 8 Final check

When installation is complete, confirm that:

- The refrigerator is plugged into an electrical outlet and grounded properly.
- The refrigerator is installed on a flat, level surface with a reasonable clearance from walls and cabinets.
- The refrigerator is level and is sitting firmly on the floor.
- The door opens and closes freely, and the interior light turns on automatically when you open the door.

Operations

Main panel

General type

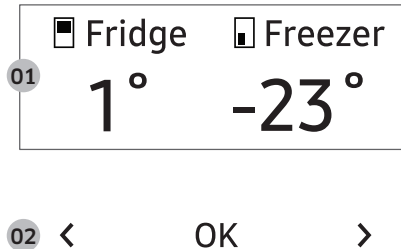

01 Display	Displays the menu, settings, and other information.
02 Buttons	<ul style="list-style-type: none">• When the display is off, tap any button to wake up the display.• Tap < or > to navigate left and right.• Tap OK to confirm your selection.• Tap and hold OK to enter the AP mode. (For more information, see the “SmartThings > Getting started” section on page 62.)

NOTE

- If the door is left open for 5 minutes, the internal light will blink for 5 minutes and turn off. It is to alert deaf and hard of hearing users that a door is open. Note that this function is normal.
- When you change the temperature on the panel, the panel displays the actual temperature inside the refrigerator until the temperature matches the temperature you set. Then, the panel displays the new set temperature. Note that it will take time for the refrigerator to reach the new temperature. It is normal. During this time, you need not set the temperature again.



Using the main panel

1. Tap any button (<, **OK**, or >) to wake up the display.
2. Tap < or > to select the desired menu, and then tap **OK** to confirm.
3. Tap < or > to select the desired setting, and then tap **OK** to confirm.
 - For more information on available settings, see the **Menu descriptions** section.

Operations

Menu descriptions

Fridge	<ul style="list-style-type: none">You can set the fridge temperature from 1 to 7 °C or set the Power Cool function.Power Cool speeds up the cooling process at maximum fan speed. The fridge keeps running at full speed for two and a half hours and then returns to the previous temperature.
Freezer	<ul style="list-style-type: none">You can set the freezer temperature from -23 to -15 °C or set the Power Freeze function.Power Freeze speeds up the freezing process at maximum fan speed. The freezer keeps running at full speed for 50 hours and then returns to the previous temperature. To freeze large amounts of food, activate Power Freeze for at least 20 hours before putting food in the freezer.
FlexZone	<ul style="list-style-type: none">You can set the FlexZone mode from one of the following modes.<ul style="list-style-type: none">Freeze: The temperature is set to the same temperature as the freezer.Soft Freeze: The temperature is set to -5 °C.Meat/Fish: The temperature is set to -1 °C.Fruit/Veggies: The temperature is set to 2 °C.Beverage: The temperature is set to 5 °C. <p>⚠ CAUTION</p> <ul style="list-style-type: none">Select the FlexZone mode according to the type of food you store in there.Do not store meat or food in the FlexZone with the Fruit/Veggies or Beverage mode. Meat or food may spoil.Do not store glass bottles in the FlexZone in Freeze or Soft Freeze mode. They may break and cause physical injury.

Beverage Zone *	<ul style="list-style-type: none"> • You can set the Beverage Zone mode from one of the following modes. <ul style="list-style-type: none"> - Beverage: The temperature is set to the same temperature as the fridge. - Wine/Dessert: The temperature is set to 4 to 5 °C higher than the fridge, which is ideal for keeping desserts, wines, butter, and jam. <p> CAUTION</p> <ul style="list-style-type: none"> • Storing food in Wine/Dessert mode can result in a shorter storage time period because the temperature is higher than in the fridge. Therefore, if the food is not going to be consumed within a few days or is sensitive to temperature changes, keep it in the fridge. • Store any opened or leftover desserts, butter, jams, etc. in the Beverage mode or in the fridge. <p> NOTE</p> <ul style="list-style-type: none"> • Beverage Zone is for storing beverages, wines, and desserts that you plan to consume immediately. • The number of door openings, amount of stored foods, and temperature setting can affect the storage time.
AutoFill Pitcher *	<ul style="list-style-type: none"> • You can set the AutoFill Pitcher mode from one of the following modes. <ul style="list-style-type: none"> - On: Set to fill your water pitcher automatically. - Off: Set to turn off the function. <p> NOTE</p> <p>You can put tea or fruit into the infuser to make infused tea or water. If you want to keep the infused water in its initial concentration, turn the AutoFill Pitcher function off. (For more information, see the Water pitcher (Autofill Pitcher) (applicable models only) section on page 68.)</p>
Cubed Ice *	You can start or stop making cubed ice.
Ice Bites *	You can start or stop making ice bites.

Operations

Whiskey Ball Ice *

- You can start or stop making ice balls. The ice maker can make 3 to 9 ice balls every 24 hours, and you can select from the following options.
 - **3 spheres, 6 spheres, 9 spheres*, Off**
 - The default setting is 6 spheres.
 - The ice is more transparent if you choose the smaller amount.
- The ice maker stops making ice when it detects the full ice bucket (usually about 12 to 15 ice balls, depending on how the ice balls are stacked within the ice bucket).
 - To make new ice, make some room in the ice bucket by removing the ice balls.
- The ice maker may stop making ice depending on the way ice balls stack in the ice bucket. Arrange the ice balls if too many ice balls stack on one side of the bucket.
- The ice maker may not produce perfect sphere-shaped ice or you may notice air bubbles in the ice after the freezer has just been installed, the filter has been replaced, or if the power has been off for a certain time because of a power outage.
 - If you want to eliminate air bubbles in the ice, pour out the AutoFill pitcher 6 times (about 12 liters).

CAUTION

- Make sure to put the whiskey ball ice maker pad in the right direction. (For more information, see the **Auto Ice maker (applicable models only)** section on page 72.)
 - The ice maker may stop making whiskey ball ice if you remove the whiskey ball ice maker pad from the ice bucket or if it is inserted in the wrong direction.

Settings	<p>You can change the settings for the following functions. Tap < or > to select the menu, and then tap OK to confirm.</p> <p>UV Deodorizing Filter *: You can turn the UV Deodorizing Filter on or off.</p> <p>Auto Open Door *: You can turn the Auto Open Door function on or off. (For more information, see the Auto Open Door function (applicable models only) on 66 page.)</p> <p>Water Filter Reset *: When you get the filter replacement message on the display, select this menu, and replace the filter according to onscreen instructions.</p> <p>Welcome Lighting *: You can turn on or off the Welcome Lighting (For more information, see the Welcome Lighting (applicable models only) section on page 65.)</p> <p>Sounds: You can turn on or off the sound of the buttons (and Auto Open Door function*).</p> <p>Door Alarm: You can turn on or off the Door Alarm.</p> <p>Wi-Fi: You can turn on or off the Wi-Fi Connect. Turn it on to control and monitor your refrigerator on the SmartThings app. (For more information on SmartThings, see the SmartThings section on page 61.)</p>
----------	--

* applicable models only

 **NOTE**

Using Power Cool or Power Freeze increases energy consumption.

Operations

Family Hub type

Home screen

NOTE

- For more information about other menus and apps available on the Refrigerator app. See the Online manual of your refrigerator.
- The content of apps and widgets, or their design is subject to change or support may be discontinued without notice, depending on the content provider's policy.
- Children's use of the refrigerator's functions, apps, and services must be supervised by adults.
- Underage transactions with the services must be supervised by adults.

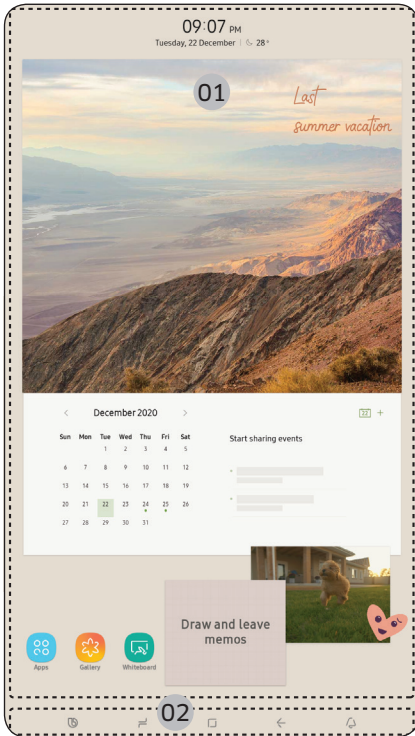

- 01** Home screen
- 02** Soft buttons

01 Home screen

- Tap a desired app or widget to launch it.
- On the home screen, you can add or remove items such as apps, widgets, pictures, videos, drawings, and texts.
- Tap and hold an item to enter Edit mode. In Edit mode, you can drag and drop an item to a new location on the home screen. When you move the item to a new location, the item turns red if the location is not available.

02 Soft buttons

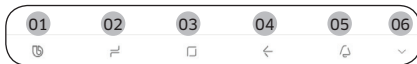

01 Bixby

- Tap to use Bixby.

02 Task Manager

- Tap to open the Task Manager.

03 Home

- Tap to open the Home screen.

04 Return

- Tap to return to the previous screen.

05 Notification

- Tap to display the Quick Panel.

06 Hide/Show

- Tap to hide or show Soft buttons.
- The Hide/Show button only appears when an app is active.

Operations

Fridge Manager

On the Home screen, tap the **Fridge Manager** app.

- You can set the desired temperature or modes for each compartment.
- For more detailed information on the Fridge Manager app, check the online manual.
- To access the online manual from your Family Hub refrigerator, tap **Setting > Help & Contact Us > Online Manual**.

Display reset (applicable models only)

If you encounter an abnormal symptom on the display, try resetting the display. This may solve the symptom.

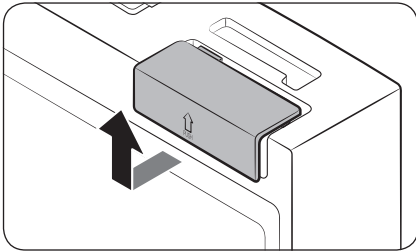

1. Open the right-side fridge door and locate the switch cover on the top right corner of the door.
2. Push up the cover to reveal the power switch.

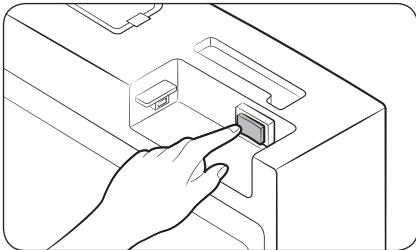

3. Turn the switch off and turn it on again.
4. Reinsert the switch cover to the end until you hear a clicking sound.

SmartThings

Installation

Visit the Google Play Store, Galaxy Apps, or Apple App Store and search for “SmartThings”. Download and install the SmartThings app provided by Samsung Electronics to your smart device.

NOTE

- The supporting software version of the SmartThings app is subject to change according to the OS supporting policy the manufacturer provides. In addition, as for the SmartThings app or the functions that the app supports, the new application update policy on the existing OS version can be suspended due to usability or security reasons.
- The SmartThings app is subject to change without notice to improve usability or performance. As the mobile phone OS version is updated every year, the SmartThings is also updated continually according to the latest OS. If you have enquiries regarding the items mentioned above, please contact us on st.service@samsung.com
- Recommended encryption systems include WPA/TKIP and WPA2/AES. Any newer or non-standard Wi-Fi authentication protocols are not supported.
- Wireless networks may be affected by the surrounding wireless communication environment.
- If your Internet service provider has registered the MAC address of your PC or modem for identification, your Samsung Smart Refrigerator may fail to connect to the Internet. If this happens, contact your Internet service provider for technical assistance.
- The firewall settings of your network system may prevent your Samsung Smart Refrigerator from accessing the Internet. Contact your Internet service provider for technical assistance. If this symptom continues, contact a local Samsung service center or retailer.
- To configure the wireless access point (AP) settings, see the user manual of the AP (router).
- Samsung Smart Refrigerators support both Wi-Fi 2.4 GHz with IEEE 802.11 b/g/n and Soft-AP protocols. (IEEE 802.11 n is recommended.)
- Unauthorized Wi-Fi wireless routers may fail to connect to applicable Samsung Smart Refrigerators.

Operations

Samsung account

You are required to register your Samsung account to use the app. If you don't have a Samsung account, follow the app's onscreen instructions to create a free Samsung account.

Getting started

Turn on the device you want to connect, open the SmartThings app on your phone, and then follow the instructions below.

If a pop-up appears saying that a new device has been found, tap **ADD NOW**.

If a pop-up doesn't appear, tap the **+** button, and then select the device you want to connect from the list of available devices.

If your device isn't in the list of available devices, tap **Supported Devices**, select the device type (Refrigerator), and then select the specific device model.

Follow the instructions in the app to set up your device. Once setup is complete, your refrigerator will appear as a "card" on your **Devices** screen.

Integrated control

You can monitor and control your refrigerator at home and on the go.

- Tap the refrigerator icon on the SmartThings Dashboard or tap the Devices icon at the bottom of the Dashboard, and then tap the refrigerator "card" to open the Refrigerator page.
- Check the operation status or notifications related to your refrigerator, and then change options or settings if necessary.

NOTE

Some options or settings of the refrigerator may not be available for remote control.

Category	Item	Description
Monitor & Control	Fridge Temperature	You can set and monitor the desired temperature of the fridge.
	Freezer Temperature	You can set and monitor the desired temperature of the freezer.
	Power Cool	You can turn Power Cool on or off, and check the current settings.
	Power Freeze	You can turn Power Freeze on or off, and check the current settings.
	FlexZone	You can set and monitor the desired mode of the FlexZone.
	Cubed Ice * Ice Bites * Whiskey Ball Ice *	You can turn the ice making function on or off, and check the current settings of the function.
	AutoFill Pitcher *	You can turn the AutoFill Pitcher function on or off, and check the current settings of the function.
Alarms	Abnormally high temperature	This alarm is triggered when the fridge, the freezer, or the FlexZone has abnormally high temperatures.
	Door opening	This alarm is triggered if the fridge door, the freezer drawer, or the FlexZone drawer is open for a specific time.
	Autofill Pitcher overflowing *	If the Autofill Pitcher function senses an overflow, it triggers this alarm to let you know the status of the overflow.
	Water filter replacement *	This alarm reminds you that the water filter must be replaced.
inside image *	You can view the inside of the refrigerator and can see if you need to replace food items.	

* applicable models only

Operations

Recommendations for voice recognition

(Applicable to Family Hub type only)

For the voice recognition function, there is a built-in microphone at the top of the refrigerator's display. To use the voice recognition function:

- Stand no more than 1 meter from the refrigerator and speak loudly and clearly towards the built-in microphone.
- Speak at a regular pace. Reduce ambient noises, such as noises from a living-room TV.

NOTE

The voice recognition function may not work if you stand more than 1 meter away or if you speak too softly.

Special features

Beverage Center (applicable models only)

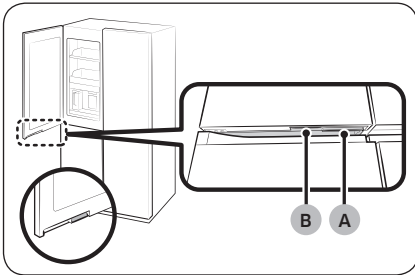

The left fridge door has two handles on the bottom. To use the autofill pitcher, drink cold or purified water, press handle (B) to open the Beverage Center.

- A. Fridge door handle
- B. Beverage Center handle

Welcome Lighting (applicable models only)

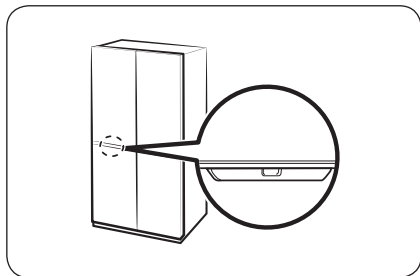

- When you get close to the refrigerator, the fridge light turns on automatically, allowing you to see inside the fridge without opening the doors.
 - There is a motion detection sensor on the underside of the fridge door.
 - The maximum time for the fridge light to stay on is 30 seconds.
 - If you have installed the refrigerator for the first time or re-installed it, you must set the Welcome Lighting function to **On** from the main panel or the SmartThings app to use the function.
 - The default setting is **Off**.
 - You can change the **Distance** and **Reaction time** settings of the **Welcome Lighting sensor** in the SmartThings app.
 - The default **Distance** setting is **Middle** (about 50 cm).
 - The default **Reaction time** setting is **Fast**.
 - You must be within the detection distance of the sensor for the Welcome Lighting to work.
 - The distance which the **Welcome Lighting sensor** detects can vary depending on the installation and usage environment in your home. (Approaching direction to the refrigerator, material, and color of the recognizable parts such as clothes, objects, etc., movement through the kitchen, etc.)
- NOTE**
- The Welcome Lighting can turn on even when a person or large pet walks past in front of the refrigerator.
 - If the **Welcome Lighting sensor** detects an object, the Welcome Lighting may turn on and off. Move any object (such as a chair) away from the **Welcome Lighting sensor**.
 - The **Welcome Light sensor** can be desensitized when it becomes dirty with foreign substances or dust. Regularly clean the sensor with a clean cloth.
 - Highly reflective objects, such as mirrors, within the **Welcome Lighting sensor's** range can make the Welcome Lighting work from a distance.

Operations

Auto Open Door function (applicable models only)

The Auto Open Door function does not apply to the freezer doors.

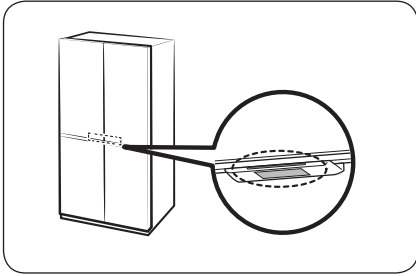

Touch the sensor near the door handle of the fridge. The door will open.

- The default setting is **Off**.
- To turn on the function, refer to the followings.
 - General type: On the main panel, select **Settings > Auto Open Door** and select **On**.
 - Family Hub type: On the Fridge Manager app, tap **Settings**, and then turn on the **Auto Open Door**.

NOTE

- If both sensors are touched simultaneously, the door on the first touched sensor opens and then so does the other door within about 2 seconds.
- The door does not close automatically. Close the door manually after use.
- The angle (degree) at which the fridge doors open may vary depending on the installation environment, such as the floor where the refrigerator is installed, the level of the refrigerator, and the load of the food stored in the door bin.
 - If the doors open too wide or not wide enough, check and make sure the refrigerator is level. (For more information, see the “**STEP 4 Leveling the refrigerator**” section on page 44.)

CAUTION

- The Auto Open Door function may malfunction if you open and close the door repeatedly.
- Do not push or force stop the door while it is opening automatically. It may cause the product to malfunction.
 - Be cautious not to get hit by the doors when they open automatically.
- If the door resists opening after repeated door opening, wait for about a minute and then try again. (It may be hard to open the door immediately after closing it due to air pressure change inside the refrigerator which occurs when you open and close the door.)
- Accidental touches to the sensor can cause the door to open, verify that it is closed.

AI Vision Inside (applicable models only)

- The AI Vision Inside does not support food management for the freezer.
- For the Family Hub type model, tap **AI Vision Inside > Settings > AI food recognition guide** to see the user guide.

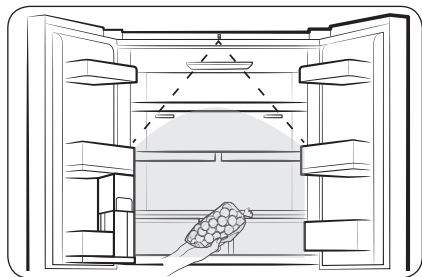

- You can manage the food coming in and out of the fridge using the camera on the top part of the fridge.
 - To use this feature, your refrigerator must be connected to a network through SmartThings.
 - You must complete the initial setup of the camera to use it.
- It checks food stored on the fridge shelves and door bins, or alerts you about the food that is nearing the expiration date.
- When you open the fridge door, it is recommended that you put food in or out of the fridge after hearing the recognition beep. Pause for a moment or move slowly within the camera range.
 - If you put several foods in the fridge at once, they will be registered as one food, so please put them separately.
 - When you take out a food, let the same side exposed to the camera as when you put it, and it must not be covered by more than 65%.

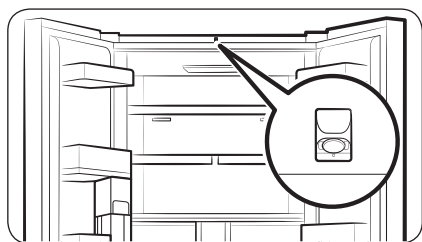

⚠ CAUTION

Do not get close to the camera. Otherwise, you will be photographed of your body.

- If you do not wish to use the AI Vision Inside feature, turn off the AI Vision camera on the AI Vision Inside app's settings or cover the AI Vision camera with a sticker.

📖 NOTE

- If the fridge lights are turned off or the surroundings are dark, its recognition rate may be lower.
- Ensure that the characteristics of an incoming item such as food are clearly visible (so clearly distinguished from other items), which can improve the accuracy of incoming/outgoing matching.

Operations

- Food in storage containers can be written in large and bold letters to help with incoming/outgoing matching.

Water pitcher (Autofill Pitcher) (applicable models only)

Cold, purified water is always ready in the AutoFill Pitcher. You can put tea or fruits in the infuser to enjoy the various infused water you like.

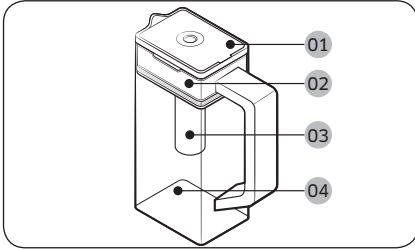

- 01 Lid
- 02 Infuser holder
- 03 Infuser
- 04 Body

To fill the Water pitcher

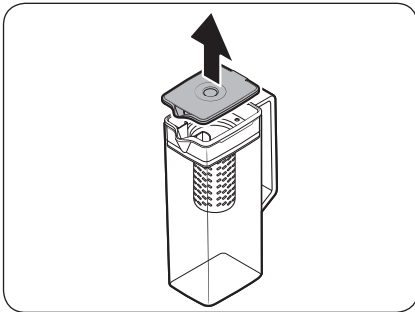

1. Grasp a handle groove of the lid, and then pull up to open the lid.
2. Put tea leaves or fruit to your taste into the infuser.

NOTE

If you want to keep the infused water in its initial concentration, turn the AutoFill Pitcher function off.

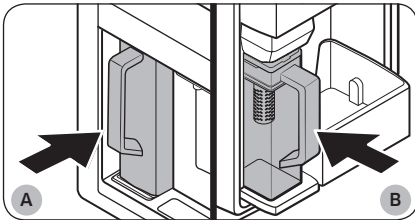

- A. Type A models
- B. Type B models

3. Enable the AutoFill Pitcher function on the main panel. Open the Beverage Center door (Type A) or the left door of the fridge (Type B), and then mount the water pitcher onto the holder. Push it straight in as shown in the figure.

CAUTION

Make sure the water pitcher fits in the water pitcher holder.

4. Close the door. The water pitcher will start to fill with chilled water a short time later.

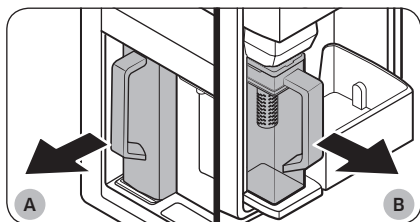

- A. Type A models
- B. Type B models

5. To drink tea, open the Beverage Center door (Type A) or the left door of the fridge (Type B), and then detach the water pitcher. Pull it straight out.

⚠ CAUTION

- We recommend consuming fruit infused water within 24 hours. After that, the infused water can spoil over time.
- You must clean the water pitcher after you have consumed the infused water. Also clean the water pitcher if you haven't used it for a long time.

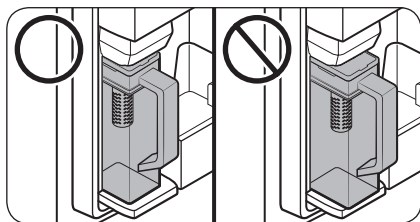

- To prevent the water pitcher from tipping over or leaking, make sure the water pitcher fits in the water pitcher holder.

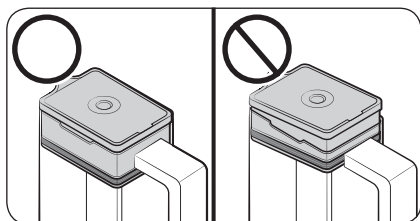

- To prevent the water pitcher from spilling over or leaking, make sure the infuser holder is properly inserted.

Operations

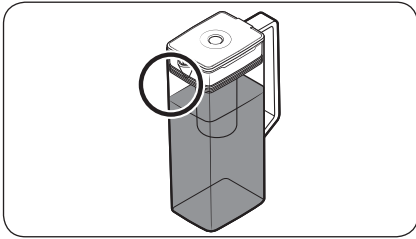

NOTE

- If the front side (specifically marked area) of the water pitcher has too much moisture, the water pitcher may not fully fill. Remove the moisture, and then try again.
- Autofill Pitcher function will stop supplying water to the water pitcher if the water pitcher does not fill after a certain amount of time. If this happens, check if the water line is properly connected. Remove and reinsert the water pitcher, and then try again.

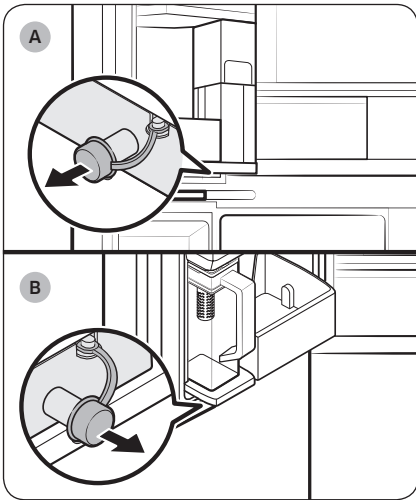

A

B

NOTE

- Wipe around the water pitcher holder if the water pitcher overflows or leaks.
- Water drops off if the rubber cap is opened.
- An alert appears on the main panel if there is a leak. In case of a leak, open the rubber cap so that the leaked water drains. If the alert does not disappear after draining, there might be a system failure. Contact your local Samsung service center.

A. Type A models

B. Type B models

NOTE

- You must clean the water pitcher after you have consumed the infused water. You must also clean the water pitcher if you have not used it for a long time or left the pitcher full for more than three days.
- If the infuser is not properly cleaned, the scent of the tea or fruits you previously used in the infuser may remain. If you are not going to use the infuser, separate it from the pitcher and store it safely.
- If you have not used the water filter for a long time, dump out the first two pitchers of water. Then, clean the water pitcher thoroughly and use it.

Water dispenser (applicable models only)

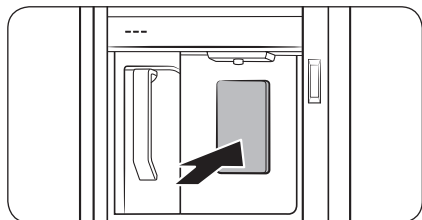

To dispense chilled water, open the Beverage Center and press the dispenser lever.

NOTE

- The dispenser will stop dispensing if you keep pushing the dispenser lever for about 1 minute. To dispense more water, release and push the lever again.
- Make sure the glass is in line with the dispenser to prevent the dispensed water from spilling out.
- If you do not use the water dispenser for 2-3 days, the dispensed water may have an abnormal smell or taste. This is not a system failure. Discard the first 1-2 glasses of water.

Water clouding

Water supplied to the refrigerator flows through a core alkaline filter. During this filtering process, the water pressure of the water increases and the water becomes saturated with oxygen and nitrogen. This causes the water to look misty or cloudy temporarily when dispensed. This is normal and the water will look clear after a few seconds.

Operations

Auto Ice maker (applicable models only)

The refrigerator has a built-in ice maker that automatically dispenses ice.

- The overall design and/or accessories may differ with the model.

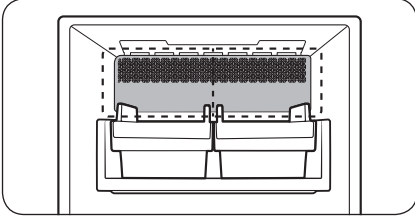

For first-time use

- Let the ice maker make ice for 1-2 days.
- Discard the first 1-2 buckets of ice to remove impurities in the water supply system.

Cubed ice/ice bites and whiskey ball ice maker (Applicable models only)

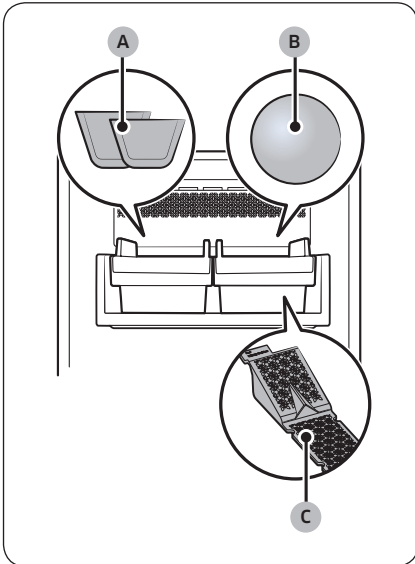

- A. Cubed ice * or ice bites *
- B. Whiskey ball ice *
- C. Whiskey ball ice maker pad *

⚠ CAUTION

- Do not put your finger into the ice maker.
- Do not freeze water directly in the ice bucket. The ice bucket can get damaged.
- If you leave the door open too long, ice in the ice bucket may melt and clump together.
- If the ice inside the ice bucket melts into water (due to a power outage, etc.) empty the ice bucket. Otherwise, it may cause the ice bucket to break when the water refreezes.
- When the Ice function is on, the ice maker will keep making ice even if there is no ice bucket in place. Make sure you turn off the function if you do not want to make ice.

📄 NOTE

- Empty the ice bucket regularly.
 - Newly produced ice may clump with old ice, and old ice may stick to the ice bucket.
- The size, shape, and transparency of the ice may vary depending on the water pressure and the usage condition (such as ambient temperature, freezer temperature, and frequency of the door opening).
- You may hear a sound when the ice drops into the ice bucket.
- Hold the ice bucket with both hands when you remove it from the freezer to prevent dropping it.

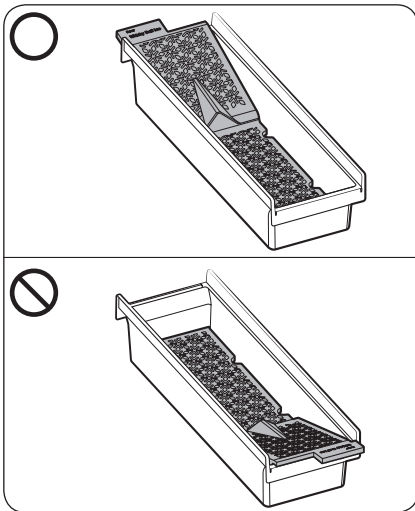

- Make sure to put the whiskey ball ice maker pad in the right direction, and do not get it mixed up with the cubed ice maker pad.
 - The ice maker may stop making whiskey ball ice if you remove the whiskey ball ice maker pad from the ice bucket or if it is inserted in the wrong direction.
 - Place the side with the letter 'Rear' on the pad and ice bucket in the same direction.

Operations

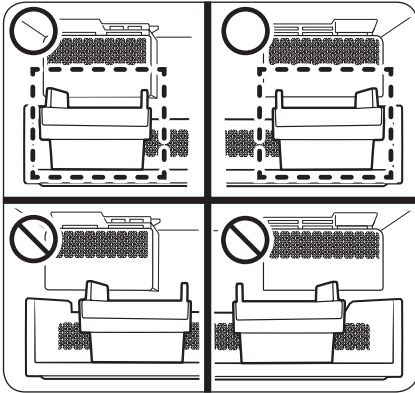

- Check the position of the ice bucket before using each ice maker.
 - Place the ice bucket against the wall directly underneath the ice maker. If the ice bucket is not directly underneath the ice maker, the ice maker may not make ice.

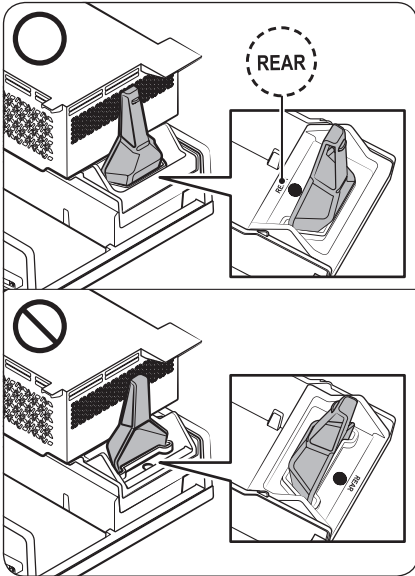

- Correctly place the scoop holder included in the ice bucket for the whiskey ball ice maker. The side with the letter 'REAR' must face the ice maker.
- If the scoop holder is not inserted or inserted in the wrong direction, the ice maker may not make ice.

Diagnosis

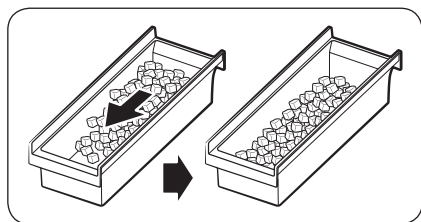
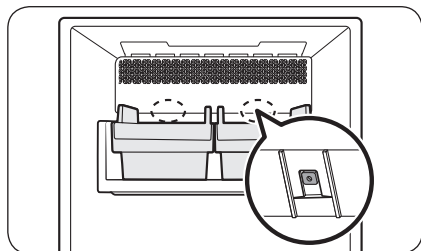

- The overall design and/or accessories may differ with the model.
- If ice does not dispense, first check the status of ice maker using the **Test** button on the bottom of the ice maker.
- Press the **Test** button on the back of the ice maker. You will hear a chime (ding-dong) when you press the button. You will hear another chime if the ice maker is operating properly.
- Ice accumulating on one side of the tray is normal. Arrange the ice evenly in the tray to store more ice.

⚠ CAUTION

- Leaving the water line disconnected may cause the water valve to produce a buzzing sound over time. If this is the case, make sure to turn the ice making function off.
- If the ice making chime rings repeatedly, contact the waterline installer or a local Samsung service center.
- Do not put food in the ice bucket. The frozen food may damage the ice maker, especially when you open or close the door.
- When the refrigerator recovers power after a power failure, the ice bucket may contain a mix of melted and jammed ice cubes, which can prevent the ice maker from working properly. To prevent this, make sure to empty the ice bucket before using the refrigerator.
- Do not put fingers or any objects into the ice maker. This can cause physical injury or property damage.
- Ice stored in the freezer for a long time gets smaller and then forms large ice chunks caused by sublimation. Therefore, if you are not planning to use the ice maker for a long time, turn it off and empty the ice bucket.
- Use the new hose-sets supplied with the appliance only. Do not re-use an old hose set.

Operations

Tray Ice Maker (applicable models only)

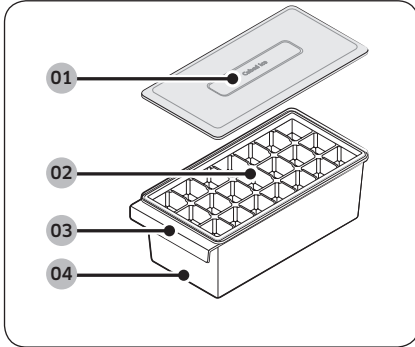

- 01 Ice bucket cover
- 02 Ice tray (inside)
- 03 Ice bucket handle
- 04 Ice bucket

NOTE

- If you do not need to make ice, you can take out the Tray Ice Maker to make more room in the freezer.
- Clean the Tray Ice Maker before using it for the first time.
 - Do not use the Tray Ice Maker in microwaves or sterilize with heat. It will cause product deformation.
- 1. Fill the ice tray with water. Overfilling the ice tray can cause the ice to clump together and not fall into cubes.
- 2. To remove the ice from the ice tray, hold both ends of the ice tray and gently twist.
 - Depending on how frozen the ice is, it might not drop all at once.
 - Beverages other than water (such as green tea or milk) may not stick to the tray and not drop well.

WARNING

Use only potable water to make ice cubes.

CAUTION

- Do not freeze water directly in the ice bucket. The ice bucket can get damaged.
- After cleaning the Ice Tray Maker, completely dry all parts before use.
 - Clean the Tray Ice Maker once every one to two weeks.

Maintenance

Handling and care

Ice bucket (applicable models only)

If you do not dispense ice for an extended period, ice may form clumps inside the bucket. If this happens, remove and empty the ice bucket.

⚠ CAUTION

- To prevent injury, make sure to clean up any ice or water that has fallen on the floor.
- To prevent accidents or injury, do not let children play with the water dispenser or the ice maker.
- Use only the provided ice bucket. Third-party ice buckets may cause a system failure.

📖 NOTE

Noise from the ice maker as it produces ice during the ice making process is normal.

Autofill pitcher (applicable models only)

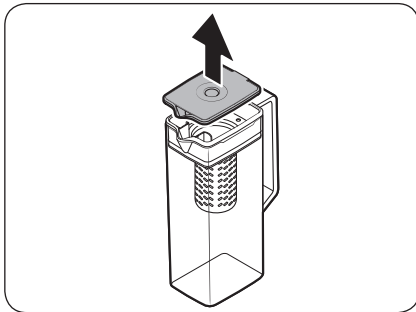

1. Grasp a handle groove of the lid, and then pull up to remove.

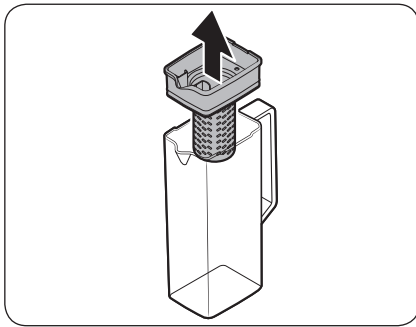

2. Grasp both sides of the infuser holder, and then lift to remove.

Maintenance

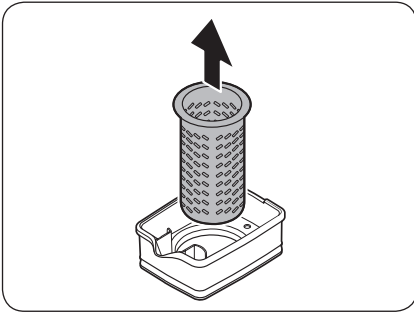

3. While slightly twisting the **infuser**, pull it out of the sealed mouth.
4. Clean the **infuser** with neutral agents and running water. Rinse and dry well.
5. Reassemble the Autofill pitcher in the reverse order of disassembly.

⚠ CAUTION

The water pitcher and lid are not microwave safe and can melt or deform if exposed to heat (including hot water). Please hand wash in cool or warm water as needed. (The water temperature must be below 70 °C.)

Fridge shelves

The appearance of the shelves differs by model.

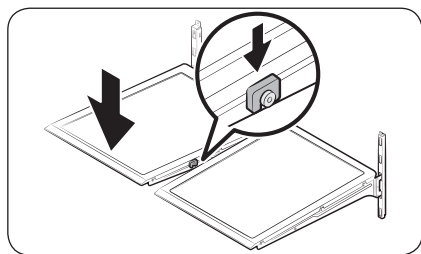
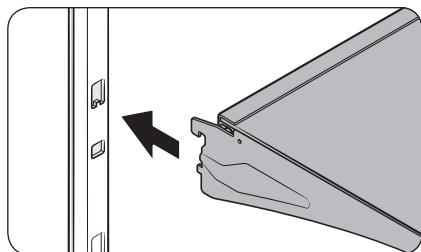
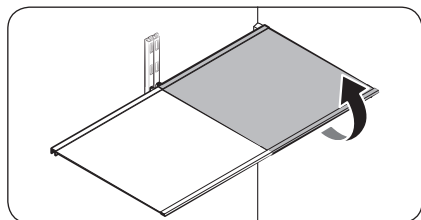

- To remove a shelf, fully open the corresponding door. Hold the front of the shelf, and then gently lift up and pull out.

NOTE

Do not lift up the shelf fully when removing or reinserting the shelf. The rear wall of the fridge room can be dented.

- To reinsert, hold the shelf at an angle so the front is higher than the back, and then insert the top hook into the top shelf notch. Then, lower the shelf and insert the bottom shelf hook into the bottom shelf notch.

CAUTION

- The tempered glass shelves are heavy. Use caution when removing them.
- The shelf must be inserted correctly. Do not insert upside down.
- Glass containers may scratch the surface of glass shelves.

Maintenance

Door bins

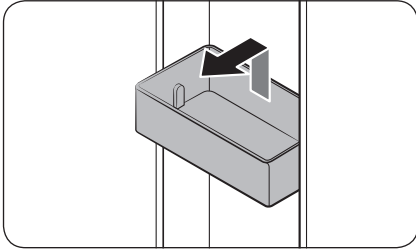

- To remove the **door bin**, hold the front sides of the bin, and then gently lift up to remove.
- To reinsert, insert the **door bin** slightly above its final location making sure that the back of the bin is against the door. Hold the rear of the **door bin** with both hands, and then press down so that it fits snugly.

CAUTION

- Do not remove a bin that is filled with food. Empty the bin beforehand.
- Use caution when opening the door if the bottom bin contains larger bottles, which may fall over.
- Do not allow children to play with the bins. Sharp corners of the bin may cause injury.

Fridge drawers

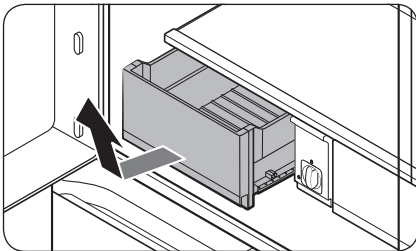

Gently lift up the front of the drawer and slide out.

- We recommend that you remove the door bins before removing the drawer. This is to prevent damage to the door bins.
- To reinsert, insert the drawer into the frame rails and then slide inward.

Beverage Zone (applicable models only)

You can select the **Beverage** or **Wine/Dessert** mode. Store items that are suitable for the selected mode.

Disassembling the Beverage Zone

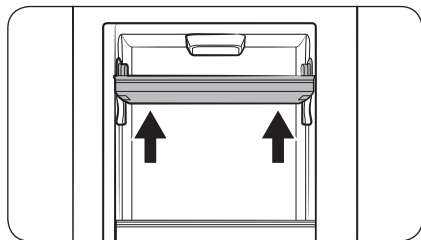

1. Open the left **Showcase door**, and then hold the upper door bin with both hands and lift up to remove it.

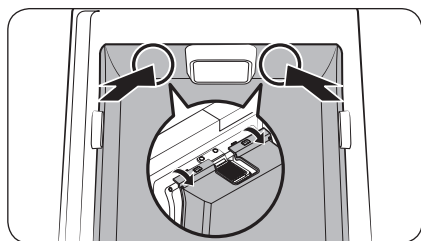

2. With the left **Showcase door** open, open the fridge door. Then, push the upper part of the **Beverage Zone** (left and right side of the fan) from inside to release the snap joints securing the **Beverage Zone cover** to the door.

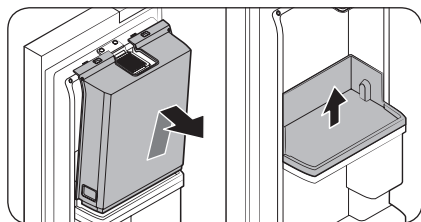

3. If the snap joints at the upper part are released, hold the **Beverage Zone cover** and lift it to remove it.
 - After disassembling the **Beverage Zone cover**, you can hold the lower door bin with both hands and lift it to remove it.

Maintenance

Assembling the Beverage Zone

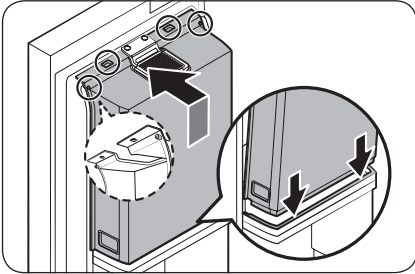
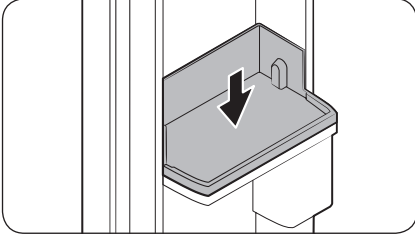

1. With the fridge door or the **Showcase door** open, align the grooves on the left and right side of the bottom door bin, and then insert it.
2. Open the fridge door, and then assemble the snap joints at the bottom and top of the **Beverage Zone cover** in order. (Reversed order of the disassembly)
 - To assemble the upper door bin, open the **Showcase door**, align the grooves on the left and right side, and then insert it.

Cleaning

Interior and exterior

⚠ WARNING

- Do not use benzene, thinner, home/car detergent, or Clorox™ to clean the refrigerator. They may damage the surface of the refrigerator and cause a fire.
- Do not spray water onto the refrigerator. This may cause electric shock.

Regularly use a dry cloth to remove all foreign substances such as dust or water from the power plug terminals and contact points.

1. Unplug the power cord.
2. Use a moistened, soft, lint-free cloth or paper towel to clean the refrigerator's interior and exterior.
3. When done, use a dry cloth or paper towel to dry well.
4. Plug in the power cord.

Dispenser nozzle (applicable models only)

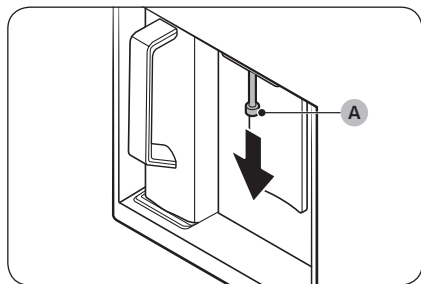

1. Hold the end of the **dispenser nozzle (A)**.
2. While turning the **dispenser nozzle (A)** left, pull it down to remove it from the dispenser.

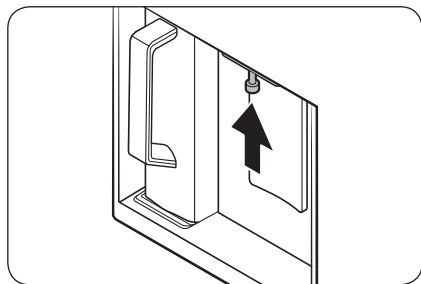

3. Clean the dispenser nozzle thoroughly, and then assemble it back.

⚠ CAUTION

- Fully insert the dispenser nozzle, so it is back to its original position.
- Do not use a sponge with rough textures for cleaning the dispenser nozzle.

Maintenance

Inner-view camera (applicable models only)

NOTE

Use a cotton swab or microfiber cloth to clean the camera on the top part of the fridge (with the fridge door open).

Rubber seals

If the rubber seals of a door become dirty, the door may not close properly and reducing refrigerator performance and efficiency. Use a mild detergent and damp cloth to clean the rubber seals. Then, dry well with a cloth.

Rear panel

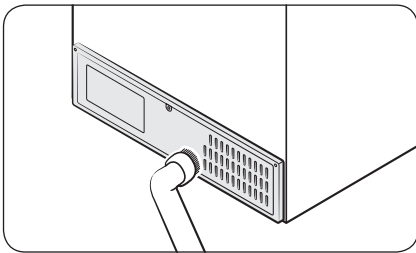

To keep cords and exposed parts of the rear panel free of dirt, vacuum the panel once or twice a year.

CAUTION

Do not remove the rear panel cover. Electric shock may occur.

Replacement

Water filter (applicable models only)

WARNING

- Do not use third-party water filters. Use only Samsung-provided or -approved filters.
- Unapproved filters may leak and damage the refrigerator, causing electric shock. Samsung is not responsible for any damage that may occur from use of third-party water filters.

The “**Replace water filter**” message appears on the main panel to let you know it is time to replace the water filter. Before replacing the filter, make sure the main water supply is shut off

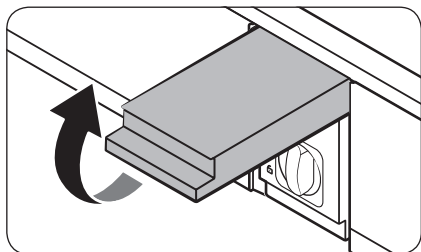

1. Shut off the main water supply.
2. Open the filter cartridge cover.

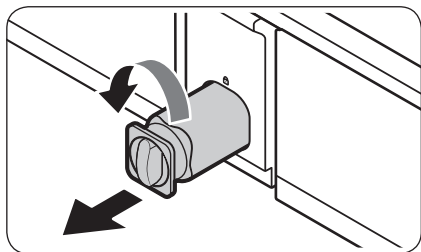

3. Turn the knob of the filter cartridge counter clockwise 90 degrees ($\frac{1}{4}$ turn). The filter cartridge unlocks.

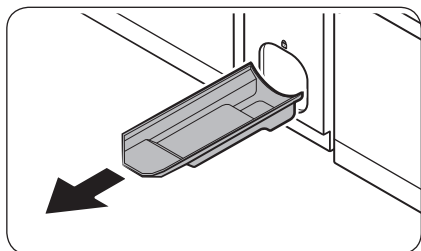

4. Pull out to remove the cartridge.
 - If the water filter is severely contaminated, the cartridge may not be easy to remove. If that is the case, use force to remove the cartridge.
 - To prevent water leaks from the filter opening, pull the cartridge straight out while removing it.
5. Insert a new filter cartridge. Use only Samsung-provided or approved filters.

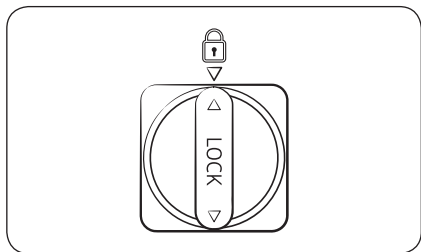

6. Turn the cartridge knob clockwise to lock into place.
7. Close the filter cartridge cover.
8. Reset the filter on the main panel.
 - General type: On the main panel, go to **Settings**, and then run **Filter Reset**.
 - Family Hub type: On the Home screen, tap **Fridge Manager** > **Fridge Settings** > **Water Filter**, and then select **Reset**.

NOTE

- A newly installed filter may cause the water dispenser to spurt water briefly. This is because air has entered the waterline.

Maintenance

- The replacement process may cause the water dispenser to drip for a short period of time. If it drips, simply wipe up any water on the floor with a dry towel.

Reverse osmosis water filtration system

The water pressure of the water supply system to a reverse osmosis water filtration system must be between 206-861 kPa.

The water pressure of the reverse osmosis water filtration system to the refrigerator's cold water line must be at least 206 kPa. If the water pressure is below these specifications:

- Check if the sediment filter in the reverse osmosis system is blocked. Replace the filter if necessary.
- Refill the water tank in the reverse osmosis system with water.
- If your refrigerator has a water filter, it may further reduce the water pressure when used in conjunction with a reverse osmosis system. Remove the water filter.

For more information or servicing, contact a licensed plumbing professional.

Ordering a new filter

To purchase a new water filter, contact a local Samsung service center.

LED Lamps

To replace the lamps of the refrigerator, contact a local Samsung service center.

WARNING

- The lamps are not user-serviceable. Do not attempt to replace a lamp yourself. This can cause electric shock.

Lamp (Light Source)

This product contains a light source of energy efficiency class <G>.

The lamp(s) and/or control gear(s) are not user-serviceable. To replace the lamp(s) and/or control gear(s) in the product, contact a local Samsung service centre.

For detailed instructions on replacing lamp(s) or control gear(s) in your product, visit the Samsung website (<http://www.samsung.com>), go to Support > Support home, and then enter the model name.

For detailed instructions on dismantling lamp(s) and/or control gear(s), simply follow the replacement instruction reached as described above.

Door panel (applicable models only)

NOTE

You may not be able to purchase the Door panel separately in some countries.

You can select the door panel you prefer for your BESPOKE refrigerator. Purchase the door panel at a Samsung retail store and an authorized installer will install the panel for you.

CAUTION

- Disassembling or assembling the door panel on your own may result in product damage or personal injury. If you find any problems with the door panel, contact a Samsung service center
- A service fee may be charged for panel replacement even within the warranty period.

Troubleshooting

Before calling for service, review the checkpoints below. Any service calls regarding normal situations (No Defect Cases) will be charged to users.

General

Temperature

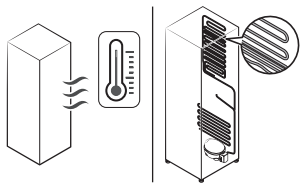
Symptom	Possible causes	Solution
Fridge/freezer does not operate. Fridge/freezer temperature is warm.	<ul style="list-style-type: none"> Power cord is not plugged in properly. 	<ul style="list-style-type: none"> Properly plug in the power cord.
	<ul style="list-style-type: none"> Temperature control is not set correctly. 	<ul style="list-style-type: none"> Set the temperature lower.
	<ul style="list-style-type: none"> Refrigerator is located near a heat source or direct sunlight. 	<ul style="list-style-type: none"> Keep the refrigerator away from direct sunlight or a heat source.
	<ul style="list-style-type: none"> Not enough clearance between refrigerator and nearby walls or cabinets. 	<ul style="list-style-type: none"> We recommend that the gap between the refrigerator and nearby walls (or cabinets) is more than 2" (50 mm).
	<ul style="list-style-type: none"> The refrigerator is overloaded. Food is blocking the refrigerator vents. 	<ul style="list-style-type: none"> Do not overload the refrigerator. Do not allow food to block vents.
Fridge/freezer is over-cooling.	<ul style="list-style-type: none"> Temperature control is not set correctly. 	<ul style="list-style-type: none"> Set the temperature higher.
Interior wall is hot.	<ul style="list-style-type: none"> Refrigerator has heat-proof piping in the interior wall. 	<ul style="list-style-type: none"> To prevent condensation from forming, the refrigerator has heat-proof piping in the front corners. If the ambient temperature rises, this equipment may not work effectively. This is not a system failure. 

Troubleshooting

Odors

Symptom	Possible causes	Solution
Refrigerator has odors.	• Spoiled food.	• Clean the refrigerator and remove any spoiled food.
	• Food with strong odors.	• Make sure strong smelling food is wrapped airtight.

Frost

Symptom	Possible causes	Solution
Frost around the vents.	• Food is blocking the vents.	• Make sure no food blocks the refrigerator vents.
Frost on interior walls.	• Door is not closed properly.	• Make sure food does not block the door. Clean the door gasket.
Fruits or vegetables are frozen.	• Fruits or vegetables are stored in the FlexZone.	• Do not store most kinds of fruit or vegetables in the FlexZone.

Condensation

Symptom	Possible causes	Solution
Condensation forms on the interior walls.	• If door is left open, moisture enters the refrigerator.	• Remove the moisture and do not leave a door open for extended periods of time.
	• Food with high moisture content.	• Make sure food is wrapped airtight.

Water/ice (dispenser models only)

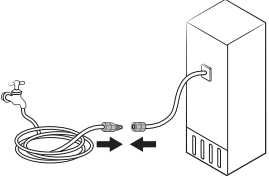
Symptom	Possible causes	Solution
Water flow is weaker than normal.	<ul style="list-style-type: none"> Water pressure is too low. 	<ul style="list-style-type: none"> Make sure the water pressure is between 206-861 kPa.
Ice maker makes a buzzing sound.	<ul style="list-style-type: none"> The ice maker function is activated, but the water supply to the refrigerator has not been connected. 	<ul style="list-style-type: none"> Turn off the Ice Maker.
Ice maker does not make ice.	<ul style="list-style-type: none"> Ice maker has just been installed. 	<ul style="list-style-type: none"> You must wait for 24 hours for the refrigerator to make ice.
	<ul style="list-style-type: none"> Freezer temperature is too high. 	<ul style="list-style-type: none"> Set the freezer temperature below -18 °C or -20 °C in warm ambient air.
	<ul style="list-style-type: none"> Ice maker is off. 	<ul style="list-style-type: none"> Turn on the ice maker.
Ice does not dispense.	<ul style="list-style-type: none"> Ice may jam if the ice dispenser is not used for a long time (approx. 3 weeks). 	<ul style="list-style-type: none"> If you won't be using the refrigerator for a long time, empty the ice bucket and turn off the ice maker.
	<ul style="list-style-type: none"> Ice bucket is not properly inserted. 	<ul style="list-style-type: none"> Make sure the ice bucket is properly inserted.
	<ul style="list-style-type: none"> Water line is not connected properly or water supply is not on. 	<ul style="list-style-type: none"> Check the water installation conditions. 

Troubleshooting

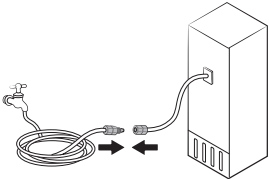
Symptom	Possible causes	Solution
Water does not dispense.	<ul style="list-style-type: none"> Water line is not connected properly or water supply is not on. 	<ul style="list-style-type: none"> Check the water installation conditions. 
	<ul style="list-style-type: none"> A third-party water filter was installed. 	<ul style="list-style-type: none"> Use only Samsung-provided or approved filters. Unapproved filters may leak and damage the refrigerator.
	<p>General type</p> <ul style="list-style-type: none"> The “Replace water filter” message appears on the main panel. <p>Family Hub type</p> <ul style="list-style-type: none"> The water filter indicator turns on red. 	<p>General type</p> <ul style="list-style-type: none"> Replace the water filter. Then on the main panel, go to Settings, and then run Filter Reset. <p>Family Hub type</p> <ul style="list-style-type: none"> Replace the water filter. After replacing, reset the filter in Fridge Manager > Fridge Settings > Water Filter.

Auto Open Door (applicable models only)

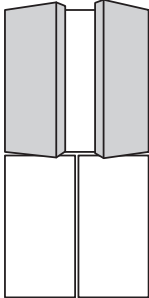
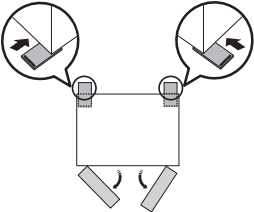
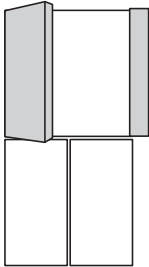
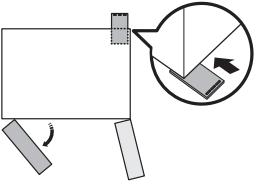
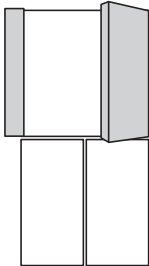
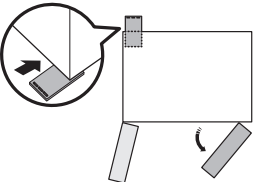
Symptom	Possible causes	Solution
<p>Both doors</p> 	<ul style="list-style-type: none"> The rear sides of the refrigerator are low. 	<ul style="list-style-type: none"> Raise the rear sides of the refrigerator to level it. * 
<p>Left door</p> 	<ul style="list-style-type: none"> The rear-right side of the refrigerator is low. 	<ul style="list-style-type: none"> Raise the rear-right side of the refrigerator to level it. * 
<p>Right door</p> 	<ul style="list-style-type: none"> The rear-left side of the refrigerator is low. 	<ul style="list-style-type: none"> Raise the rear-left side of the refrigerator to level it. * 

The fridge doors do not open wide enough.

Troubleshooting

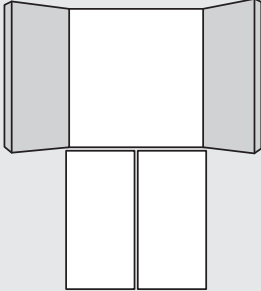
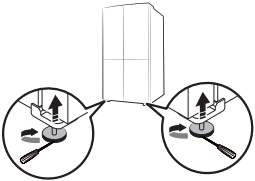
Symptom	Possible causes	Solution
<p>The fridge doors open too wide.</p> 	<ul style="list-style-type: none">The front sides of the refrigerator are low.	<ul style="list-style-type: none">Raise the front sides of the refrigerator to level it. * 

* For more information on leveling the refrigerator, see the “STEP 4 Leveling the refrigerator” section on page 44.)

Do you hear abnormal sounds from the refrigerator?

Before calling for service, review the checkpoints below. Any service calls related to normal sounds will be charged to the user.

These sounds are normal.

- When starting or ending an operation, the refrigerator may make sounds similar to a car engine igniting. As the operation stabilizes, the sounds will decrease.

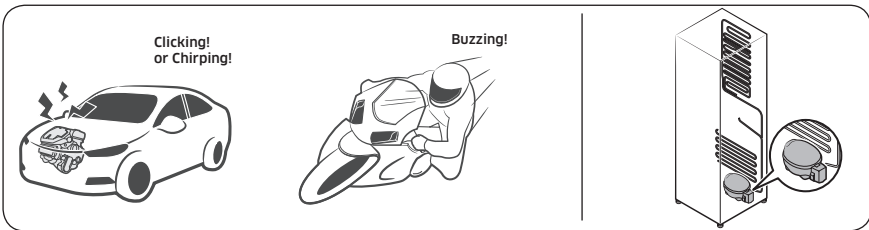

- While the fan is operating, these sounds may occur. When the refrigerator reaches the set temperature, no fan sound will occur.

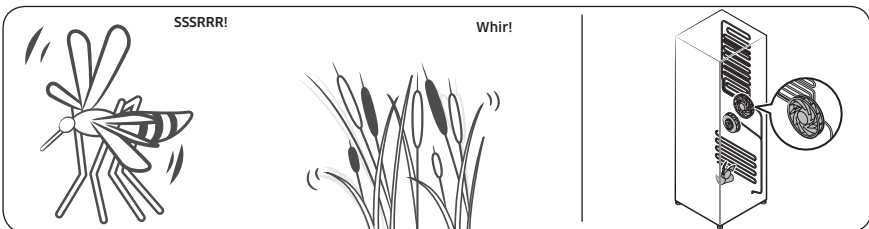

- During a defrost cycle, water may drip on the defrost heater, causing sizzling sounds.

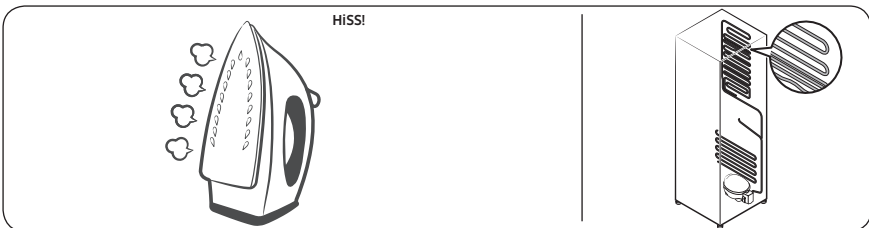

Troubleshooting

- As the refrigerator cools or freezes, refrigerant gas moves through sealed pipes, causing bubbling sounds.

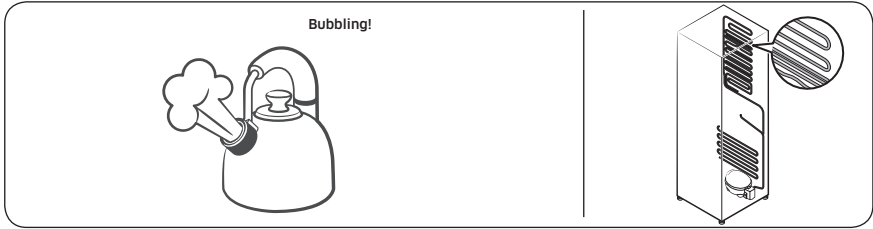

- As the refrigerator temperature increases or decreases, plastic parts contract and expand, creating knocking noises. These noises occur during the defrosting cycle or when electronic parts are working.

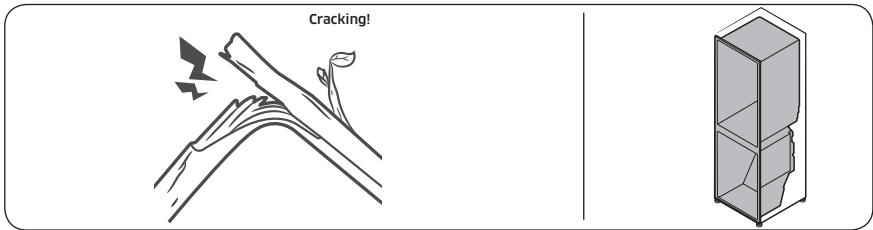

- For ice maker models: When the water valve opens to fill the ice maker, buzzing sounds may occur.
- Because of pressure equalizing when opening and closing the refrigerator door, whooshing sounds may occur.

SmartThings

Symptom	Action
Could not find "SmartThings" in the app market.	<ul style="list-style-type: none"> The supporting software version of the SmartThings app is subject to change according to the OS supporting policy the manufacturer provides. In addition, as for the SmartThings app or the functions that the app supports, the new application update policy on the existing OS version can be suspended due to usability or security reasons.
The SmartThings app fails to operate.	<ul style="list-style-type: none"> The SmartThings app is available for applicable models only. The old Samsung Smart Refrigerator app cannot connect with Samsung Smart Home models.
The SmartThings app is installed but is not connected to my refrigerator.	<ul style="list-style-type: none"> You must log into your Samsung account to use the app. Make sure that your router is operating normally. If the Wi-Fi icon on the refrigerator's display is off, this indicates that no network connection has been established yet. In this case, use the SmartThings app to connect and register your refrigerator to the access point (AP) of your house.
Could not log into the app.	<ul style="list-style-type: none"> You must log into your Samsung account to use the app. If you don't have a Samsung account, follow the app's onscreen instructions to create one.
An error message appears when I try to register my refrigerator.	<ul style="list-style-type: none"> Easy Connection may fail due to the distance from your access point (AP) or electrical interference from the surrounding environment. Wait a moment and try again.
The SmartThings app is successfully connected to my refrigerator but does not run.	<ul style="list-style-type: none"> Exit and restart the SmartThings app, or disconnect and reconnect the router. Power off the refrigerator, and then power it on again after 1 minute.

Troubleshooting

LCD

(Applicable to Family Hub type only)

Symptom	Action
Cannot connect to my TV.	<ul style="list-style-type: none">• Check if your TV supports the “TV to Mobile” function.<ul style="list-style-type: none">- You may find your model name on the label attached to your TV’s back or on your TV’s Settings menu.- Search for your model on Samsung website and check the specifications section to see if your model supports the function.- 2015-2016 : (J/K models) : JU6400/KU6400 series or above- 2017 : Q6FM or above, MU6400 or above, LS003(frame)- 2018 : Q6FN or above, NU7400 or above, LS03N(frame)- 2019 : Q60R or above, LS03R(frame), LS01R(serif), LS05R(sero. Korea only)- Models released in 2020 and after: Q70 series or above, LS01 series (serif), LS03 series (frame, except 32” models), LS05 series (sero).• Network connections may suffer temporary interruptions. Turn your TV off, and then try again.
The inner view picture looks bulged out or incomplete.	<ul style="list-style-type: none">• The edges of the inner view may look bulged out. The bulging is caused by the convex lens of the camera.• The inner view may be incomplete due to the blind spots on the left and right corners or screened depending on the layout of food items. Make sure to place food items in the front center.
The displayed measurement on the Fridge Manager is not correct.	<ul style="list-style-type: none">• The displayed conditions may differ from the actual temperature and humidity.

Open Source Announcement

(Applicable to general type only. For Family Hub type, refer to the online manual.)

The software included in this product contains open source software.

The following URL http://opensource.samsung.com/opensource/SMART_TP1_0/seq/0 leads to open source license information as related to this product.



Appendix

Safety Instruction

- For the most efficient use of energy, please keep the all inner fittings such as baskets, drawers, shelves and ice cube tray on the position supplied by manufacturer.
- This refrigerating appliance is not intended to be used as a built-in appliance.

Install Instruction

For refrigerating appliances with climate class

Depending on the climate class, This refrigerating appliance is intended to be used at ambient temperatures range as specified following table.

The climate class can be found on the rating plate. The product may not operate properly at temperatures outside of the specific range.

You can find climate class on label inside of your refrigerator

Effective temperature range

The refrigerator is designed to operate normally in the temperature range specified by its class rating.

Class	Symbol	Ambient Temperature range (°C)	
		IEC 62552 (ISO 15502)	ISO 8561
Extended Temperate	SN	+10 to +32	+10 to +32
Temperate	N	+16 to +32	+16 to +32
Subtropical	ST	+16 to +38	+18 to +38
Tropical	T	+16 to +43	+18 to +43

NOTE

The cooling performance and power consumption of the refrigerator may be affected by the ambient temperature, the door-opening frequency, and the location of the refrigerator. We recommend adjusting the temperature settings as appropriate.

Temperature Instruction

Recommended Temperature

The optimal temperature setting for food storage:

- Fridge: 3 °C
- Freezer: -19 °C

NOTE

The optimal temperature setting of each compartment depends on the ambient temperature. Above optimal temperature is based on the ambient temperature of 25 °C.

Power Cool

Power Cool speeds up the cooling process at maximum fan speed. The fridge keeps running at full speed for two and a half hours and then returns to the previous temperature.

Power Freeze

Power Freeze speeds up the freezing process at maximum fan speed. The freezer keeps running at full speed for 50 hours and then returns to the previous temperature. To freeze large amounts of food, activate Power Freeze for at least 20 hours before putting food in the freezer.

NOTE

When you use this function the energy consumption of the refrigerator will increase. Remember to turn it off when you don't need it and return the freezer to your original temperature setting.

How to store for best preservation (applicable models only)

Cover foods to retain moisture and prevent them from picking up odors from other foods. A large pot of food like soup or stew should be divided into small portions and put in shallow containers before being refrigerated. A large cut of meat or whole poultry should be divided into smaller pieces or placed in shallow containers before refrigerating.

Placement of Foods

Shelves	Shelves should be adjustable to accommodate a variety of packages.
Specialized compartment (applicable models only)	Sealed crisper drawers provide an optimal storage environment for fruits and vegetables. Vegetables require higher humidity conditions while fruits require lower humidity conditions. Crispers are equipped with controls devices to control the humidity level. (*Depending on model and options) An adjustable temperature meat drawer maximizes the storage time of meats and cheeses.

Appendix

Stored on the door	Don't store perishable foods in the door. Eggs should be stored in the carton on a shelf. The temperature of the storage bins in the door fluctuate more than the temperature in the cabinet. Keep the door closed as much as possible.
Freezer Compartment	You can store frozen food, make ice cubes and freeze fresh food in the freezer compartment.

NOTE

Freeze fresh, undamaged food only. Keep food which is to be frozen away from food which is already frozen. To prevent food from losing its flavour or drying out, place in airtight containers.

Refrigerator & Freezer Storage Chart

The freshness longevity depends on temperature and exposure to moisture. Since product dates aren't a guide for safe use of a product, consult this chart and follow these tips.

Milk products

Product	Refrigerator	Freezer
Milk	1 week	1 month
Butter	2 weeks	12 months
Ice cream	-	2-3 weeks
Natural cheese	1 month	4-6 months
Cream cheese	2 weeks	Not recommended
Yogurt	1 month	-

Meat

Product	Refrigerator	Freezer
Fresh roasts, steaks, chops	3-4 days	2-3 months
Fresh ground meat, stew meat	1-2 days	3-4 months
Bacon	7 days	1 month
Sausage, Raw from pork, beef, turkey	1-2 days	1-2 months

Poultry / Eggs

Product	Refrigerator	Freezer
Fresh poultry	2 days	6-8 months
Poultry salad	1 day	-
Eggs, Fresh in shell	2-4 weeks	Not recommended

Fish / Seafood

Product	Refrigerator	Freezer
Fresh fish	1-2 days	3-6 months
Cooked fish	3-4 days	1 month
Fish salad	1 day	Not recommended
Dried or pickled fish	3-4 weeks	-

Fruits

Product	Refrigerator	Freezer
Apples	1 month	-
Peaches	2-3 weeks	-
Pineapple	1 week	-
Other fresh fruit	3-5 days	9-12 months

Vegetables

Product	Refrigerator	Freezer
Asparagus	2-3 days	-
Broccoli, Brussels sprouts, green peas, mushrooms	3-5 days	-
Cabbage, cauliflower, celery, cucumbers, lettuce	1 week	-
Carrots, beets, radishes	2 weeks	-

Appendix

Information for model and ordering spare parts

Model information

To access energy labelling information about this product on the European Product Registry for Energy Labelling (EPREL), scan QR-Code on the energy label.

You can find QR-Code on the energy label in your product box.

Part information

- The minimum period during which spare parts, necessary for the repair of the appliance, are available
 - 7 Years thermostats, temperature sensors, printed circuit boards and light sources, door handles, door hinges, trays, baskets (boxes or drawers)
 - 10 Years door gaskets
- The minimum duration of the guarantee of the refrigerating appliance offered by the manufacturer 24 Months.
- Relevant information for ordering spare parts, directly or through other channels provided by the manufacturer, importer or authorized representative
- You can find professional repair information on <http://samsung.com/support>
You can find user servicing manual on <http://samsung.com/support>.

Memo

NOTE

Hereby, Samsung declares that this radio equipment is in compliance with Directive 2014/53/EU and with the relevant statutory requirements in the UK.

The full text of the EU declaration of conformity and the UK declaration of conformity is available at the following internet address: The official Declaration of conformity may be found at <http://www.samsung.com>, go to Support > Search Product Support and enter the model name.

CAUTION (Applicable to Family Hub type only)

The 5 GHz WLAN function of this equipment may only be operated indoors. This equipment may be operated in all EU countries and in the UK.

	Frequency range	Transmitter power (Max)
Wi-Fi	2412 - 2472 MHz	20 dBm
	5120 - 5250 MHz	23 dBm
	5250 - 5350 MHz	20 dBm
	5470 - 5725 MHz	27 dBm
Bluetooth	2402 - 2480 MHz	20 dBm

Contact SAMSUNG WORLD WIDE

If you have any questions or comments relating to Samsung products, please contact the SAMSUNG customer care centre.

Country	Contact Center	Website
UK	0333 000 0333	www.samsung.com/uk/support
IRELAND (EIRE)	0818 717100	www.samsung.com/ie/support
GERMANY	06196 77 555 77	www.samsung.com/de/support
FRANCE	01 48 63 00 00	www.samsung.com/fr/support
ITALIA	800-SAMSUNG (800.7267864)	www.samsung.com/it/support
SWITZERLAND	0800 726 786	www.samsung.com/ch/support (German) www.samsung.com/ch_fr/support (French)



Réfrigérateur

Manuel d'utilisation

Appareil non encastrable

SAMSUNG

Sommaire

Consignes de sécurité	4
Ce que vous devez savoir concernant les consignes de sécurité	4
Consignes et symboles de sécurité importants :	7
Mesures importantes de sécurité	8
Symboles d'avertissement importants concernant le transport et le lieu d'installation de l'appareil	12
Avertissements importants concernant l'installation	13
Consignes d'installation	17
Avertissements importants concernant l'utilisation	18
Consignes d'utilisation	23
Consignes de nettoyage	27
Avertissements importants concernant la mise au rebut	29
Conseils complémentaires pour une utilisation appropriée	30
Instructions concernant la réglementation DEEE	32
Installation	33
Présentation rapide du réfrigérateur	34
Installation étape par étape	37
Opérations	58
Panneau principal	58
SmartThings	66
Recommandations pour la reconnaissance vocale	69
Fonctions spéciales	69
Maintenance	83
Manipulation et entretien	83
Nettoyage	89
Remplacement	90
Dépannage	94
Généralités	94
Entendez-vous des sons anormaux provenant du réfrigérateur ?	101
SmartThings	103
Écran LCD	104
Open Source Announcement	105

Annexe	106
Consignes de sécurité	106
Consignes d'installation	106
Consignes relatives à la température	107
Informations du modèle et commande de pièces de rechange	110

Consignes de sécurité

Avant d'utiliser votre nouveau réfrigérateur Samsung, veuillez lire attentivement ce manuel afin de vous assurer que vous savez comment utiliser de manière sûre et efficace ses différentes fonctions et fonctionnalités.

Ce que vous devez savoir concernant les consignes de sécurité

- Les avertissements et les consignes importantes de sécurité contenus dans ce manuel ne prétendent pas couvrir toutes les situations susceptibles de se produire. Il est de votre responsabilité de faire preuve de bon sens et de prudence lors de l'installation, de l'entretien et du fonctionnement de l'appareil.
- Les consignes d'utilisation suivantes concernent plusieurs modèles ; il est donc possible que les caractéristiques de votre réfrigérateur soient légèrement différentes de celles spécifiées dans ce manuel et que certains symboles d'avertissement ne s'appliquent pas. Pour toute question ou doute, contactez votre centre de service le plus proche ou recherchez de l'aide et des informations en ligne sur www.samsung.com.
- Le gaz réfrigérant utilisé est le R-600a ou R-134a. Vérifiez le gaz réfrigérant utilisé dans votre appareil sur l'étiquette du compresseur située à l'arrière de l'appareil ou sur l'étiquette signalétique située à l'intérieur du réfrigérateur. Lorsque cet appareil contient du gaz inflammable (gaz réfrigérant R-600a), veuillez contacter les autorités locales pour obtenir des renseignements sur la mise au rebut en toute sécurité de votre appareil.

-
- Afin d'éviter la création d'un mélange gaz-air inflammable lorsqu'une fuite se produit dans le circuit frigorifique, la taille de la pièce dans laquelle l'appareil peut être installé dépend de la quantité de gaz réfrigérant utilisée.
 - Ne démarrez jamais un appareil qui présente des signes d'endommagement. En cas de doutes, contactez votre revendeur. La pièce doit avoir un volume de 1 m³ pour chaque 8 g de gaz réfrigérant R-600a à l'intérieur de l'appareil.

La quantité de gaz réfrigérant que votre appareil peut contenir est indiquée sur la plaque signalétique située à l'intérieur de l'appareil.

- Le gaz réfrigérant qui pourrait s'échapper des tuyaux risquerait de s'enflammer ou de provoquer des lésions oculaires. En cas de fuite de réfrigérant au niveau des tuyaux, n'approchez pas de flamme nue, éloignez tout objet inflammable de l'appareil et aérez immédiatement la pièce.
 - Le non-respect de cette consigne risquerait de provoquer un incendie ou une explosion.
- Pour éviter de contaminer les aliments, veuillez respecter les instructions suivantes :
 - Ouvrir la porte pendant de longues périodes peut entraîner une hausse considérable de la température dans les compartiments de l'appareil.
 - Nettoyez régulièrement les surfaces pouvant entrer en contact avec des aliments et les systèmes de vidange accessibles.

Consignes de sécurité

- Nettoyez les réservoirs d'eau s'ils n'ont pas été utilisés depuis 48 h ; rincez le système d'eau relié à une source d'alimentation en eau si vous n'avez pas tiré d'eau depuis 5 jours.
- Placez la viande crue et le poisson dans des récipients adaptés à l'intérieur du réfrigérateur afin qu'ils n'entrent pas en contact avec d'autres aliments ou qu'ils ne gouttent pas dessus.
- Les compartiments à deux étoiles pour aliments surgelés sont adaptés pour stocker des aliments pré-congelés, pour ranger ou faire de la glace et pour créer des glaçons.
- Les compartiments à une, deux et trois étoiles ne sont pas adaptés pour congeler des aliments frais.
- Si l'appareil de réfrigération est laissé vide pendant de longues périodes, mettez-le hors tension, faites-le dégivrer, nettoyez-le, laissez-le sécher et maintenez la porte ouverte afin d'éviter que des moisissures ne se développent à l'intérieur de l'appareil.

Consignes et symboles de sécurité importants :

Veillez suivre toutes les consignes de sécurité indiquées dans ce manuel. Ce manuel utilise les symboles de sécurité suivants.

AVERTISSEMENT

Pratiques inadaptées ou dangereuses susceptibles de causer des blessures graves, voire mortelles, et des dommages matériels.

ATTENTION

Pratiques inadaptées ou dangereuses susceptibles de causer des blessures graves et/ou des dommages matériels.

REMARQUE

Informations utiles qui aident l'utilisateur à comprendre ou à utiliser au mieux son réfrigérateur.

Ces symboles d'avertissement ont pour but d'éviter tout risque de blessure pour vous ou d'autres personnes.

Respectez-les en toutes circonstances.

Lisez attentivement la présente section et conservez le manuel en lieu sûr afin de pouvoir vous y reporter ultérieurement.

Consignes de sécurité

Mesures importantes de sécurité



AVERTISSEMENT : risque d'incendie / matières inflammables

AVERTISSEMENT

- Lorsque vous positionnez l'appareil, assurez-vous que le cordon d'alimentation n'est ni endommagé, ni coincé.
- Ne placez pas plusieurs prises portables ou alimentations électriques portables à l'arrière de l'appareil.
- Remplissez l'appareil d'eau potable uniquement.
- Raccordez-le à une source d'eau potable uniquement.
- N'obstruez pas les ouvertures de ventilation à l'intérieur du réfrigérateur ou de la structure encastrée.
- N'utilisez pas d'appareil mécanique ni de dispositif susceptible d'accélérer le processus de décongélation, autres que ceux recommandés par le fabricant.
- N'endommagez pas le circuit frigorifique.
- N'utilisez pas d'appareils électriques à l'intérieur des compartiments de stockage des aliments de l'appareil, sauf si cela est recommandé par le fabricant.

-
- Cet appareil n'est pas conçu pour être utilisé par des personnes (y compris des enfants) ayant des capacités physiques, sensorielles ou mentales réduites, ou ayant un manque d'expérience et de connaissances, à moins qu'elles soient surveillées ou qu'elles aient reçu les instructions nécessaires concernant l'utilisation de cet appareil de la part d'une personne responsable de leur sécurité.
 - Cet appareil n'est pas destiné à être utilisé par des enfants de moins de 8 ans ou des personnes ayant des capacités physiques, sensorielles ou mentales réduites, ou un manque d'expérience et de connaissances, à moins qu'elles soient surveillées ou qu'elles aient reçu les instructions nécessaires concernant l'utilisation en toute sécurité de cet appareil et qu'elles comprennent les risques impliqués. Les enfants ne doivent pas jouer avec l'appareil. Le nettoyage et la maintenance de l'appareil ne doivent pas être effectués par des enfants sans surveillance. Les enfants de 3 à 8 ans sont autorisés à charger et décharger les appareils de réfrigération.
 - Si le cordon d'alimentation est endommagé, il doit être remplacé par le fabricant, son fournisseur de service ou toute autre personne aux qualifications similaires afin d'éviter tout risque.
 - La prise de courant doit être facilement accessible de sorte que vous puissiez rapidement débrancher l'appareil de l'alimentation en cas d'urgence.
 - Elle doit se situer en dehors de la zone arrière de l'appareil.
 - Dans cet appareil, ne stockez pas de substances explosives telles que des aérosols avec un propulseur inflammable.

Consignes de sécurité

- Si l'appareil est équipé d'ampoules DEL, ne démontez pas vous-même les caches d'ampoules et les ampoules.
 - Contactez un centre de service Samsung.
 - Utilisez uniquement les ampoules DEL fournies par le fabricant ou son réparateur agréé.
- Vous devez utiliser les tuyaux neufs fournis avec l'appareil et ne pas réutiliser les anciens.
- Raccordez l'arrivée d'eau du réfrigérateur uniquement sur une source d'eau potable. Pour permettre le bon fonctionnement de la machine à glaçons, la pression de l'eau doit être comprise entre 206 et 861 kPa (30 et 125 psi).
- Pour une utilisation optimale de l'énergie, veuillez laisser tous les accessoires internes tels que les paniers, les tiroirs, les clayettes sur leur position indiquée par le fabricant.
- Pour optimiser la consommation d'énergie de cet appareil, laissez l'ensemble des clayettes, tiroirs et bacs dans leur position d'origine.

Mesures pour réduire la consommation d'énergie

- Installez l'appareil dans une pièce sèche et fraîche, correctement ventilée.
- Vérifiez qu'il n'est pas exposé à la lumière directe du soleil et ne le placez jamais à proximité d'une source de chaleur (un radiateur par exemple).
 - Pour obtenir une meilleure efficacité énergétique, il est conseillé de ne pas bloquer les orifices de ventilation ou les grilles de l'appareil.

-
- Laissez refroidir les aliments chauds avant de les placer à l'intérieur de l'appareil.
 - Placez les aliments surgelés dans le réfrigérateur pour les laisser décongeler. Les aliments surgelés peuvent ainsi servir à refroidir les aliments stockés dans le réfrigérateur.
 - Veillez à refermer la porte rapidement lorsque vous mettez des aliments dans le réfrigérateur ou lorsque vous les en sortez.
 - Ceci permet de réduire la formation de glace à l'intérieur du congélateur.
 - Nettoyez régulièrement l'arrière de votre réfrigérateur. La poussière augmente sa consommation d'énergie.
 - Ne baissez pas inutilement la température intérieure.
 - Vérifiez que le système d'évacuation de l'air à la base et à l'arrière du réfrigérateur n'est pas obstrué. Ne recouvrez pas les ouvertures de ventilation.
 - Laissez un espace suffisant tout autour de l'appareil (à droite, à gauche, à l'arrière et au-dessus) au moment de l'installation. Ceci vous permettra de réduire sa consommation d'énergie et ainsi vos factures.

Cet appareil est destiné à être utilisé dans les applications domestiques et similaires telles que :

- les zones de cuisine pour le personnel de magasins, de bureaux et d'autres environnements de travail ;
- les fermes et clients d'hôtels, motels et autres environnements de type résidentiel ;
- les environnements de type « chambres d'hôtes » ;

Consignes de sécurité

- les applications de restauration et similaires sans vente au détail.

Symboles d'avertissement importants concernant le transport et le lieu d'installation de l'appareil



AVERTISSEMENT

- Veillez à ce qu'aucune pièce du circuit frigorifique ne soit endommagée pendant le transport ou l'installation de l'appareil.
 - Risque d'incendie ou de lésions oculaires en cas de fuite de réfrigérant. En cas de fuite, n'approchez pas de flamme nue ou de matière potentiellement inflammable et aérez la pièce pendant plusieurs minutes.
 - Cet appareil contient une faible quantité de réfrigérant isobutane (R-600a), un gaz naturel présentant une compatibilité écologique élevée, mais qui est aussi un combustible. Veillez à ce qu'aucune pièce du circuit frigorifique ne soit endommagée pendant le transport ou l'installation de l'appareil.
- Lors du transport et de l'installation du réfrigérateur, ne touchez pas les flexibles d'eau situés sur sa face arrière.
 - Cela pourrait endommager le réfrigérateur et rendre inutilisable le distributeur d'eau.

Avertissements importants concernant l'installation

AVERTISSEMENT

- N'installez pas le réfrigérateur dans un lieu humide ou dans un lieu où il est susceptible d'être en contact avec de l'eau.
 - Une détérioration de l'isolation sur des composants électriques est susceptible de provoquer une électrocution ou un incendie.
- N'installez pas le réfrigérateur dans un endroit exposé à la lumière directe du soleil ou à proximité d'une cuisinière, d'un appareil de chauffage ou d'autres appareils.
- Ne branchez pas plusieurs appareils sur la même multiprise. Le réfrigérateur doit toujours être branché sur une prise électrique indépendante dotée d'une tension nominale correspondant à celle figurant sur la plaque signalétique du réfrigérateur.
 - Vous obtiendrez de meilleurs résultats et éviterez également une surcharge des circuits électriques du domicile (risque d'incendie dû à une surchauffe des câbles).
- Ne branchez pas la fiche d'alimentation dans une prise murale mal fixée.
 - Cela risquerait d'entraîner une électrocution ou un incendie.
- N'utilisez pas de cordon d'alimentation craquelé ou endommagé sur sa longueur ou à l'une de ses extrémités.
- Ne pliez pas le cordon d'alimentation à l'excès et ne posez pas d'objets lourds dessus.
- Ne tirez pas ou ne pliez pas excessivement le cordon d'alimentation.

Consignes de sécurité

- Ne tordez pas ou ne nouez pas le cordon d'alimentation.
- N'accrochez pas le cordon d'alimentation sur un objet métallique, ne placez pas un objet lourd sur le cordon d'alimentation, n'insérez pas le cordon d'alimentation entre des objets, ou n'enfoncez pas le cordon d'alimentation dans l'espace situé derrière l'appareil.
- Lorsque vous déplacez le réfrigérateur, assurez-vous de ne pas endommager ou rouler sur le cordon d'alimentation.
 - Risque d'électrocution ou d'incendie.
- Ne débranchez jamais le réfrigérateur en tirant sur le cordon d'alimentation. Maintenez toujours fermement la fiche pour la débrancher de la prise de courant.
 - Tout dommage causé au cordon est susceptible d'entraîner un court-circuit, un incendie et/ou une électrocution.
- N'utilisez pas d'aérosols à proximité du réfrigérateur.
 - L'utilisation d'aérosols à proximité du réfrigérateur peut provoquer une explosion ou un incendie.
- N'installez pas cet appareil près d'une source de chaleur ou d'un matériau inflammable.
- N'installez pas cet appareil dans un endroit où des fuites de gaz sont susceptibles de se produire.
 - Risque d'électrocution ou d'incendie.
- Ce réfrigérateur doit être correctement situé et installé conformément aux instructions fournies dans le présent manuel, avant d'être utilisé.

-
- Branchez la fiche d'alimentation dans la bonne position, de façon à ce que le cordon pende vers le bas.
 - Si vous branchez la fiche d'alimentation à l'envers, le câble est susceptible de se rompre et de provoquer un incendie ou une électrocution.
 - Assurez-vous que la fiche d'alimentation n'est pas écrasée ou endommagée par l'arrière du réfrigérateur.
 - Gardez les matériaux d'emballage hors de portée des enfants.
 - Il y a un risque d'asphyxie si un enfant place les matériaux d'emballage sur sa tête.
 - N'installez pas cet appareil dans un lieu humide, huileux ou poussiéreux, ni dans un endroit exposé directement au soleil ou à l'eau (gouttes de pluie).
 - Une détérioration de l'isolation des composants électriques est susceptible de provoquer une électrocution ou un incendie.
 - Ne montez pas sur l'appareil et ne placez pas d'objets (tels que du linge, des bougies allumées, des cigarettes allumées, de la vaisselle, des produits chimiques, des objets métalliques, etc.) sur celui-ci.
 - Le non-respect de cette consigne risque d'entraîner une électrocution, un incendie, des problèmes avec l'appareil ou des blessures.
 - Vous devez retirer toutes les pellicules protectrices en plastique avant de brancher l'appareil pour la première fois.

Consignes de sécurité

- Les enfants ne doivent pas jouer ni avec les circlips utilisés pour le réglage de la porte ni avec les clips pour le tuyau d'eau.
 - Il y a un risque d'asphyxie si un enfant avale un circlip ou un clip pour le tuyau d'eau. Tenez les circlips et les clips pour le tuyau d'eau hors de portée des enfants.
- Le réfrigérateur doit être correctement mis à la terre.
 - Veillez toujours à ce que le réfrigérateur soit branché à la terre avant de vérifier ou de réparer n'importe quelle partie de l'appareil. Les fuites électriques peuvent provoquer des électrocutions graves.
- N'utilisez jamais de conduits de gaz, de fils téléphoniques ou d'autres éléments susceptibles d'attirer la foudre pour relier l'appareil à la terre.
 - Vous devez mettre le réfrigérateur à la terre afin d'éviter les fuites électriques ou les électrocutions provoquées par les fuites de courant au niveau de l'appareil.
 - Le non-respect de cette consigne risque d'entraîner une électrocution, un incendie, une explosion ou des problèmes avec l'appareil.
- Branchez fermement la fiche dans la prise murale. N'utilisez pas de fiche d'alimentation endommagée, de cordon d'alimentation endommagé ou de prise murale mal fixée.
 - Risque d'électrocution ou d'incendie.

-
- Le fusible du réfrigérateur doit être changé par un technicien qualifié ou une société de services.
 - Le non-respect de cette consigne est susceptible de provoquer une électrocution ou des blessures corporelles.

Consignes d'installation

ATTENTION

- Laissez un espace suffisant autour du réfrigérateur et installez celui-ci sur une surface plane.
 - Si le réfrigérateur n'est pas de niveau, l'efficacité et la durabilité du refroidissement peuvent en être affectées.
- Après l'installation et la mise sous tension, laissez l'appareil tourner à vide pendant 2 à 3 heures avant de placer des aliments à l'intérieur.
- Nous vous recommandons fortement de faire appel à un technicien qualifié ou à une société de services pour installer votre réfrigérateur.
 - Le non-respect de cette consigne risque d'entraîner une électrocution, un incendie, une explosion, des problèmes avec l'appareil ou des blessures.

Consignes de sécurité

Avertissements importants concernant l'utilisation

AVERTISSEMENT

- Ne branchez pas la fiche d'alimentation si vous avez les mains mouillées.
 - Cela pourrait causer une électrocution.
- N'entreposez pas d'objets sur le dessus de l'appareil.
 - Lors de l'ouverture ou de la fermeture de la porte, les objets pourraient tomber et provoquer des blessures corporelles et/ou des dommages matériels.
- Ne placez pas vos mains, vos pieds ou des objets métalliques (baguettes, etc.) sous ou derrière le réfrigérateur.
 - Risque d'électrocution ou de blessures.
 - Les bords coupants sont susceptibles de provoquer des blessures corporelles.
- Ne touchez pas les parois intérieures du congélateur ni les produits qui y sont rangés si vous avez les mains mouillées.
 - Risque de gelures.
- Ne placez pas de récipient rempli d'eau sur le réfrigérateur.
 - En cas de renversement, cela pourrait entraîner un incendie ou une électrocution.
- Ne stockez pas d'objets ou de substances volatiles ou inflammables (benzène, diluant, propane, alcool, éther, GPL et toute autre substance similaire) dans le réfrigérateur.
 - Le réfrigérateur a été conçu exclusivement pour le rangement de produits alimentaires.
 - Cela pourrait entraîner un incendie ou une explosion.

-
- Il est nécessaire de surveiller les enfants pour s'assurer qu'ils ne jouent pas avec l'appareil.
 - Maintenez les doigts éloignés des zones contenant des « points de pincement ». Le jeu entre les portes et l'armoire doit nécessairement être faible. Soyez attentif lorsque vous ouvrez les portes si des enfants se trouvent dans la zone.
 - Ne mettez pas vos doigts et veillez à ce que les enfants ne mettent pas leurs doigts entre les portes.
 - Tenez vos doigts éloignés des intervalles situés à gauche et à droite des portes. Veillez à ne pas avoir les doigts entre les portes avant de les ouvrir.
 - Ne laissez pas les enfants se suspendre à la porte de l'appareil ou aux bacs des portes. Ils risqueraient de se blesser.
 - Ne laissez pas les enfants entrer dans le réfrigérateur. Ils risqueraient de rester emprisonnés.
 - Ne placez pas vos mains sous l'appareil.
 - Les bords coupants sont susceptibles de provoquer des blessures corporelles.
 - Ne rangez pas de produits pharmaceutiques, chimiques ou sensibles aux températures dans le réfrigérateur.
 - Les produits nécessitant un contrôle strict de la température ne doivent pas être entreposés dans le réfrigérateur.
 - Si l'appareil dégage une odeur chimique ou de la fumée, débranchez immédiatement la fiche d'alimentation et contactez votre centre de service Samsung Electronics.

Consignes de sécurité

- En cas de traces de poussière ou d'eau dans le réfrigérateur, débranchez la fiche d'alimentation et contactez votre centre de service Samsung Electronics.
 - Sinon, il existe un risque d'incendie.
- Ne laissez pas les enfants monter sur un tiroir.
 - Le tiroir risquerait de se casser et de provoquer leur chute.
- Ne laissez pas les portes du réfrigérateur ouvertes lorsque l'appareil n'est pas sous surveillance afin d'éviter qu'un enfant ne se glisse à l'intérieur de l'appareil.
- Ne laissez pas les bébés ou les enfants aller à l'intérieur d'un tiroir.
 - Risque d'étouffement ou de blessures corporelles.
- Ne remplissez pas trop le réfrigérateur en aliments.
 - Lors de l'ouverture de la porte, un article pourrait tomber et provoquer des blessures corporelles ou des dommages matériels.
- Ne vaporisez pas de substance volatile telle qu'un insecticide sur la surface de l'appareil.
 - Ces produits peuvent se révéler dangereux pour la santé et risquent en outre de provoquer une électrocution, un incendie ou des problèmes avec l'appareil.
- Ne mettez jamais les doigts ni d'autres objets dans l'orifice du distributeur d'eau, le conduit d'écoulement et le bac à glaçons.
 - Cela pourrait provoquer des blessures corporelles ou des dommages matériels.

-
- N'utilisez pas ni ne placez pas de substances thermosensibles (ex. : pulvérisateurs ou objets inflammables, glace sèche, médicaments ou produits chimiques) à proximité ou à l'intérieur du réfrigérateur.
 - N'utilisez pas de sèche-cheveux pour sécher l'intérieur du réfrigérateur. Ne placez pas de bougie allumée à l'intérieur du réfrigérateur pour éliminer les mauvaises odeurs.
 - Risque d'électrocution ou d'incendie.
 - Remplissez le réservoir d'eau et les bacs à glaçons avec de l'eau potable uniquement (eau du robinet, eau minérale ou eau purifiée).
 - Ne remplissez pas le réservoir avec du thé ou une boisson énergisante. Cela pourrait endommager le réfrigérateur.
 - Ne montez pas sur l'appareil et ne placez pas d'objets (tels que du linge, des bougies allumées, des cigarettes allumées, de la vaisselle, des produits chimiques, des objets métalliques, etc.) sur celui-ci. Le non-respect de cette consigne risque d'entraîner une électrocution, un incendie, des problèmes avec l'appareil ou des blessures. Ne placez pas de récipient rempli d'eau sur l'appareil.
 - En cas de renversement, cela pourrait entraîner un incendie ou une électrocution.
 - Ne fixez jamais directement l'ampoule DEL UV pendant une période prolongée.
 - Cela risquerait d'entraîner une fatigue oculaire due aux rayons ultraviolets.

Consignes de sécurité

- Ne placez pas la clayette à l'envers. La butée des clayettes ne fonctionnerait pas.
 - Cela pourrait provoquer des blessures corporelles dues à la chute de la clayette en verre.
- Si une fuite de gaz est détectée, évitez toute flamme nue ou source potentielle d'inflammation et aérez pendant plusieurs minutes la pièce dans laquelle se trouve l'appareil.
 - Ne touchez pas l'appareil ou le cordon d'alimentation.
 - N'utilisez pas de ventilateur.
 - Une étincelle risquerait de provoquer une explosion ou un incendie.
- Serrez les bouteilles les unes contre les autres pour éviter qu'elles ne tombent.
- Cet appareil est destiné au rangement des aliments dans un environnement domestique uniquement.
- Ne mettez jamais les doigts ni d'autres objets dans l'orifice du distributeur d'eau, le conduit d'écoulement et le bac à glaçons.
 - Cela pourrait provoquer des blessures corporelles ou des dommages matériels.
- Ne tentez pas de réparer, démonter ou modifier le réfrigérateur vous-même.
- N'utilisez aucun fusible (tel que du cuivre, un câble d'acier, etc.) autre qu'un fusible standard.
- Si le réfrigérateur doit être réparé ou réinstallé, contactez le centre de service le plus proche.
 - Le non-respect de cette consigne risque d'entraîner une électrocution, un incendie, des problèmes avec l'appareil ou des blessures.

-
- Si le réfrigérateur dégage une odeur de brûlé ou de la fumée, débranchez-le immédiatement et contactez votre centre de service Samsung Electronics.
 - Le non-respect de cette consigne risquerait de provoquer un incendie ou une électrocution.
 - Débranchez le réfrigérateur avant de remplacer les lampes intérieures.
 - Sinon, il pourrait y avoir un risque d'électrocution.
 - Contactez votre centre de service Samsung si vous éprouvez des difficultés à remplacer une ampoule (qui n'est pas une DEL).
 - Branchez fermement la fiche dans la prise murale.
 - N'utilisez pas de fiche d'alimentation endommagée, de cordon d'alimentation endommagé ou de prise murale mal fixée.
 - Risque d'électrocution ou d'incendie.

Consignes d'utilisation

ATTENTION

- Ne recongelez pas des aliments décongelés.
 - Les aliments surgelés et décongelés développent des bactéries nocives plus rapidement que les aliments frais.
 - Une deuxième décongélation détruit davantage de cellules, extrayant ainsi l'humidité des aliments et modifiant leur intégrité.
- Ne décongelez pas de la viande à température ambiante.
 - L'opération est sans risque pour la santé si le produit cru a été manipulé correctement.

Consignes de sécurité

- Ne placez pas de bouteilles en verre ni de boissons gazeuses dans le congélateur.
 - Le récipient peut geler et se briser, ce qui peut entraîner des blessures.
- Utilisez uniquement la machine à glaçons fournie avec le réfrigérateur.
- Si vous vous absentez durant une longue période (pour des vacances par exemple) et savez que vous n'utiliserez pas le distributeur d'eau ou de glaçons, fermez le robinet d'adduction d'eau,
 - afin d'éviter tout risque de fuite.
- Si vous savez que vous n'utiliserez pas le réfrigérateur durant une longue période (3 semaines ou plus), videz-le ainsi que le bac à glaçons et débranchez-le. Fermez la vanne d'arrivée d'eau, essuyez l'excédent d'humidité à l'intérieur et laissez les portes ouvertes afin d'éviter la formation d'odeurs et de moisissures.
- Pour un fonctionnement optimal de l'appareil :
 - Ne placez pas d'aliments trop près des orifices de ventilation à l'arrière de l'appareil car ils pourraient empêcher la libre circulation de l'air dans la partie réfrigérateur.
 - Emballez bien les aliments ou mettez-les dans des récipients hermétiques avant de les placer dans le réfrigérateur.
 - Respectez les durées de stockage maximales et les dates de péremption associées aux aliments surgelés.

-
- Il n'est pas nécessaire de débrancher le réfrigérateur lorsque vous vous absentez moins de trois semaines. Cependant, si vous vous absentez pendant plus de trois semaines, retirez les aliments de l'appareil et la glace se trouvant dans le bac à glaçons et débranchez le réfrigérateur. Fermez la vanne d'arrivée d'eau, essuyez l'excédent d'humidité à l'intérieur et laissez les portes ouvertes afin d'éviter la formation d'odeurs et de moisissures.
 - Garantie de réparation et modification
 - Les changements et modifications apportés à cet appareil fini par un tiers ne sont pas couverts par le service de garantie Samsung. Samsung ne peut être tenue responsable des problèmes de sécurité résultant des modifications apportées par un tiers.
 - N'obstruez pas les orifices de ventilation à l'intérieur du réfrigérateur.
 - Si les orifices de ventilation sont obstrués, notamment par un sac en plastique, le réfrigérateur risque de trop refroidir. Une période de refroidissement trop longue risque d'endommager le filtre à eau et de provoquer des fuites.
 - Utilisez uniquement la machine à glaçons fournie avec le réfrigérateur.
 - Essuyez l'excédent d'humidité à l'intérieur et laissez les portes ouvertes.
 - Le non-respect de cette consigne pourrait engendrer le développement d'odeurs et de moisissure.
 - Si le réfrigérateur est débranché de la prise d'alimentation, patientez au moins cinq minutes avant de le rebrancher.

Consignes de sécurité

- Si le réfrigérateur est mouillé par de l'eau, débranchez la fiche d'alimentation et contactez votre centre de service Samsung Electronics.
- Ne frappez pas et n'exercez pas de force excessive sur une surface en verre.
 - Du verre brisé pourrait entraîner des blessures corporelles et/ou des dégâts matériels.
- Veillez à ne pas vous pincer les doigts.
- En cas d'inondation, si votre appareil est entré en contact avec de l'eau, contactez le centre de service le plus proche.
 - Risque d'électrocution ou d'incendie.
- Ne conservez pas d'huile végétale dans les bacs de la porte de votre réfrigérateur. L'huile peut se solidifier, ce qui peut lui donner un mauvais goût et la rendre difficile à utiliser. De plus, le récipient ouvert risque de fuir et la fuite d'huile peut créer une fissure dans le bac de la porte. Après avoir ouvert un récipient d'huile, le mieux est de le conserver dans un endroit frais et à l'abri du soleil, par exemple dans un placard ou un cellier.
 - Exemples d'huile végétale : huile d'olive, huile de maïs, huile de pépins de raisin, etc.

Consignes de nettoyage

ATTENTION

- Ne vaporisez pas directement de l'eau à l'intérieur ou à l'extérieur du réfrigérateur.
 - Risque d'incendie ou d'électrocution.
- N'utilisez pas de sèche-cheveux pour sécher l'intérieur du réfrigérateur.
- Ne placez pas de bougie allumée à l'intérieur du réfrigérateur pour en éliminer les mauvaises odeurs.
 - Risque d'électrocution ou d'incendie.
- Ne vaporisez pas de produit de nettoyage directement sur l'écran.
 - Les caractères imprimés risqueraient de s'effacer.
- Lorsqu'un corps étranger tel que de l'eau a pénétré dans l'appareil, débranchez la fiche d'alimentation et contactez votre centre de service le plus proche.
 - Le non-respect de cette consigne est susceptible de provoquer un incendie ou une électrocution.
- Utilisez un chiffon propre et sec pour éliminer toute poussière ou corps étranger des lames de la fiche d'alimentation. N'utilisez pas de chiffon mouillé ou humide lors du nettoyage de la fiche.
 - Sinon, il pourrait y avoir un risque d'incendie ou d'électrocution.
- Ne nettoyez pas l'appareil en vaporisant de l'eau directement dessus.

Consignes de sécurité

- N'utilisez pas de benzène, de diluant, de Clorox ou de chlorure pour le nettoyage.
 - Ces produits risquent d'endommager la surface de l'appareil et de provoquer un incendie.
- Ne mettez jamais les doigts ni d'autres objets dans l'orifice du distributeur.
 - Cela pourrait provoquer des blessures corporelles ou des dommages matériels.
- Débranchez l'appareil de la prise murale avant de le nettoyer et d'en faire la maintenance.
 - Le non-respect de cette consigne est susceptible de provoquer un incendie ou une électrocution.
- Utilisez une éponge propre ou un chiffon doux et un produit de nettoyage doux avec de l'eau tiède pour nettoyer le réfrigérateur.
- N'utilisez pas de produits de nettoyage abrasifs ou concentrés, tels que des produits à vitre, des produits à récurer, des liquides inflammables, de l'acide chlorhydrique, des cires nettoyantes, des détergents concentrés, de la Javel ou des produits de nettoyage contenant des produits pétroliers, sur les surfaces extérieures (portes et meuble), les pièces en plastique, les revêtements de la porte et de l'intérieur, ainsi que les joints.
 - Vous risqueriez de rayer ou d'endommager le matériau.
- Ne nettoyez pas les caches ou les clayettes en verre avec de l'eau tiède lorsqu'ils sont froids. Les caches et les clayettes en verre risquent de se casser s'ils sont exposés à des variations soudaines de température ou à des impacts (chocs ou chutes).

Avertissements importants concernant la mise au rebut

AVERTISSEMENT

- Veuillez jeter le matériel d'emballage de cet appareil dans le respect de l'environnement.
- Assurez-vous qu'aucun des tuyaux situés à l'arrière du réfrigérateur n'est endommagé avant sa mise au rebut.
- Le gaz réfrigérant utilisé est le R-600a ou R-134a. Vérifiez le gaz réfrigérant utilisé dans votre réfrigérateur sur l'étiquette du compresseur située à l'arrière de l'appareil ou sur l'étiquette signalétique située à l'intérieur du réfrigérateur. Si ce réfrigérateur contient du gaz inflammable (gaz réfrigérant R-600a), veuillez contacter les autorités locales pour obtenir des renseignements sur la mise au rebut en toute sécurité de votre appareil.
- Lors de la mise au rebut de ce réfrigérateur, retirez la porte/les joints de porte ainsi que le loquet de la porte afin que des petits enfants ou des animaux ne puissent pas se retrouver enfermés à l'intérieur. Il est nécessaire de surveiller les enfants pour s'assurer qu'ils ne jouent pas avec l'appareil. Un enfant risquerait de se retrouver emprisonné à l'intérieur, de se blesser ou de s'asphyxier.
 - Les enfants risqueraient de se retrouver emprisonnés à l'intérieur, de se blesser et de s'asphyxier.
- Du cyclopentane est utilisé comme isolant. Les gaz utilisés pour l'isolation nécessitent une procédure d'élimination spéciale. Pour savoir comment mettre cet appareil au rebut dans le respect de l'environnement, veuillez contacter les autorités locales.

Consignes de sécurité

- Conservez tous les matériaux d'emballage hors de portée des enfants, car ils présentent un danger pour ces derniers.
 - Un enfant pourrait s'asphyxier s'il met sa tête dans un sac.

Conseils complémentaires pour une utilisation appropriée

- En cas de coupure de courant, appelez le bureau local de votre fournisseur d'électricité afin de connaître la durée prévue de la coupure.
 - La plupart des coupures de courant qui sont corrigées dans l'heure ou dans les deux heures qui suivent n'affectent pas les températures du réfrigérateur. Cependant, il est recommandé de limiter le nombre d'ouvertures de la porte pendant l'absence de courant.
 - Si la coupure de courant dure plus de 24 heures, retirez et jetez tous les aliments surgelés.
- Le réfrigérateur pourrait ne pas fonctionner d'une manière constante (possibilité de décongélation des aliments surgelés ou de hausse trop importante de la température à l'intérieur du compartiment d'aliments surgelés) s'il est placé pendant une période prolongée dans des pièces dont la température ambiante est constamment en dessous des températures pour lesquelles il a été conçu.
- En cas de présence d'aliments particuliers, les conserver réfrigérés peut avoir un effet négatif sur leur conservation en raison de leurs propriétés.

-
- Votre appareil est équipé de la fonction de dégivrage automatique, ce qui veut dire que vous n'avez pas besoin de le dégivrer manuellement. Le dégivrage se fera automatiquement.
 - L'augmentation de la température pendant le dégivrage reste conforme aux normes ISO. Si vous souhaitez éviter toute augmentation excessive de la température des aliments surgelés pendant le dégivrage de l'appareil, emballez-les dans plusieurs couches de papier (un journal par exemple).
 - Ne recongelez pas un aliment qui a complètement décongelé.
 - La température de la/des parties à deux étoiles ou du/des compartiments qui possèdent le symbole deux étoiles (**) est légèrement plus élevée que celle de l'autre/des autres compartiments du congélateur.
La/Les parties ou le/les compartiments à deux étoiles sont basé(e)s sur les instructions et/ou l'état lors de la livraison.

Consignes de sécurité

Instructions concernant la réglementation DEEE



Les bons gestes de mise au rebut de ce produit (Déchets d'équipements électriques et électroniques)

(Applicable aux pays disposant de systèmes de collecte séparés)

Ce symbole sur le produit, ses accessoires ou sa documentation indique que ni le produit, ni ses accessoires électroniques usagés (chargeur, casque audio, câble USB, etc.) ne peuvent être jetés avec les autres déchets ménagers. La mise au rebut incontrôlée des déchets présentant des risques environnementaux et de santé publique, veuillez séparer vos produits et accessoires usagés des autres déchets. Vous favoriserez ainsi le recyclage de la matière qui les compose dans le cadre d'un développement durable.

Les particuliers sont invités à contacter le magasin leur ayant vendu le produit ou à se renseigner auprès des autorités locales pour connaître les procédures et les points de collecte de ces produits en vue de leur recyclage.

Les entreprises et particuliers sont invités à contacter leurs fournisseurs et à consulter les conditions de leur contrat de vente. Ce produit et ses accessoires ne peuvent être jetés avec les autres déchets.

Pour plus d'informations sur les engagements de Samsung en matière d'environnement et les obligations légales relatives à l'appareil (par exemple, la directive REACH ou celles portant sur les DEEE et les batteries), consultez notre page relative au développement durable accessible via www.samsung.com.

(Uniquement pour les appareils commercialisés dans les pays européens et au Royaume-Uni)



FR

Cet appareil se recycle

REPRISE
À LA LIVRAISON



À DÉPOSER
EN MAGASIN



À DÉPOSER
EN DÉCHÈTERIE



Points de collecte sur www.quefairedemesdechets.fr
Privilégiez la réparation ou le don de votre appareil !

FR

ÉLÉMENTS
D'EMBALLAGE
+ LIVRET
+ FEUILLE



Séparez les éléments avant de trier

Installation

Avant toute utilisation, respectez scrupuleusement ces consignes pour assurer une installation adéquate du réfrigérateur et éviter les accidents.

AVERTISSEMENT

- N'utilisez ce réfrigérateur que conformément à l'usage auquel il est destiné, tel que décrit dans ce manuel.
- Toute opération d'entretien doit être effectuée par un technicien qualifié.
- Mettez au rebut les matériaux d'emballage de l'appareil conformément aux réglementations locales.
- Pour éviter tout risque d'électrocution, débranchez la fiche d'alimentation avant tout entretien ou remplacement de pièces.

Installation

Présentation rapide du réfrigérateur

L'apparence réelle du réfrigérateur et les composants fournis avec votre réfrigérateur peuvent différer des illustrations présentes dans ce manuel, en fonction du modèle et du pays.

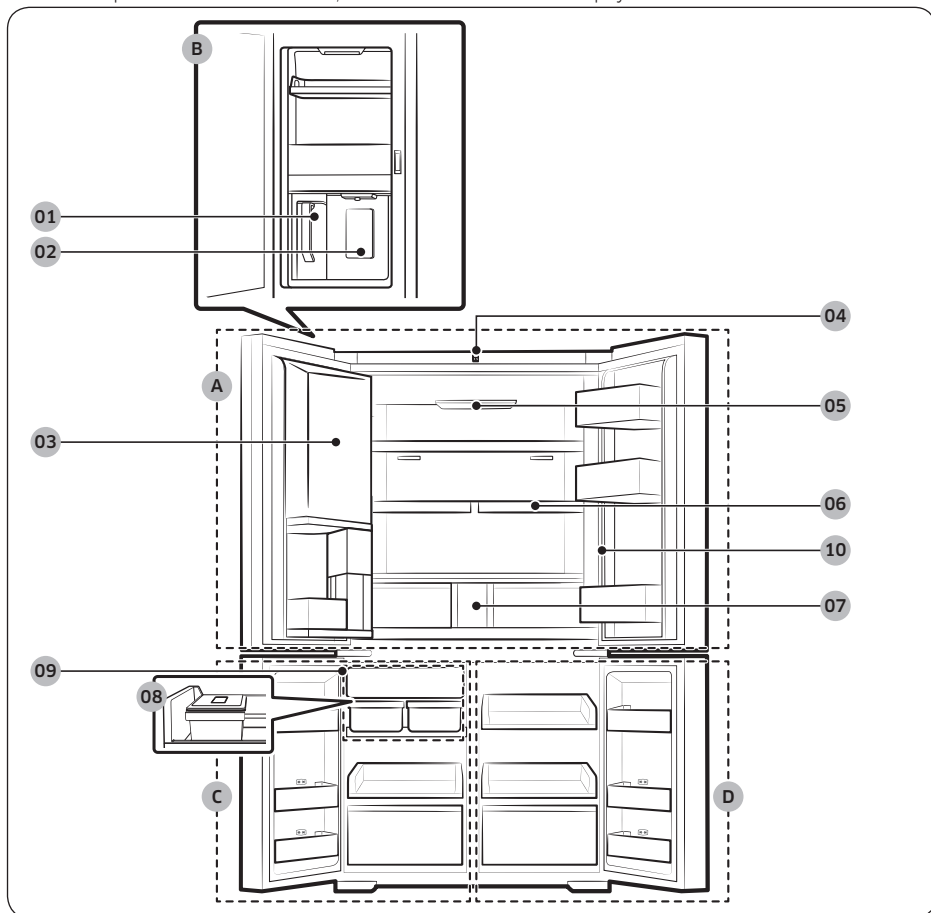

-
- | | |
|---|--------------------------------|
| 01 Pichet à remplissage automatique ** | A. Réfrigérateur |
| 02 Distributeur d'eau ** | B. Centre de boissons ** |
| 03 Zone de boissons * | C. Congélateur |
| 04 Caméra * | D. Zone à température réglable |
| 05 Filtre désodorisant à UV * | |
| 06 Clayette à retrait rapide | |
| 07 Filtre à eau ** | |
| 08 Distributeur de la machine à glaçons * | |
| 09 Machine à glaçons automatique ** | |
| 10 Panneau principal * (modèles généraux) | |

* Modèles applicables uniquement

** Modèles avec distributeur uniquement

REMARQUE

- Pour une bonne efficacité énergétique, veillez à ce que les clayettes, tiroirs et bacs soient placés dans leur position d'origine.
- Lorsque vous fermez la porte, assurez-vous que la section à charnière verticale est correctement positionnée afin d'éviter que l'autre porte ne soit rayée.
- Si la section à charnière verticale est inversée, remettez-la dans la bonne position, puis fermez la porte.
- Il se peut que de l'humidité apparaisse parfois sur la section à charnière verticale.
- Si vous fermez une porte trop fort, il est possible que l'autre porte s'ouvre.
- Si la lampe à DEL interne ou externe est hors service, contactez un centre de service Samsung local.

Installation

Bacs de la porte

Votre réfrigérateur est livré avec différents types et tailles de bacs de porte. Si les bacs de la porte de votre réfrigérateur ont été emballés séparément, aidez-vous de l'illustration ci-dessous pour positionner les bacs de façon appropriée.

REMARQUE

L'apparence réelle du réfrigérateur et les composants fournis avec votre réfrigérateur peuvent différer des illustrations présentes dans ce manuel, en fonction du modèle et du pays.

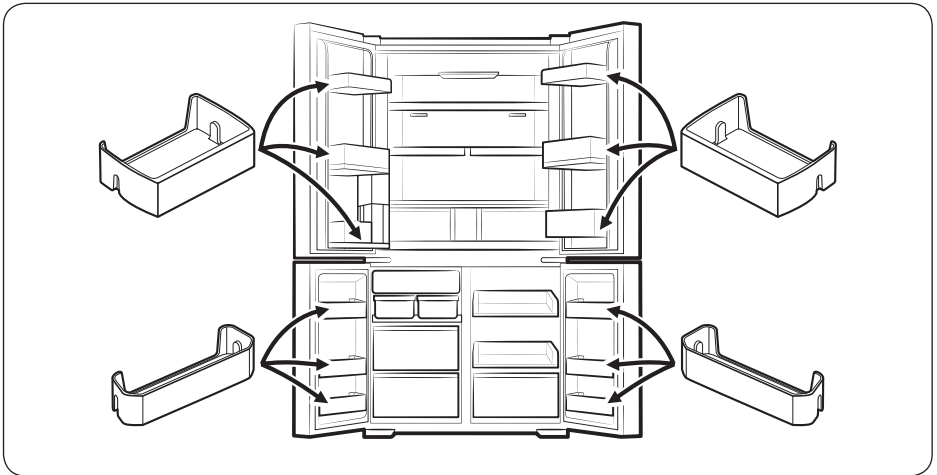

Installation étape par étape

ÉTAPE 1 Choisir un site d'installation

Le site d'installation doit :

- posséder une surface solide et plane, sans moquette ni revêtement de sol pouvant obstruer la ventilation ;
- être à l'abri de la lumière directe du soleil ;
- disposer d'un espace adéquat pour ouvrir et fermer la porte ;
- être éloigné de toute source de chaleur ;
- laisser un espace suffisant pour effectuer des travaux de maintenance et d'entretien ;
- présenter une plage de températures comprise entre 10 °C et 43 °C.

Installation

Dégagement

Pour connaître les exigences en matière d'espace d'installation, reportez-vous aux illustrations et tableaux suivants.

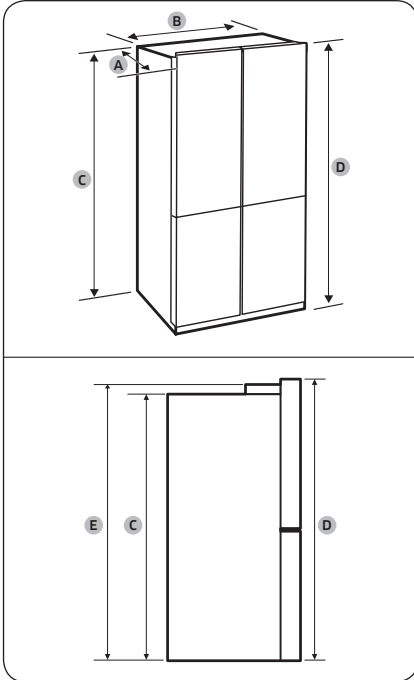

Modèle	RF65DB*	RF65DG*
A	731	723
B	912	912
C	1797	1797
D	1853	1830
E	1830	1830

(Unité : mm)

- A. Profondeur
- B. Largeur
- C. Hauteur (sans charnière)
- D. Hauteur totale
- E. Hauteur (avec charnière)

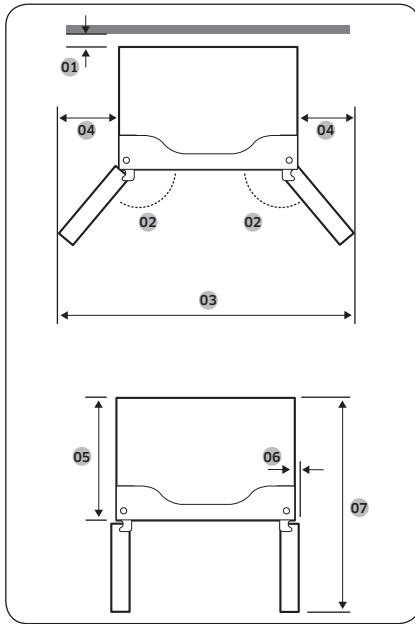

Modèle	RF65D**
01	Recommandation : supérieur à 50 mm
02	125°
03	1498
04	295
05	610
06	55
07	1093

(Unité : mm)

REMARQUE

Les mesures indiquées dans les tableaux peuvent légèrement varier des mesures réelles, en fonction de la méthode de mesure et d'arrondissement utilisée.

Installation

ÉTAPE 2 Sol

Si votre entrée ne permet pas le passage du réfrigérateur à cause de sa taille, reportez-vous à la section Retrait des portes pour passer l'entrée.

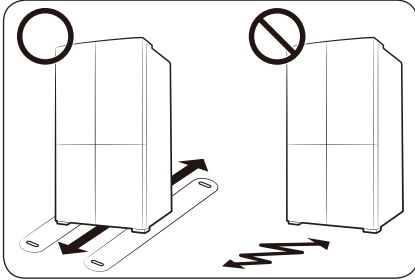

REMARQUE

Afin de ne pas détériorer le sol, assurez-vous que les pieds avant de mise à niveau sont en position verticale.

- La surface d'installation doit supporter le poids d'un réfrigérateur plein.
- Pour protéger le sol, posez un grand bout de carton le long du chemin jusqu'à l'emplacement final d'installation de votre réfrigérateur.
- Lorsque le réfrigérateur se trouve dans sa position finale, ne le déplacez plus sauf si cela est nécessaire pour protéger le sol. Si vous devez déplacer le réfrigérateur, placez du carton épais ou un morceau de vieille moquette le long du chemin de transport.

ÉTAPE 3 Retrait des portes pour passer l'entrée

Si votre entrée ne permet pas le passage du réfrigérateur jusqu'à votre maison ou votre cuisine à cause de sa taille, suivez ces instructions pour retirer puis réinstaller les portes du réfrigérateur. Si vous n'avez pas besoin de retirer les portes, reportez-vous à la procédure d'installation en page 49.

⚠ AVERTISSEMENT

Débranchez le cordon d'alimentation du réfrigérateur avant de retirer les portes.

Outils requis (non fournis)

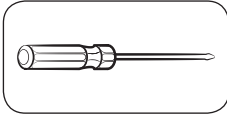

Tournevis cruciforme

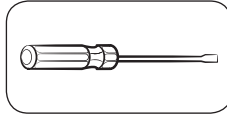

Tournevis à tête plate

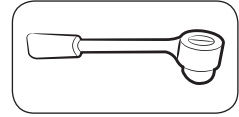

Clé à douille $\frac{3}{8}$ " (10 mm)

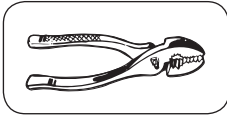

Pinces

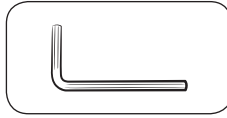

Clé hexagonale $\frac{1}{4}$ " (5 mm)

Démontage des portes du réfrigérateur

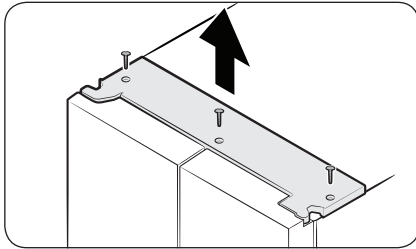

1. Après avoir fermé les portes, utilisez un tournevis cruciforme pour retirer les vis (x3) au niveau du cache supérieur. Tirez vers le haut et retirez le cache supérieur avec les connecteurs.

Installation

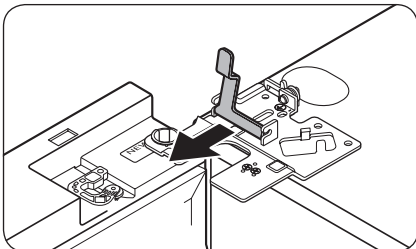
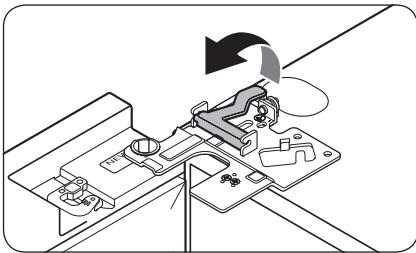
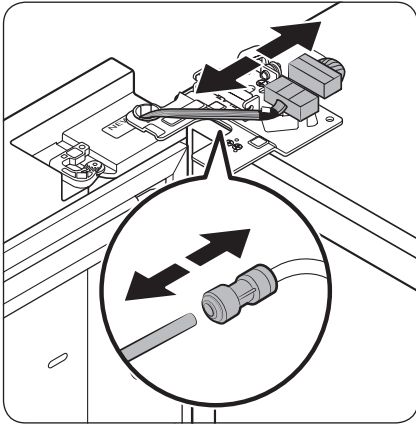

2. Débranchez les deux connecteurs de câble sur la porte gauche. La position des connecteurs diffère selon le modèle.

⚠ ATTENTION

- Ne retirez pas les deux portes simultanément. Assurez-vous de retirer une porte après l'autre. En cas de non-respect de cette consigne, l'une des portes peut tomber et vous blesser.
 - Assurez-vous que le réfrigérateur est hors tension avant de débrancher les connecteurs.
3. Débranchez le tuyau d'eau du coupleur sur la porte gauche, comme indiqué.
 - Cette étape ne s'applique pas aux modèles qui ne sont pas équipés du pichet à remplissage automatique et du distributeur d'eau.
 4. Tirez doucement et progressivement le collier. Pour éviter toute blessure aux doigts, n'exercez pas de force brusque sur le collier.
 5. Tirez le collier vers le haut pour le retirer.

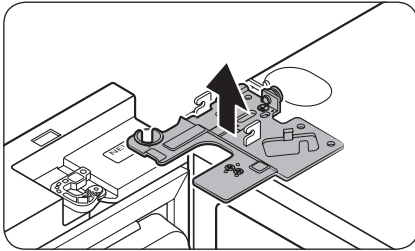

- Ouvrez la porte à 90 degrés. Tout en tenant la porte, tirez vers le haut et retirez la charnière supérieure. Veillez à ne pas endommager les connecteurs de câble lorsque vous retirez la charnière.

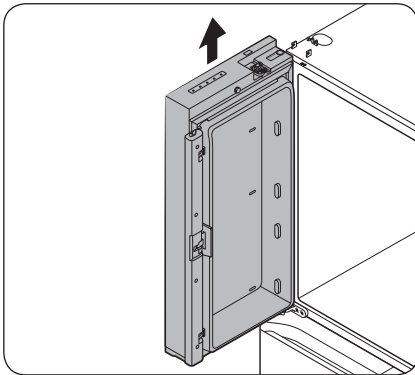

- Soulevez doucement la porte à la verticale pour la retirer. N'exercez pas une force excessive sur la porte. La porte pourrait tomber et provoquer des blessures corporelles.
- Déposez la porte sur une surface plane.
- Recommencez les étapes 1 à 8 pour l'autre porte, sauf l'étape 3. Il n'y a pas de tube d'eau sur la porte droite.
 - L'étape 2 ne s'applique pas aux modèles qui ne sont pas équipés de la porte vitrine.

Installation

Démonter les portes du congélateur

⚠ ATTENTION

- Assurez-vous de retirer les portes du réfrigérateur avant celles du congélateur.
- Soyez prudent lorsque vous débranchez les connecteurs du bas.

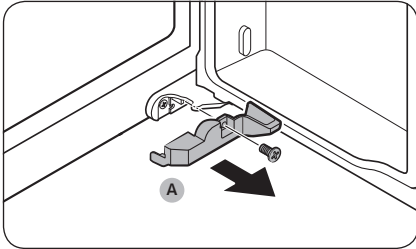

1. Ouvrez la porte du congélateur.
2. Utilisez un tournevis cruciforme pour retirer la vis fixant le **cache (A)**.
 - Cette étape ne s'applique qu'à la porte droite du congélateur (porte de la Zone à température réglable).

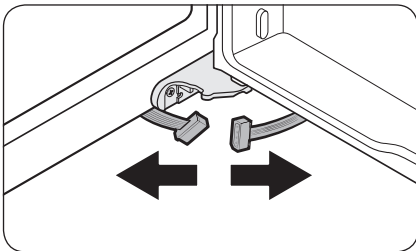

3. Débranchez les connecteurs de câble.
 - Cette étape ne s'applique qu'à la porte droite du congélateur (porte de la Zone à température réglable).

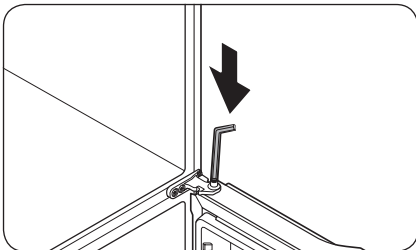

4. Localisez l'axe de la charnière. Tout en tenant la porte d'une main, utilisez un tournevis à tête plate ou une clé hexagonale pour appuyer sur l'axe. Assurez-vous de bien tenir la porte afin d'éviter qu'elle ne tombe.

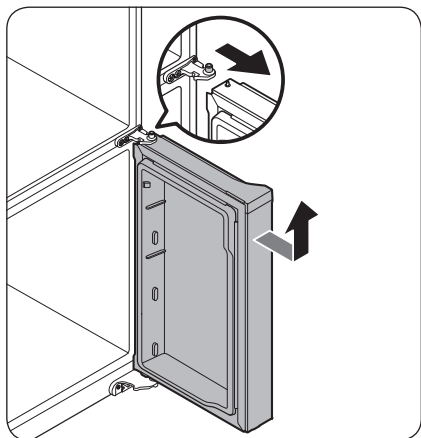

5. Pour éviter tout contact avec la charnière centrale, inclinez légèrement la porte en avant, puis soulevez-la pour la retirer.
6. Recommencez les étapes 1 à 5 pour l'autre porte, sauf les étapes 2 et 3.

Réinstallation des portes du congélateur

⚠ ATTENTION

- Après avoir réinstallé les portes, assurez-vous que tous les connecteurs électriques sont correctement branchés.
- Les portes du congélateur doivent être réinstallées avant celles du réfrigérateur.
- Veillez à ne pas endommager et à ne pas monter sur les fils pendant ce processus.

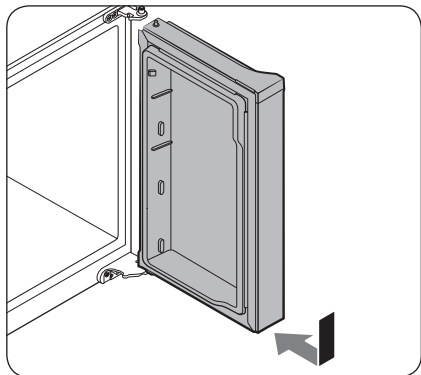

1. Insérez la porte du congélateur sur la charnière inférieure, tout en la poussant dans le sens de la flèche.

⚠ ATTENTION

- Veillez à ne pas endommager et à ne pas monter sur les fils pendant ce processus.

Installation

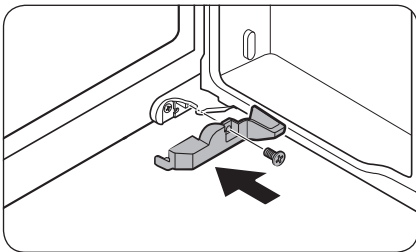
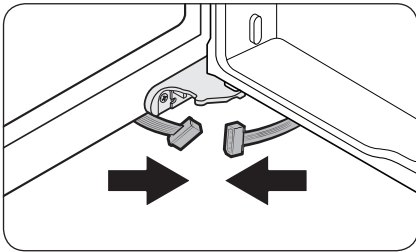
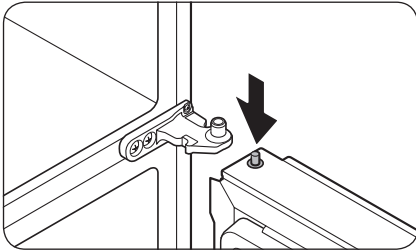

2. Tout en appuyant sur l'axe de la charnière, placez la porte de manière à ce que l'axe de la charnière soit en-dessous de l'orifice de l'axe dans la charnière centrale. Relâchez l'axe de la charnière afin qu'il pénètre dans l'orifice de l'axe.
3. Après avoir ouvert la porte, branchez les connecteurs du bas dans le sens des flèches.
 - Cette étape ne s'applique qu'à la porte droite du congélateur (porte de la Zone à température réglable).
4. Fixez le cache à l'aide d'un tournevis cruciforme. Veillez à ne pas endommager et à ne pas marcher sur les connecteurs.
 - Cette étape ne s'applique qu'à la porte droite du congélateur (porte de la Zone à température réglable).
5. Recommencez les étapes 1 à 5 pour l'autre porte, sauf les étapes 3 et 4.

Remettre en place les portes du réfrigérateur

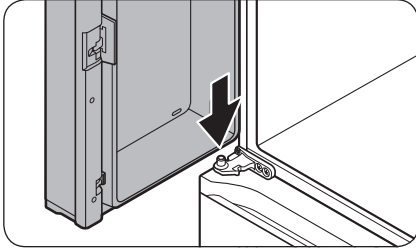

1. Tout en maintenant la porte ouverte à plus de 90 degrés, insérez l'axe de la charnière centrale dans l'orifice en bas de la porte.

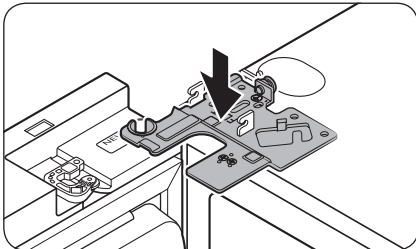

2. Mettez la charnière supérieure en position en haut du réfrigérateur, puis insérez l'axe de la charnière dans l'orifice supérieur de la porte. Assurez-vous que les câbles au niveau de la porte passent à travers l'orifice dans l'axe de la charnière.

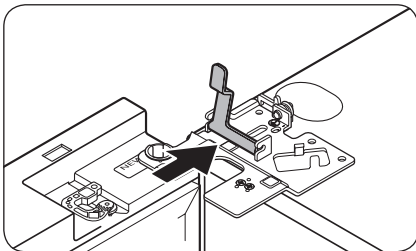

3. Insérez le collier dans le sens de la flèche.

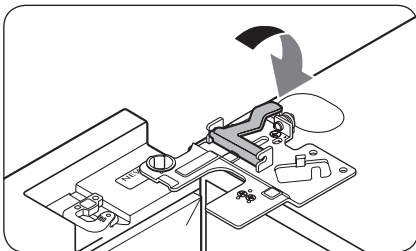

4. Poussez le collier vers l'arrière, comme indiqué.

Installation

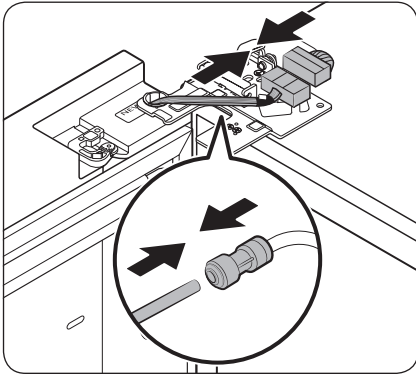

5. Branchez les connecteurs de câble.

⚠ ATTENTION

- Assurez-vous que les connecteurs de câble sont correctement branchés. Sinon, l'écran ne fonctionnera pas.
6. Raccordez le tuyau d'eau.
 - Cette étape ne s'applique pas aux modèles qui ne sont pas équipés du pichet à remplissage automatique et du distributeur d'eau.

⚠ ATTENTION

- Pour éviter les fuites d'eau, assurez-vous que les clips rouges serrent correctement le coupleur.
 - Tenez les clips hors de portée des enfants.
7. Recommencez les étapes 1 à 5 pour l'autre porte.
 - L'étape 5 ne s'applique pas aux modèles qui ne sont pas équipés de la porte vitrine.
 8. Installez le cache supérieur en commençant par l'avant, puis appuyez sur l'arrière du cache pour le mettre en position. Ensuite, serrez les vis (x3).

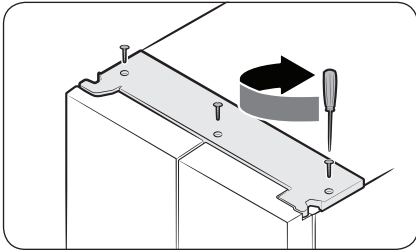

ÉTAPE 4 Mise à niveau du réfrigérateur

Réglage de la hauteur à l'avant

⚠ ATTENTION

- Une fois installé, le réfrigérateur doit être mis de niveau sur un sol plan et solide. Si vous ne mettez le réfrigérateur de niveau, cela risque d'endommager le réfrigérateur ou d'engendrer des blessures corporelles.
- Pour mettre le réfrigérateur de niveau, ce dernier doit être vide. Assurez-vous qu'il ne reste aucun aliment à l'intérieur du réfrigérateur.
- Pour des raisons de sécurité, l'avant doit être légèrement plus élevé que l'arrière.

Mettez le réfrigérateur de niveau à l'aide des vis spéciales (vis de mise à niveau) sur les pieds avant. Utilisez un tournevis à tête plate pour tourner les vis de mise à niveau.

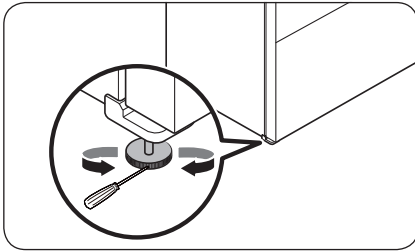

Insérez un tournevis à tête plate dans la vis de mise à niveau du pied avant gauche ou droit. Faites tourner la vis de mise à niveau dans le sens horaire pour remonter le pied ou dans le sens antihoraire pour l'abaisser.

Réglage de la hauteur à l'arrière (modèles applicables uniquement)

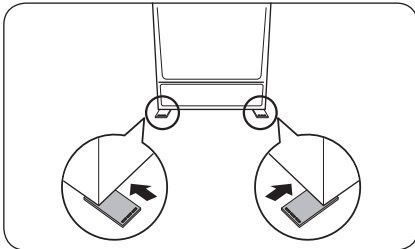

Si vous devez rehausser l'arrière du réfrigérateur pour le mettre de niveau, vous pouvez utiliser le (ou les) patins de mise à niveau fournis. Suivez les instructions pour rehausser l'arrière du réfrigérateur.

Installation

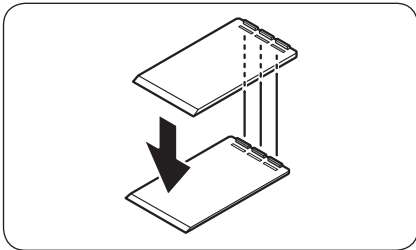
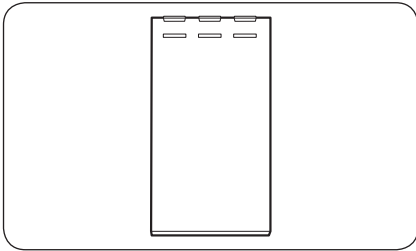
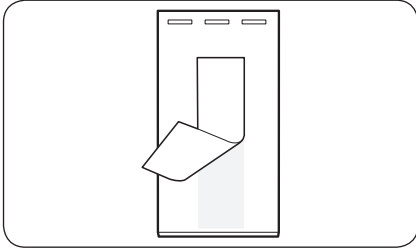

1. Choisissez l'emplacement au sol où vous devez fixer le patin de mise à niveau.
2. Retirez le film du ruban double face à l'arrière du patin de mise à niveau.

3. Fixez le patin de mise à niveau au sol.

4. Si vous avez encore besoin de rehausser l'arrière, fixez un autre patin de mise à niveau par-dessus le premier.

REMARQUE

- Vous pouvez ignorer cette étape si vous pouvez mettre le réfrigérateur de niveau à l'aide d'un patin de fixation unique.
- Assurez-vous que les nervures sur le premier patin de mise à niveau sont insérées dans les rainures du deuxième patin de mise à niveau.

ÉTAPE 5 Réglage de la hauteur des portes

Réglage de la hauteur à l'aide du levier destiné à cet effet (modèles applicables uniquement)

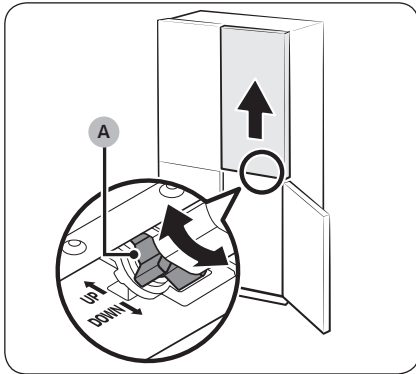
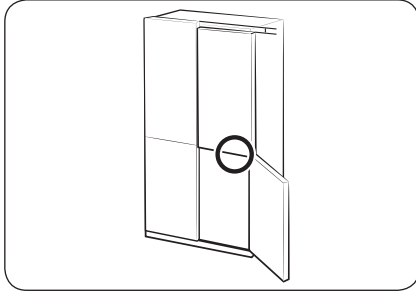

- Avant d'aligner la hauteur des portes, vérifiez que le réfrigérateur est de niveau. Utilisez les pieds de mise à niveau à cette fin.
- Vous pouvez utiliser le levier de réglage de la hauteur situé en bas de la porte droite du réfrigérateur. Ouvrez la porte droite du congélateur après avoir fermé les deux portes du réfrigérateur, puis utilisez le levier pour régler la hauteur des portes.
- Tournez le **levier de réglage de la hauteur (A)** jusqu'à ce que les deux portes soient alignées en haut. Tournez le levier vers le HAUT (comme indiqué) pour relever la porte droite et tournez le vers le BAS (comme indiqué) pour abaisser la porte.
- Soulevez légèrement la porte du réfrigérateur pour faciliter l'alignement. La hauteur maximale réglable est de 3 mm.
 - Le levier ne tournera pas au-delà de la limite maximale. Il est possible qu'il émette un bruit si vous le tournez trop.
 - Une hauteur excessive peut interférer avec le cache de la charnière supérieure sur la porte du réfrigérateur.
- Si vous alignez la hauteur des portes avec les bacs de la porte vides puis que vous y ranger des articles, les hauteurs peuvent à nouveau être différentes. Si tel est le cas, suivez les étapes ci-dessus pour réaligner les portes.

Installation

Réglage de la hauteur à l'aide des circlips

Pour les modèles équipés du levier de réglage de la hauteur sur la porte droite du réfrigérateur, utilisez les circlips uniquement si vous ne pouvez pas aligner les portes à l'aide du levier de réglage de la hauteur.

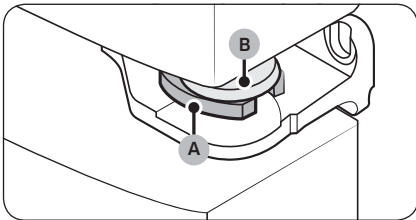
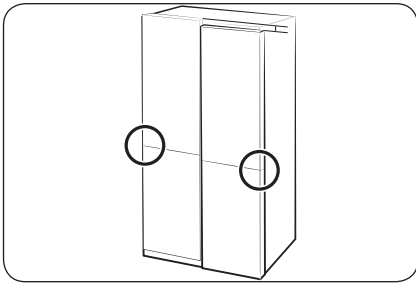
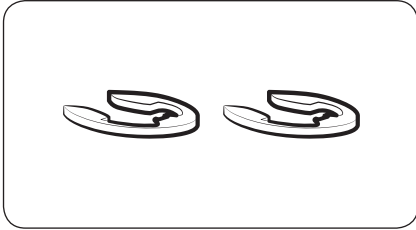

REMARQUE

Vous pouvez ajuster la hauteur d'une porte à l'aide des circlips fournis, disponibles dans 4 tailles différentes (1 mm, 1,5 mm, 2 mm et 2,5 mm).

1. Vérifiez la différence de hauteur entre les portes, puis soulevez la porte la plus basse et maintenez-la ainsi.
2. Insérez un circlip (A) de taille adaptée entre l'œillet de la porte (B) et la charnière, comme indiqué.

ATTENTION

- Insérez un seul circlip. Si vous insérez deux circlips ou plus, ils peuvent glisser ou provoquer un bruit de frottement.
- Tenez les circlips hors de portée des enfants et conservez-les pour une utilisation ultérieure.
- Ne soulevez pas la porte excessivement. La porte peut entrer en contact avec le cache supérieur et l'endommager.

Réglage de la hauteur des portes du congélateur (modèles applicables uniquement)

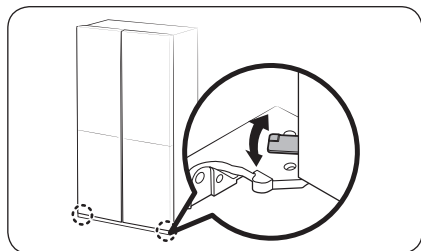

- Avant d'aligner la hauteur des portes, vérifiez que le réfrigérateur est de niveau. Utilisez les pieds de mise à niveau à cette fin.
- Vous pouvez régler la hauteur des deux portes du congélateur à l'aide du levier situé sur la charnière inférieure.
- Ouvrez la porte, soulevez-la légèrement, puis faites tourner le levier vers la gauche ou la droite pour régler la hauteur.

Réglage de l'écart entre les portes du réfrigérateur et le corps principal de l'appareil (modèles applicables uniquement)

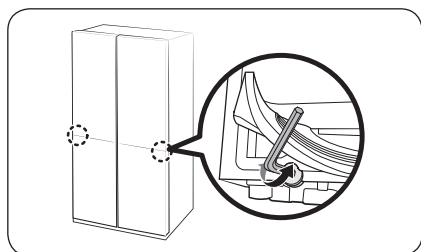

- Vous pouvez régler l'écart entre les deux portes du réfrigérateur et le corps principal de l'appareil. Pour ce faire, utilisez le boulon de réglage situé en bas du compartiment réfrigérateur.
- Soulevez le joint de la porte pour révéler le boulon de réglage en-dessous du joint. Utilisez la clé hexagonale de 4 mm pour régler l'écart.

⚠ ATTENTION

Veillez à fixer correctement le joint. Sinon, l'air froid risque de s'échapper du réfrigérateur.

Installation

Réglage de l'écart entre les portes et le corps principal du réfrigérateur (modèles applicables uniquement)

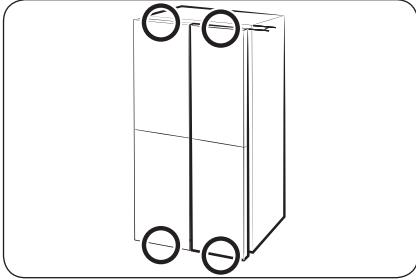

Vous pouvez régler l'écart entre les quatre portes et le corps principal du réfrigérateur à l'aide de la molette de réglage. (Reportez-vous à l'illustration pour connaître l'emplacement de la molette de réglage.)

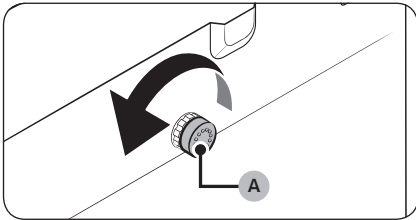

1. Ouvrez la porte la plus proche du corps principal. Ensuite, tournez la **molette de réglage (A)** dans le sens antihoraire jusqu'à ce que l'écart devienne identique aux autres.

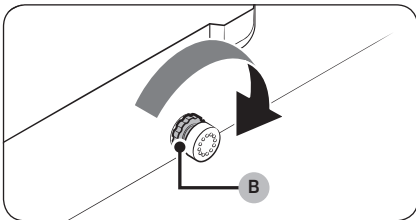

2. Après avoir réglé l'écart, tournez le **contre-écrou (B)** pour verrouiller la **molette de réglage**.

REMARQUE

Chaque fois que vous tournez la **molette de réglage**, l'écart est réglé par incréments de 1 mm. Toutefois, la porte pourrait ne pas se fermer correctement si vous réglez la porte de plus de 1,5 mm.

ÉTAPE 6 Raccordement à un tuyau d'eau (modèles applicables uniquement)

⚠ ATTENTION

- Vous devez utiliser les flexibles neufs fournis avec l'appareil et ne pas réutiliser les anciens.
- Le tuyau d'eau doit être raccordé par un technicien qualifié.
- La garantie de votre réfrigérateur ne couvre pas l'installation du tuyau d'eau. L'installation du tuyau d'eau sera effectuée à vos frais, sauf si les coûts d'installation sont compris dans le prix du revendeur.
- Samsung n'assume aucune responsabilité pour l'installation du tuyau d'eau. Si des fuites d'eau surviennent, prenez contact avec l'installateur du tuyau d'eau.

Pour raccorder le tuyau d'eau froide au flexible de filtrage de l'eau :

⚠ ATTENTION

- Assurez-vous que le flexible de filtrage de l'eau est raccordé au tuyau d'une source d'eau froide potable. S'il est relié au tuyau d'eau chaude, cela risquerait d'entraîner un dysfonctionnement du purificateur.

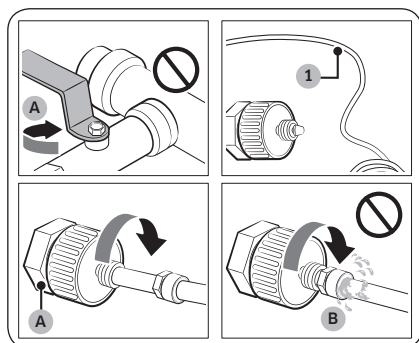

- A. Fermer le tuyau d'eau principal
B. Pas d'écart

1. Coupez l'arrivée d'eau principale en fermant la vanne d'eau principale.
2. Repérez le **tuyau d'eau (1)** froide potable.
3. Suivez les instructions de la section Installation du tuyau d'eau pour raccorder le tuyau d'eau.
4. Une fois le raccordement terminé, ouvrez la vanne d'eau principale et versez environ 3 litres d'eau. Cette opération permet d'éliminer les impuretés présentes à l'intérieur du tuyau.

Installation

Pour raccorder le flexible de filtrage de l'eau au tuyau d'eau :

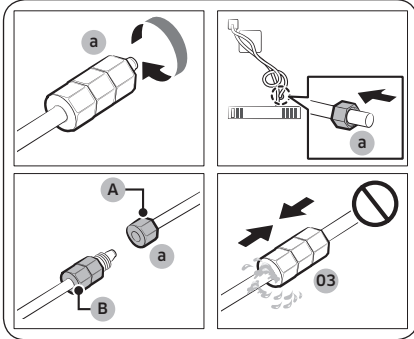

- A. Tuyau d'eau de l'appareil
- B. Tuyau d'eau du kit

1. Desserrez et retirez l'écrou de compression (a) au niveau du tuyau d'eau du réfrigérateur, puis insérez-le sur le flexible de filtrage de l'eau.
2. Serrez l'écrou de compression (a) pour raccorder le flexible de filtrage de l'eau et le tuyau d'eau.
3. Ouvrez la vanne d'eau principale et vérifiez l'absence de fuites.
4. Si vous n'observez aucune fuite, versez environ 3 litres d'eau avant d'utiliser le réfrigérateur, afin d'éliminer les impuretés présentes à l'intérieur du système de filtrage de l'eau.

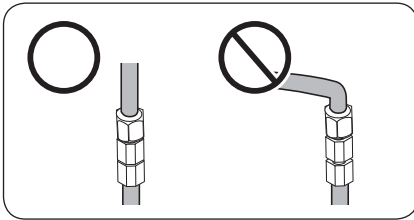

REMARQUE

Si vous devez changer l'emplacement du réfrigérateur après avoir raccordé le **tuyau d'eau**, assurez-vous que la section jointée du tuyau d'eau est droite.

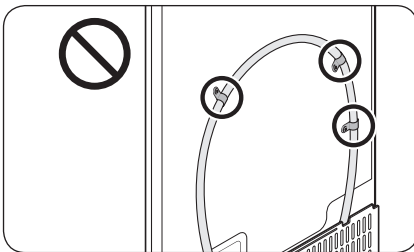

ATTENTION

Ne montez le filtre à eau sur aucune pièce du réfrigérateur. Cela pourrait endommager le réfrigérateur.

Pour réparer le tuyau d'eau :

ATTENTION

Le tuyau d'eau doit être réparé par un technicien qualifié. Si vous observez une fuite d'eau, prenez contact avec un centre de service Samsung local ou avec l'installateur du tuyau d'eau.

ÉTAPE 7 Réglages initiaux

En effectuant les étapes suivantes, le réfrigérateur doit fonctionner entièrement.

1. Branchez le cordon d'alimentation dans la prise murale pour allumer le réfrigérateur.
2. Ouvrez la porte et vérifiez si l'éclairage à l'intérieur s'allume.
3. Réglez la température sur la valeur la plus basse et patientez environ une heure. Le congélateur est alors légèrement réfrigéré et le moteur tourne doucement.
4. Attendez jusqu'à ce que le réfrigérateur atteigne la température réglée. Le réfrigérateur est désormais prêt à l'emploi.
Température recommandée : Réfrigérateur à 3 °C / Congélateur à -19 °C (Le réglage de température optimal pour chaque compartiment dépend de la température ambiante.)

ÉTAPE 8 Vérification finale

Lorsque l'installation est terminée, vérifiez les points suivants :

- Le réfrigérateur est branché sur une prise électrique et correctement mis à la terre.
- Le réfrigérateur est installé sur une surface plane et de niveau, à une distance suffisante des parois et des meubles.
- Le réfrigérateur est de niveau et positionné fermement au sol.
- La porte s'ouvre et se ferme sans problèmes et l'éclairage intérieur s'allume automatiquement dès que vous ouvrez la porte.

Opérations

Panneau principal

Modèles généraux

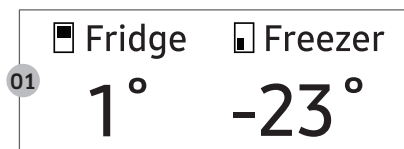

01 Affichage	Affiche le menu, les réglages et d'autres informations.
02 Boutons	<ul style="list-style-type: none">• Lorsque l'écran est éteint, appuyez sur n'importe quel bouton pour le rallumer.• Appuyez sur < ou sur > pour naviguer vers la gauche et vers la droite.• Appuyez sur OK pour confirmer votre sélection.• Laissez votre doigt appuyé sur OK pour passer en mode AP (Point d'accès). (Pour en savoir plus, reportez-vous à la section « SmartThings > Pour commencer » en page 67.)

REMARQUE

- Si la porte est laissée ouverte pendant 5 minutes, l'éclairage intérieur clignote pendant 5 minutes puis s'éteint. Le but est d'indiquer aux utilisateurs sourds et malentendants qu'une porte est ouverte. Veuillez noter que ce comportement de l'appareil est tout à fait normal.
- Lorsque vous changez la température sur l'écran, ce dernier affiche la température actuelle à l'intérieur du réfrigérateur, jusqu'à ce que la température atteigne la valeur que vous avez réglée. Ensuite, l'écran affiche la nouvelle température réglée. Veuillez noter qu'il faut prévoir du temps avant que le réfrigérateur atteigne la nouvelle température. Ceci est tout à fait normal. Pendant ce temps, vous ne devez pas régler de nouveau la température.

Utilisation du panneau principal

1. Appuyez sur l'un des boutons (<, **OK** ou >) pour rallumer l'écran.
2. Appuyez sur < ou sur > pour sélectionner le menu souhaité, puis appuyez sur **OK** pour confirmer.
3. Appuyez sur < ou sur > pour sélectionner le réglage souhaité, puis appuyez sur **OK** pour confirmer.
 - Pour en savoir plus sur les réglages disponibles, reportez-vous à la section **Description des menus**.

Description des menus

Fridge (Réfrigérateur)	<ul style="list-style-type: none"> • Vous pouvez régler la température du réfrigérateur entre 1 et 7 °C ou régler la fonction Refroidissement rapide. • La fonction Refroidissement rapide accélère le processus de refroidissement avec le ventilateur à vitesse maximale. Le réfrigérateur continue de fonctionner à vitesse maximale pendant deux heures et demie, avant de revenir à la température précédente.
Freezer (Congélateur)	<ul style="list-style-type: none"> • Vous pouvez régler la température du congélateur entre -23 et -15 °C ou régler la fonction Congélation rapide. • La fonction Congélation rapide accélère le processus de congélation avec le ventilateur à vitesse maximale. Le congélateur fonctionne à vitesse maximale durant 50 heures avant de revenir à la température précédente. Pour congeler une grande quantité d'aliments, activez la fonction Congélation rapide au moins 20 heures avant de placer les aliments dans le congélateur.
FlexZone (Zone à température réglable)	<ul style="list-style-type: none"> • Vous pouvez régler le mode Zone à température réglable depuis l'un des modes suivants. <ul style="list-style-type: none"> - Freeze (Congélation) : la température est réglée à la même température que le congélateur. - Soft Freeze (Congélation douce) : la température est réglée à -5 °C. - Meat/Fish (Viande/Poisson) : la température est réglée à -1 °C. - Fruit/Veggies (Fruits/Légumes) : la température est réglée à 2 °C. - Beverage (Boissons) : la température est réglée à 5 °C. ⚠ ATTENTION • Sélectionnez le mode Zone à température réglable en fonction du type d'aliments que vous placez dans cette zone. • Ne placez pas de viande ou d'aliments dans la Zone à température réglable lorsque le mode Fruits/Légumes ou Boissons est activé. La viande ou les aliments pourraient s'abîmer. • Ne placez pas de bouteilles en verre dans la Zone à température réglable si le mode Congélation ou Congélation douce est activé. Elles risqueraient de se casser et de provoquer des blessures.

Opérations

<p>Beverage Zone (Zone de boissons) *</p>	<ul style="list-style-type: none"> Vous pouvez régler le mode Zone de boissons depuis l'un des modes suivants. <ul style="list-style-type: none"> Beverage (Boissons) : la température réglée à la même température que le réfrigérateur. Wine/Dessert (Bouteilles de vin/Desserts) : la température est réglée à une température entre 4 et 5 °C plus élevée que le réfrigérateur, ce qui est idéal pour conserver des desserts, des bouteilles de vin, du beurre et de la confiture. <p>⚠ ATTENTION</p> <ul style="list-style-type: none"> Si vous conservez des aliments en mode Bouteilles de vin/Desserts, cela peut raccourcir la période de conservation car la température est plus élevée que dans le réfrigérateur. Par conséquent, si vous ne prévoyez pas de consommer les aliments dans les prochains jours ou s'ils sont sensibles aux variations de température, conservez-les dans le réfrigérateur. Pour les restes de desserts, de beurre, de confiture, etc. ou si ces aliments ont été ouverts, vous devez les conserver en mode Boissons ou dans le réfrigérateur. <p>📖 REMARQUE</p> <ul style="list-style-type: none"> La Zone de boissons est conçue pour conserver des boissons, bouteilles de vin et desserts que vous prévoyez de consommer immédiatement. La fréquence d'ouverture de la porte, la quantité d'aliments stockés et le réglage de température peuvent influencer sur la période de conservation.
<p>AutoFill Pitcher (Pichet à remplissage automatique) *</p>	<ul style="list-style-type: none"> Vous pouvez régler le mode Pichet à remplissage automatique depuis l'un des modes suivants. <ul style="list-style-type: none"> On (Activation) : réglez cette fonction pour remplir automatiquement votre pichet d'eau. Off (Désactivation) : réglez cette fonction pour désactiver le mode. <p>📖 REMARQUE</p> <p>Vous pouvez mettre du thé ou des fruits dans l'infuseur afin de confectionner de l'eau ou du thé infusé(e). Si vous souhaitez conserver l'eau infusée dans sa concentration initiale, désactivez la fonction Pichet à remplissage automatique. (Pour en savoir plus, reportez-vous à la section Pichet d'eau (Pichet à remplissage automatique) (modèles applicables uniquement) en page 73.)</p>
<p>Cubed Ice (Glaçons) *</p>	<p>Vous pouvez démarrer ou arrêter la fabrication de glaçons.</p>
<p>Ice Bites (Glace pilée) *</p>	<p>Vous pouvez démarrer ou arrêter la fabrication de glace pilée.</p>

<p>Whiskey Ball Ice (Glaçons ronds pour whisky) *</p>	<ul style="list-style-type: none"> • Vous pouvez démarrer ou arrêter la fabrication de glaçons ronds. La machine à glaçons peut fabriquer 3 à 9 glaçons ronds toutes les 24 heures et vous pouvez choisir parmi les options suivantes. <ul style="list-style-type: none"> - 3 spheres (3 sphères), 6 spheres (6 sphères), 9 spheres (9 sphères)*, Off (Désactivation) - Le réglage par défaut est 6 sphères. - Les glaçons sont plus transparents si vous choisissez la quantité la plus petite. • La machine à glaçons arrête la fabrication de glaçons lorsqu'elle détecte que le bac à glaçons est plein (généralement environ 12 à 15 glaçons ronds, en fonction de la façon dont les glaçons sont empilés dans le bac à glaçons). <ul style="list-style-type: none"> - Pour fabriquer de nouveaux glaçons, faites de la place dans le bac à glaçons en retirant les glaçons ronds. • La machine à glaçons arrête la fabrication de glaçons en fonction de la façon dont les glaçons sont empilés dans le bac à glaçons. Répartissez les glaçons ronds s'ils sont trop empilés sur un côté du bac. • La machine à glaçons ne peut pas fabriquer des glaçons à forme sphérique parfaite, ou bien il se peut que vous observiez des bulles d'air dans les glaçons juste après avoir installé le congélateur, remplacé le filtre ou si l'alimentation électrique était coupée pendant un certain temps à cause d'une coupure de courant. <ul style="list-style-type: none"> - Si vous souhaitez éliminer les bulles d'air dans les glaçons, jetez 6 fois tout le contenu de l'Pichet à remplissage automatique (environ 12 litres). <p>⚠ ATTENTION</p> <ul style="list-style-type: none"> • Assurez-vous de placer la plaquette de glaçons ronds pour whisky dans le bon sens. (Pour en savoir plus, reportez-vous à la section Machine à glaçons automatique (modèles applicables uniquement) en page 78.) <ul style="list-style-type: none"> - La machine à glaçons risque d'arrêter la fabrication de glaçons ronds pour whisky si vous retirez la plaquette de glaçons ronds pour whisky du bac à glaçons ou si elle est insérée dans le mauvais sens.
---	--

Opérations

Settings (Réglages)	<p>Vous pouvez modifier les réglages des fonctions suivantes. Appuyez sur < ou sur > pour sélectionner le menu, puis appuyez sur OK pour confirmer.</p> <p>UV Deodorizing Filter (Filtre désodorisant à UV) * : Vous pouvez activer ou désactiver le filtre désodorisant à UV.</p> <p>Auto Open Door (Ouverture automatique de la porte) * : Vous pouvez activer ou désactiver la fonction Ouverture automatique de la porte. (Pour en savoir plus, reportez-vous à la section Fonction Ouverture automatique de la porte (modèles applicables uniquement) en page 71.)</p> <p>Water Filter Reset (Réinitialisation du filtre à eau) * : Lorsque le message de remplacement du filtre s'affiche à l'écran, sélectionnez ce menu et remplacez le filtre en suivant les instructions à l'écran.</p> <p>Welcome Lighting (Éclairage de bienvenue) * : Vous pouvez activer ou désactiver la fonction Éclairage de bienvenue. (Pour en savoir plus, reportez-vous à la section « Fonction Éclairage de bienvenue (modèles applicables uniquement) » en page 70.)</p> <p>Sounds (Sons) : Vous pouvez activer ou désactiver le son des boutons (et de la fonction Ouverture automatique de la porte*).</p> <p>Door Alarm (Alarme de la porte) : Vous pouvez activer ou désactiver la fonction Alarme de la porte.</p> <p>Wi-Fi (Connexion Wi-Fi) : Vous pouvez activer ou désactiver la fonction Connexion Wi-Fi. Activez-la pour commander et surveiller votre réfrigérateur sur l'application SmartThings. (Pour en savoir plus sur l'application SmartThings, reportez-vous à la section SmartThings en page 66.)</p>
---------------------	--

* Modèles applicables uniquement

REMARQUE

L'utilisation de la fonction Refroidissement rapide ou Congélation rapide augmente la consommation d'énergie.

Modèles Family Hub

Écran d'accueil

REMARQUE

- Pour en savoir plus sur les autres menus et applications disponibles sur l'application Réfrigérateur, reportez-vous au manuel en ligne de votre réfrigérateur.
- Le contenu des applications et widgets, ou leur conception, sont soumis à modifications et la prise en charge peut être interrompue sans préavis, en fonction de la politique du fournisseur du contenu.
- Lorsque des enfants utilisent les fonctions, applications et services du réfrigérateur, ils doivent être sous la surveillance d'adultes.
- Les transactions des personnes mineures avec les services doivent être supervisées par des adultes.

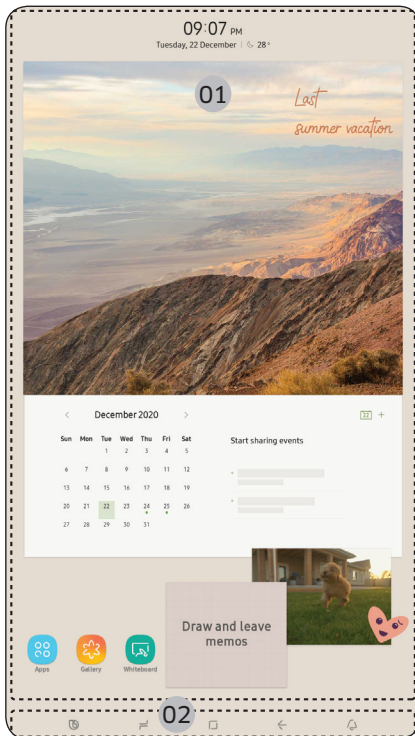

01 Écran d'accueil

02 Boutons programmables

Opérations

01 Écran d'accueil

- Appuyez doucement sur l'application ou le widget de votre choix pour le/la lancer.
- Sur l'écran d'accueil, vous pouvez ajouter ou supprimer des éléments tels que des applications, des widgets, des images, des vidéos, des dessins et des textes.
- Gardez votre doigt appuyé sur un élément pour passer en mode Éditer. En mode Éditer, vous pouvez faire glisser et déposer un élément vers un nouvel emplacement sur l'écran d'accueil. Lorsque vous déplacez l'élément vers un nouvel emplacement, l'élément devient rouge si l'emplacement n'est pas disponible.

02 Boutons programmables



01 Bixby

- Appuyez dessus pour utiliser Bixby.

02 Gestionnaire des tâches

- Appuyez dessus pour ouvrir le Gestionnaire des tâches.

03 Accueil

- Appuyez dessus pour ouvrir l'écran Accueil.

04 Retour

- Appuyez dessus pour revenir à l'écran précédent.

05 Notification

- Appuyez dessus pour afficher le Panneau d'affichage rapide.

06 Masquer/Afficher

- Appuyez dessus pour masquer ou afficher les boutons programmables.
- Le bouton Masquer/Afficher n'apparaît que lorsqu'une application est active.

Gestionnaire de réfrigérateur

Sur l'écran d'accueil, appuyez sur l'application **Fridge Manager (Gestionnaire de réfrigérateur)**.

- Vous pouvez régler la température ou les modes de votre choix pour chaque compartiment.
- Pour obtenir des informations plus détaillées sur l'application Gestionnaire de réfrigérateur, consultez le manuel en ligne.
- Pour accéder au manuel en ligne depuis votre réfrigérateur Family Hub, appuyez sur **Setting (Réglage)** > **Help & Contact Us (Aide et Nous contacter)** > **Online Manual (Manuel en ligne)**.

Réinitialisation de l'affichage (modèles applicables uniquement)

Si vous observez un symptôme anormal sur l'écran, essayez de réinitialiser l'affichage. Cette opération peut permettre de résoudre le symptôme.

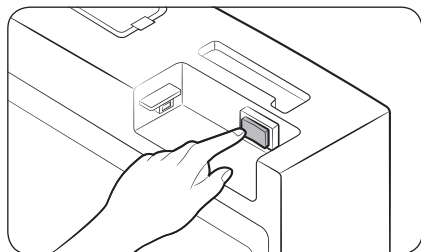
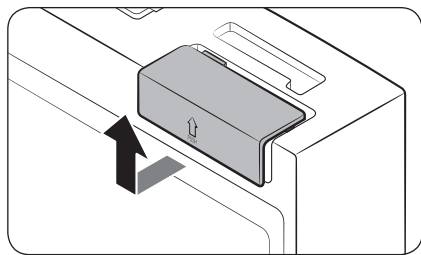

1. Ouvrez la porte de droite du réfrigérateur et localisez le cache du commutateur, en haut à droite de la porte.
2. Poussez le cache vers le haut pour dévoiler le commutateur de mise sous/hors tension.
3. Appuyez une première fois, puis une deuxième fois sur le commutateur.
4. Réinstallez le cache du commutateur jusqu'au bout, jusqu'à entendre un « clic ».

Opérations

SmartThings

Installation

Rendez-vous sur Google Play Store, Galaxy Apps ou Apple App Store et recherchez « SmartThings ». Téléchargez et installez l'application SmartThings fournie par Samsung Electronics sur votre appareil intelligent.

REMARQUE

- La version du logiciel de soutien de l'application SmartThings est soumise à modifications en fonction de la politique de prise en charge du système d'exploitation fournie par le fabricant. En outre, comme pour l'application SmartThings ou les fonctions prises en charge par l'application, la nouvelle politique de mise à jour de l'application sur la version existante du système d'exploitation est susceptible d'être suspendue pour des raisons d'utilité ou de sécurité.
- L'application SmartThings est soumise à modification sans préavis pour en améliorer l'utilisation ou les performances. Étant donné que la version du système d'exploitation du téléphone portable est mise à jour chaque année, l'application SmartThings est également mise à jour en permanence en fonction du dernier système d'exploitation. Pour toute question concernant les éléments mentionnés ci-dessus, veuillez nous contacter à l'adresse st.service@samsung.com.
- Les systèmes de codage recommandés incluent WPA/TKIP et WPA2/AES. Tous les protocoles d'authentification par connexion Wi-Fi plus récents ou non standard ne sont pas pris en charge.
- Les réseaux sans fil peuvent être affectés par l'environnement de communication sans fil autour.
- Si votre fournisseur de services Internet a enregistré l'adresse MAC de votre ordinateur ou de votre modem à des fins d'identification, il est possible que votre réfrigérateur intelligent Samsung ne parvienne pas à se connecter à Internet. Si c'est le cas, prenez contact avec votre fournisseur de services Internet pour bénéficier d'une assistance technique.
- Les paramètres de pare-feu de votre système réseau peuvent empêcher votre réfrigérateur intelligent Samsung d'accéder à Internet. Prenez contact avec votre fournisseur de services Internet pour bénéficier d'une assistance technique. Si ce symptôme persiste, prenez contact avec un centre de service Samsung local ou un revendeur.
- Pour configurer les paramètres du point d'accès sans fil, reportez-vous au manuel d'utilisation du point d'accès (routeur).
- Les réfrigérateurs intelligents Samsung prennent en charge la connexion Wi-Fi 2,4 GHz avec les protocoles IEEE 802.11 b/g/n et Soft-AP. (Le protocole IEEE 802.11 n est recommandé.)
- Les routeurs Wi-Fi sans fil non autorisés peuvent ne pas parvenir à se connecter aux réfrigérateurs intelligents Samsung applicables.

Compte Samsung

Vous devez créer votre compte Samsung pour pouvoir utiliser l'application. Si vous n'avez pas de compte Samsung, suivez les instructions affichées sur l'écran de l'application pour créer un compte Samsung gratuit.

Pour commencer

Allumez l'appareil que vous souhaitez connecter, ouvrez l'application SmartThings sur votre téléphone, puis suivez les instructions ci-dessous.

Si une fenêtre contextuelle apparaît en indiquant qu'un nouvel appareil a été détecté, appuyez sur **ADD NOW (AJOUTER MAINTENANT)**.

En l'absence de fenêtre contextuelle, appuyez sur le bouton **+**, puis sélectionnez l'appareil que vous souhaitez connecter dans la liste des appareils disponibles.

Si votre appareil ne figure pas dans la liste des appareils disponibles, appuyez sur **Supported Devices (Appareils pris en charge)**, sélectionnez le type d'appareil, à savoir Réfrigérateur et sélectionnez le modèle d'appareil spécifique.

Pour configurer votre appareil, suivez les instructions affichées dans l'application. Une fois la configuration terminée, votre réfrigérateur apparaît sous forme de « carte » sur l'écran de vos **Devices (Appareils)**.

Commande intégrée

Vous pouvez surveiller et contrôler votre réfrigérateur chez vous et lorsque vous êtes en déplacement.

- Appuyez sur l'icône du réfrigérateur sur le Tableau de bord SmartThings, ou appuyez sur l'icône Appareils en bas du Tableau de bord, puis appuyez sur la « carte » du réfrigérateur pour ouvrir la page Réfrigérateur.
- Vérifiez l'état de fonctionnement ou l'absence de notifications relatives à votre réfrigérateur, puis modifiez des options ou réglages si nécessaire.

REMARQUE

Certaines options ou certains réglages du réfrigérateur peuvent ne pas être disponibles pour la commande à distance.

Opérations

Catégorie	Élément	Description
Surveillance et contrôle	Température du compartiment Réfrigérateur	Vous pouvez régler et surveiller la température souhaitée du réfrigérateur.
	Température du compartiment Congélateur	Vous pouvez régler et surveiller la température souhaitée du congélateur.
	Refroidissement rapide	Vous pouvez activer ou désactiver la fonction Refroidissement rapide et vérifier les réglages actuels.
	Congélation rapide	Vous pouvez activer ou désactiver la fonction Congélation rapide et vérifier les réglages actuels.
	Zone à température réglable	Vous pouvez régler et surveiller le mode souhaité de la Zone à température réglable.
	Glaçons * Glace pilée * Glaçons ronds pour whisky *	Vous pouvez activer ou désactiver la fonction de fabrication de glaçons et vérifier les réglages actuels de la fonction.
	Pichet à remplissage automatique *	Vous pouvez activer ou désactiver la fonction Pichet à remplissage automatique et vérifier les réglages actuels de la fonction.
Alarmes	Température anormalement élevée	Cette alarme se déclenche lorsque le réfrigérateur, le congélateur ou la Zone à température réglable présente des températures anormalement élevées.
	Ouverture de la porte	Cette alarme se déclenche lorsque la porte du réfrigérateur, le tiroir du congélateur ou le tiroir de la Zone à température réglable reste ouvert(e) pendant une durée spécifique.
	Débordement de l'Pichet à remplissage automatique *	Si la fonction Pichet à remplissage automatique détecte un débordement, elle déclenche cette alarme pour vous informer du débordement.
	Remplacement du filtre à eau *	Cette alarme vous rappelle qu'il est temps de remplacer le filtre à eau.
Image de l'intérieur *		Vous pouvez visualiser l'intérieur du réfrigérateur et savoir si vous devez renouveler certains aliments.

* Modèles applicables uniquement

Recommandations pour la reconnaissance vocale

(Applicable uniquement aux modèles Family Hub)

Pour la fonction de reconnaissance vocale, un microphone intégré se situe en haut de l'affichage du réfrigérateur. Pour utiliser la fonction de reconnaissance vocale :

- Tenez-vous à une distance maximale d'un mètre du réfrigérateur et parlez assez fort et avec clarté en direction du microphone intégré.
- Parlez à un rythme régulier. Limitez les bruits ambiants, tels que ceux provenant d'une télévision dans le salon.

REMARQUE

La fonction de reconnaissance vocale peut ne pas fonctionner si vous vous tenez à plus d'un mètre ou si vous parlez trop doucement.

Fonctions spéciales

Centre de boissons (modèles applicables uniquement)

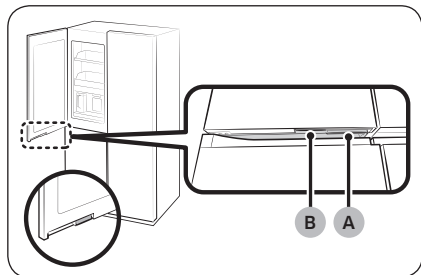

- A. Poignée de porte du réfrigérateur
- B. Poignée du centre de boissons

La porte gauche du réfrigérateur comporte deux poignées situées dans la partie inférieure. Pour utiliser le pichet à remplissage automatique, boire de l'eau froide ou de l'eau purifiée, appuyez sur la poignée (B) pour ouvrir le centre de boissons.

Opérations

Fonction Éclairage de bienvenue (modèles applicables uniquement)

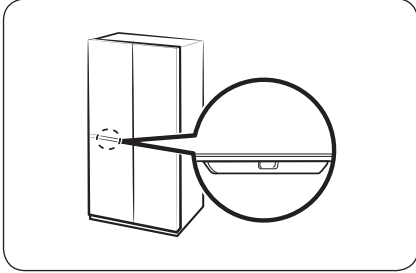

- Lorsque vous vous rapprochez de l'appareil, l'éclairage du réfrigérateur s'allume automatiquement, ce qui vous permet de voir l'intérieur du réfrigérateur sans avoir à ouvrir les portes.
 - Sur le dessous de la porte du réfrigérateur se trouve un capteur de détection de mouvement.
 - La durée maximale pendant laquelle l'éclairage du réfrigérateur reste allumé est de 30 secondes.
- Si vous avez installé le réfrigérateur pour la première fois ou si vous l'avez réinstallé, vous devez régler la fonction Éclairage de bienvenue sur **On (Activation)** depuis le panneau principal ou sur l'application SmartThings pour pouvoir utiliser la fonction.
 - Le réglage par défaut est **Off (Désactivation)**.
- Vous pouvez modifier les réglages pour **Distance (Distance)** et **Reaction time (Temps de réaction)** du capteur d'éclairage de bienvenue sur l'application SmartThings.
 - Le réglage par défaut pour **Distance (Distance)** est **Middle (Centre)** (environ 50 cm).
 - Le réglage par défaut pour **Reaction time (Temps de réaction)** est **Fast (Rapide)**.
 - Vous devez vous trouver à la distance de détection par rapport au capteur pour que la fonction Éclairage de bienvenue fonctionne.
 - La distance à laquelle le capteur d'éclairage de bienvenue vous détecte peut varier en fonction de l'environnement d'installation et d'utilisation chez vous. (La direction d'approche vers l'appareil, le matériau et la couleur des éléments reconnaissables comme les vêtements, objets, etc., les mouvements dans la cuisine, etc.)

REMARQUE

- La fonction Éclairage de bienvenue peut s'activer même lorsqu'une personne ou un gros animal domestique passe devant l'appareil.
- Si le capteur d'éclairage de bienvenue détecte un objet, la fonction Éclairage de bienvenue risque de s'activer et de se désactiver. Éloignez tous les objets (par exemple une chaise) du capteur d'éclairage de bienvenue.
- Le capteur d'éclairage de bienvenue peut perdre en sensibilité lorsqu'il est sali par des corps étrangers ou de la poussière. Nettoyez régulièrement le capteur à l'aide d'un chiffon propre.
- Les objets très réfléchissants, comme des miroirs, se trouvant dans le champ de détection du capteur d'éclairage de bienvenue peuvent activer la fonction Éclairage de bienvenue à distance.

Fonction Ouverture automatique de la porte (modèles applicables uniquement)

La fonction Ouverture automatique de la porte ne s'applique pas aux portes du congélateur.

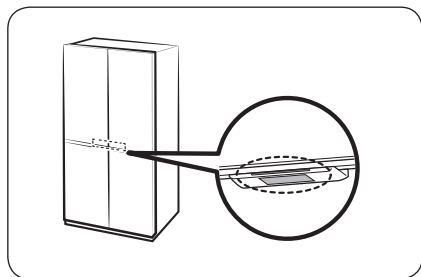

Touchez le capteur situé près de la poignée de la porte du réfrigérateur. La porte s'ouvrira.

- Le réglage par défaut est **Off (Désactivation)**.
- Pour activer la fonction, reportez-vous aux points suivants.
 - Modèles généraux : sur le panneau principal, sélectionnez **Settings (Réglages) > Auto Open Door (Ouverture automatique de la porte)** puis **On (Activation)**.
 - Modèles Family Hub : sur l'application Fridge Manager (Gestionnaire du réfrigérateur), appuyez sur **Settings (Réglages)**, puis tournez la molette sur **Auto Open Door (Ouverture automatique de la porte)**.

REMARQUE

- Si vous touchez les deux capteurs simultanément, la porte correspondant au premier capteur touché s'ouvre, puis l'autre porte s'ouvre après un délai d'environ 2 secondes.
- La porte ne se ferme pas automatiquement. Fermez la porte manuellement après utilisation.
- L'angle (le degré) d'ouverture des portes du réfrigérateur peut varier en fonction de l'environnement d'installation, par exemple le sol sur lequel le réfrigérateur est installé, le niveau du réfrigérateur et la charge d'aliments présente dans le bac de la porte.
 - Si le degré d'ouverture des portes est trop grand ou insuffisant, vérifiez que le réfrigérateur est de niveau. (Pour en savoir plus, reportez-vous à la section « ÉTAPE 4 Mise à niveau du réfrigérateur » en page 49.)

ATTENTION

- La fonction Ouverture automatique de la porte peut ne pas fonctionner correctement si vous ouvrez et fermez la porte de manière répétée.
- Ne poussez pas la porte ou forcez l'arrêt lorsqu'elle s'ouvre automatiquement. Cela risque d'entraîner un dysfonctionnement de l'appareil.
 - Faites attention à ne pas vous heurter aux portes lorsqu'elles s'ouvrent automatiquement.

Opérations

- Si la porte ne s'ouvre pas après l'avoir ouvert à plusieurs reprises, attendez environ une minute, puis réessayez. (Il pourrait s'avérer difficile d'ouvrir la porte juste après l'avoir fermée en raison du changement de pression d'air qui se produit à l'intérieur du réfrigérateur lorsque vous ouvrez et fermez la porte.)
- Si vous touchez accidentellement le capteur, la porte peut s'ouvrir. Vérifiez qu'elle est fermée.

Fonction Vue IA de l'intérieur (modèles applicables uniquement)

- La fonction Vue IA de l'intérieur ne prend pas en charge la gestion des aliments pour le congélateur.
- Pour les modèles Family Hub, appuyez sur **AI Vision Inside (Vue IA de l'intérieur)** > **Settings (Réglages)** > **AI food recognition guide (Guide de reconnaissance des aliments par l'IA)** pour consulter le guide d'utilisation.

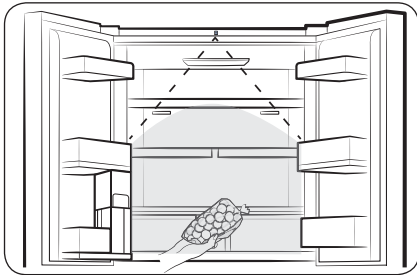

- Vous pouvez gérer les aliments qui entrent et sortent du réfrigérateur à l'aide de la caméra située sur la partie supérieure du réfrigérateur.
 - Pour pouvoir utiliser cette fonction, votre appareil doit être connecté à un réseau via l'application SmartThings.
 - Vous devez effectuer la configuration initiale de la caméra pour pouvoir l'utiliser.
- Elle vérifie les aliments conservés sur les clayettes du réfrigérateur et dans les bacs de la porte, ou vous avertit lorsque des aliments approchent de leur date d'expiration.
- Lorsque vous ouvrez la porte du réfrigérateur, nous vous recommandons de n'ajouter ou de ne retirer des aliments dans le réfrigérateur qu'après avoir entendu le signal sonore de reconnaissance. Faites une petite pause ou bougez lentement dans le champ de vision de la caméra.
 - Si vous placez plusieurs aliments dans le réfrigérateur en même temps, ils seront enregistrés comme un seul aliment. Veillez donc à les placer un par un.
 - Lorsque vous sortez un aliment, laissez le même côté exposé face à la caméra que le côté exposé lorsque vous l'avez ajouté. De plus, il ne doit pas être couvert à plus de 65 %.

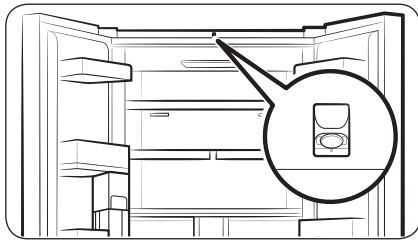

⚠ ATTENTION

Ne vous rapprochez pas de la caméra. Dans le cas contraire, votre corps sera photographié.

- Si vous ne souhaitez pas utiliser la fonction Vue IA de l'intérieur, désactivez la caméra de vision IA dans les réglages de l'application Vue IA de l'intérieur ou couvrez la caméra de vision IA avec un autocollant.

📖 REMARQUE

- Si les éclairages du réfrigérateur sont désactivés ou que l'environnement autour est sombre, sa vitesse de reconnaissance peut être ralentie.
- Assurez-vous que les caractéristiques d'un élément que vous ajoutez, comme un aliment, sont clairement visibles (donc clairement distinctibles par rapport aux autres articles), ce qui peut améliorer la précision de correspondance des éléments entrants/sortants.
- Vous pouvez écrire en grosses lettres noires le nom des aliments placés dans des récipients, afin de favoriser la reconnaissance des éléments entrants/sortants.

Pichet d'eau (Pichet à remplissage automatique) (modèles applicables uniquement)

Vous avez toujours de l'eau froide purifiée dans l'infuseur à remplissage automatique. Vous pouvez mettre du thé ou des fruits dans l'infuseur pour déguster diverses eaux infusées que vous aimez.

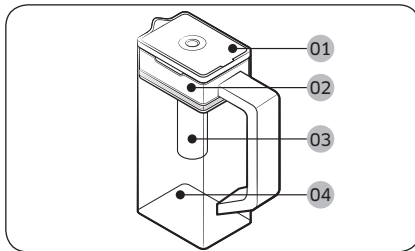

- 01** Couvercle
- 02** Support de l'infuseur
- 03** Infuseur
- 04** Corps

Opérations

Remplissage du pichet d'eau

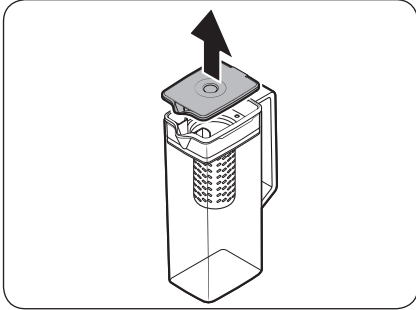

1. Attrapez une rainure de la poignée du couvercle, puis tirez vers le haut pour ouvrir le couvercle.
2. Insérez un fruit ou des feuilles de thé selon votre goût dans l'infuseur.

REMARQUE

Si vous souhaitez conserver l'eau infusée dans sa concentration initiale, désactivez la fonction Pichet à remplissage automatique.

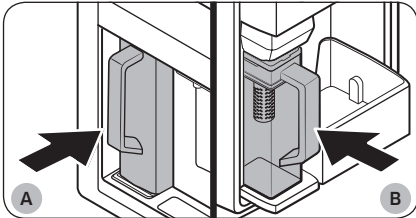

- A. Modèles de type A
B. Modèles de type B

3. Activer la fonction Pichet à remplissage automatique sur le panneau principal. Ouvrez la porte du centre de boissons (type A) ou la porte gauche du réfrigérateur (type B), puis insérez le pichet d'eau sur le support. Pressez-le bien droit pour l'insérer, comme indiqué sur l'illustration.

ATTENTION

Assurez-vous que le pichet d'eau s'insère dans son support.

4. Fermez la porte. Le pichet d'eau commence à se remplir d'eau réfrigérée après quelques instants.
5. Pour boire du thé, ouvrez la porte du centre de boissons (type A) ou la porte gauche du réfrigérateur (type B), puis retirez le pichet d'eau. Tirez-le bien droit pour le retirer.

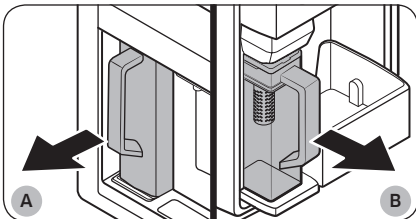

- A. Modèles de type A
B. Modèles de type B

ATTENTION

- Nous recommandons de consommer l'eau de fruits infusés dans les 24 heures. Passé ce délai, l'eau infusée peut devenir impropre à la consommation.
- Vous devez nettoyer le pichet d'eau après avoir consommé l'eau infusée. Nettoyez également le pichet d'eau si vous ne l'avez pas utilisé pendant une période prolongée.

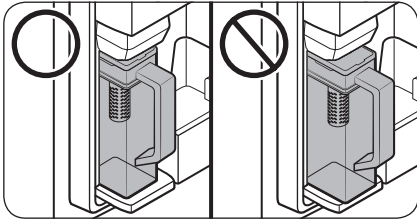

- Pour éviter que le pichet d'eau ne se renverse ou ne fuit, assurez-vous qu'il s'insère dans son support.

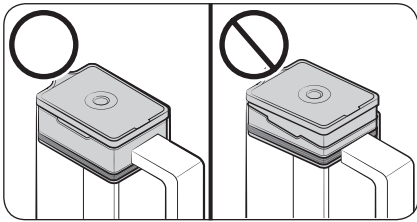

- Pour éviter que le pichet d'eau ne déborde ou ne fuit, assurez-vous que le support de l'infuseur est correctement inséré.

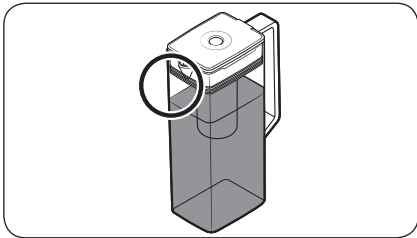

REMARQUE

- Si l'avant (zone spécifiquement marquée) du pichet d'eau présente trop d'humidité, le pichet d'eau risque de ne pas se remplir entièrement. Retirez l'humidité, puis réessayez.
- La fonction Pichet à remplissage automatique arrête d'ajouter de l'eau dans le pichet d'eau si ce dernier ne se remplit pas après une certaine durée. Si tel est le cas, vérifiez si le tuyau d'eau est correctement raccordé. Retirez et réinsérez le pichet d'eau, puis réessayez.

Opérations

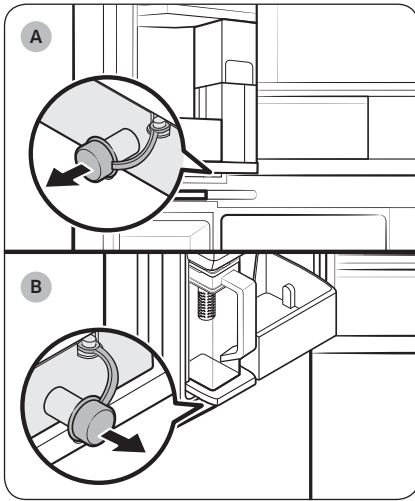

A. Modèles de type A

B. Modèles de type B

REMARQUE

- Vous devez nettoyer le pichet d'eau après avoir consommé l'eau infusée. Vous devez également nettoyer le pichet d'eau si vous ne l'avez pas utilisé pendant une durée prolongée ou si vous avez laissé de l'eau à l'intérieur pendant plus de trois jours.
- Si l'infuseur n'est pas correctement nettoyé, l'odeur du thé ou des fruits utilisés précédemment dans l'infuseur est susceptible de persister. Si vous ne devez pas utiliser l'infuseur, détachez-le du pichet et stockez-le dans un lieu sûr.
- Si vous n'avez pas utilisé le filtre à eau pendant une durée prolongée, jetez les deux premiers pichets d'eau. Puis, nettoyez soigneusement le pichet avant de l'utiliser.

REMARQUE

- Essuyez la zone autour du support du pichet d'eau si ce dernier déborde ou fuit.
- De l'eau goutte si l'obturateur en caoutchouc est ouvert.
- Un message d'alerte apparaît sur le panneau principal en cas de fuite. En cas de fuite, ouvrez l'obturateur en caoutchouc de sorte que l'eau qui a fui puisse se vidanger. Si le message d'alerte ne disparaît pas après la vidange, il se peut qu'il y ait une défaillance du système. Contactez votre centre de service Samsung local.

Distributeur d'eau (modèles applicables uniquement)

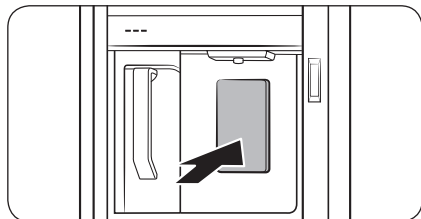

Pour distribuer de l'eau réfrigérée, ouvrez le centre de boissons et pressez le levier du distributeur.

REMARQUE

- Le distributeur arrête de verser si vous maintenez le levier distributeur enfoncé pendant environ 1 minute. Pour verser plus d'eau, relâchez le levier puis pressez-le de nouveau.
- Veillez à ce que le verre soit aligné avec le distributeur afin d'éviter que l'eau ne vous éclabousse.
- Si vous n'utilisez pas le distributeur d'eau pendant 2 à 3 jours, l'eau distribuée peut avoir une odeur ou un goût étrange. Il ne s'agit pas d'un dysfonctionnement du système. Jetez le premier ou les 2 premiers verres d'eau.

Eau trouble

L'eau fournie au réfrigérateur passe à travers un filtre principal pour eau alcaline. Lors du processus de filtration, la pression de l'eau augmente et l'eau devient saturée en oxygène et en azote. À cause de ce phénomène, l'eau semble temporairement floue ou trouble lorsqu'elle est distribuée. Ceci est tout à fait normal et l'eau reprend une couleur transparente au bout de quelques secondes.

Opérations

Machine à glaçons automatique (modèles applicables uniquement)

Le réfrigérateur est équipé d'une machine à glaçons intégrée qui distribue automatiquement des glaçons.

- La conception générale et/ou les accessoires peuvent varier selon le modèle.

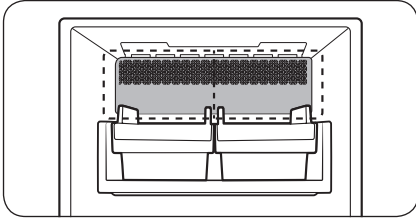

Lors de la première utilisation

- Patientez 1 à 2 jours avant de vous servir de la machine à glaçons.
- Jetez le premier ou les 2 premiers bacs à glaçons pour retirer les impuretés contenues dans le système d'arrivée d'eau.

Machine à glaçons carrés / glace pilée et à glaçons ronds pour whisky (modèles applicables uniquement)

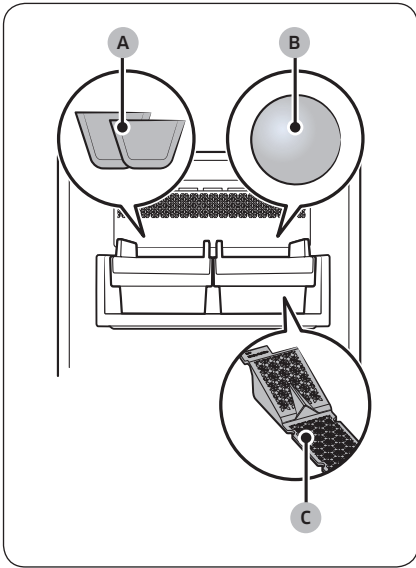

- A. Glaçons * ou Glace pilée *
- B. Glaçons ronds pour whisky *
- C. Plaquette pour la machine à glaçons ronds pour whisky *

⚠ ATTENTION

- Ne mettez pas vos doigts dans la machine à glaçons.
- Ne versez pas d'eau directement dans le bac à glaçons pour la faire geler. Cela risquerait d'endommager le bac à glaçons.
- Si vous laissez la porte ouverte trop longtemps, les glaçons contenus dans le bac peuvent fondre et former un bloc.
- Si les glaçons dans le bac à glaçons ont fondu (en raison d'une panne de courant, etc.), videz le bac à glaçons. Si vous ne respectez pas cette consigne, le bac à glaçons peut se casser lorsque l'eau recongèle.
- Lorsque la fonction Glaçons est activée, la machine à glaçons continue à fabriquer des glaçons même si aucun bac à glaçons n'est installé. Pensez à désactiver la fonction si vous ne souhaitez pas fabriquer des glaçons.

📖 REMARQUE

- Videz le bac à glaçons régulièrement.
 - Les glaçons nouvellement fabriqués peuvent former un bloc avec les anciens glaçons et ces derniers peuvent adhérer au bac à glaçons.
- La taille, la forme et la transparence des glaçons peuvent varier en fonction de la pression d'eau et des conditions d'utilisation (par ex. la température ambiante, la température du congélateur et la fréquence d'ouverture de la porte).
- Il se peut que vous entendiez un bruit lorsque des glaçons tombent dans le bac à glaçons.
- Pour éviter de faire tomber le bac à glaçons, assurez-vous de le prendre à deux mains lorsque vous le retirez du congélateur.

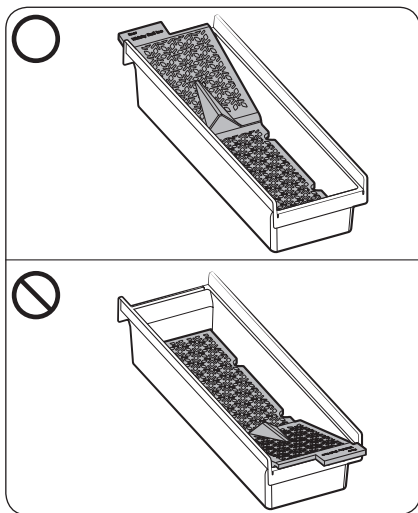

- Assurez de placer la plaquette pour la machine à glaçons ronds pour whisky dans le bon sens et ne la confondez pas avec la plaquette pour la machine à glaçons carrés.
 - La machine à glaçons risque d'arrêter la fabrication de glaçons ronds pour whisky si vous retirez la plaquette de glaçons ronds pour whisky du bac à glaçons ou si elle est insérée dans le mauvais sens.
 - Le côté du tapis et du bac à glaçons qui porte la mention « Rear » (Arrière) doit être dans le même sens.

Opérations

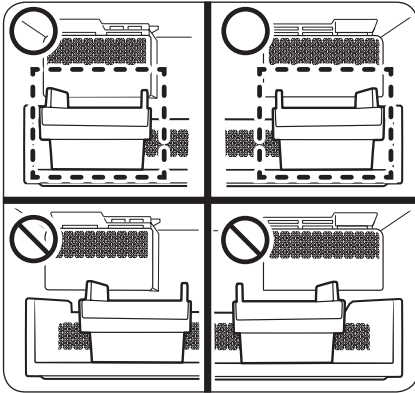

- Vérifiez la position du bac à glaçons avant d'utiliser chaque machine à glaçons.
 - Placez le bac à glaçons contre le mur juste en dessous de la machine à glaçons. Si le bac à glaçons n'est pas placé juste en dessous de la machine à glaçons, cette dernière risque de ne pas fabriquer de glaçons.

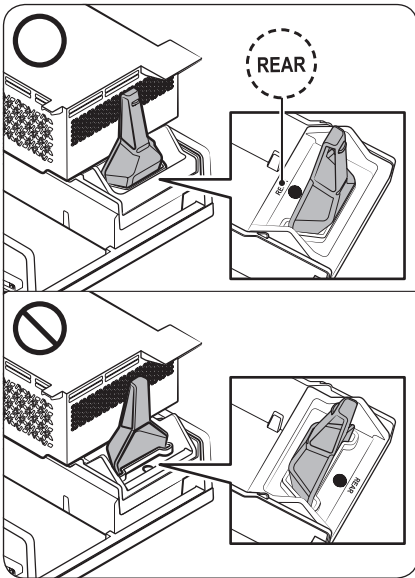

- Placez correctement le support de la pelle à glaçons dans le bac à glaçons pour la machine à glaçons ronds pour whisky. Le côté portant la mention « REAR » (ARRIÈRE) doit être face à la machine à glaçons.
- Si le support de la pelle à glaçons n'est pas inséré ou est inséré dans le mauvais sens, la machine à glaçons risque de ne pas fabriquer de glaçons.

Diagnostic

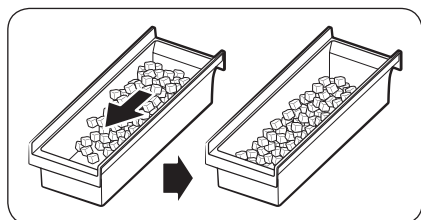
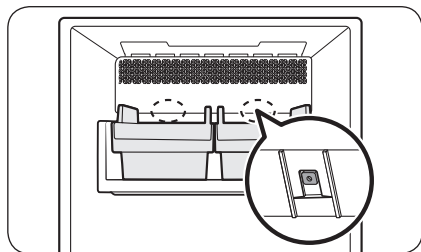

- La conception générale et/ou les accessoires peuvent varier selon le modèle.
- Si les glaçons ne s'écoulent pas, vérifiez d'abord l'état de la machine à glaçons en utilisant le bouton **Test** situé en bas de la machine à glaçons.
- Appuyez sur le bouton **Test** situé à l'arrière de la machine à glaçons. Vous entendrez une mélodie (sonnerie) lorsque vous appuierez sur le bouton. Vous entendrez une deuxième mélodie si la machine à glaçons fonctionne correctement.
- Il est tout à fait normal que les glaçons s'accablent sur un côté du distributeur. Répartissez les glaçons de manière homogène dans le distributeur pour pouvoir fabriquer plus de glaçons.

⚠ ATTENTION

- Si le tuyau d'eau est laissé non raccordé, le robinet d'eau peut produire un bourdonnement avec le temps. Si tel est le cas, assurez-vous de désactiver la fonction de fabrication de glaçons.
- Si la mélodie pour la fabrication de glaçons retentit plusieurs fois, prenez contact avec l'installateur du tuyau d'eau ou avec le centre de service Samsung local.
- Ne placez pas d'aliments dans le bac à glaçons. Les aliments surgelés peuvent endommager la machine à glaçons, en particulier lors de l'ouverture ou la fermeture de la porte.
- Lorsque l'alimentation est rétablie sur le réfrigérateur après une panne de courant, le bac à glaçons peut contenir un mélange de glaçons fondus et coincés, ce qui peut entraîner un mauvais fonctionnement de la machine à glaçons. Pour éviter cela, assurez-vous de vider le bac à glaçons avant d'utiliser le réfrigérateur.
- Ne mettez pas les doigts ni d'autres objets dans la machine à glaçons. Cela peut provoquer des blessures corporelles ou des dommages matériels.
- Les glaçons stockés dans le congélateur pendant une période prolongée deviennent plus petits puis forment de gros blocs de glace en raison du phénomène de sublimation. Par conséquent, si vous ne comptez pas utiliser la machine à glaçons pendant une longue période, désactivez-la et videz le bac à glaçons.
- Utilisez uniquement les nouveaux kits de flexibles fournis avec l'appareil. Ne réutilisez pas un ancien kit de flexibles.

Opérations

Distributeur de la machine à glaçons (modèles applicables uniquement)

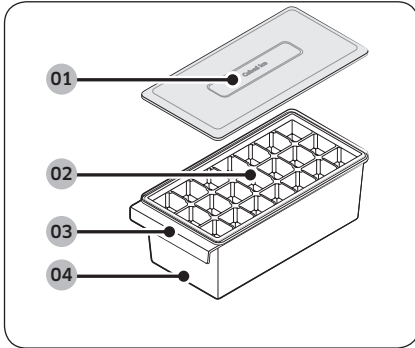

- 01 Couvercle du bac de glaçons
- 02 Distributeur de glaçons (intérieur)
- 03 Poignée du bac à glaçons
- 04 Bac à glaçons

REMARQUE

- Si vous n'avez pas besoin de fabriquer de glaçons, vous pouvez retirer le distributeur de la machine à glaçons pour faire plus de place dans le congélateur.
- Nettoyez le distributeur de la machine à glaçons avant de l'utiliser pour la première fois.
 - N'utilisez pas le distributeur de la machine à glaçons dans des fours à micro-ondes et ne le stérilisez pas avec de la chaleur. Cela entraînerait une déformation du produit.
- 1. Remplissez le distributeur de glaçons avec de l'eau. Si vous le remplissez trop, les glaçons risquent de former un bloc et de ne pas tomber en cubes.
- 2. Pour retirer des glaçons du distributeur de glaçons, tenez le distributeur de glaçons sur les deux extrémités et pivotez-le légèrement.
 - En fonction du niveau de congélation des glaçons, il se peut qu'ils ne tombent pas tous en même temps.
 - Les boissons autres que de l'eau (par exemple du thé vert ou du lait) risquent de ne pas adhérer au distributeur et de ne pas bien tomber.

AVERTISSEMENT

Utilisez uniquement de l'eau potable pour fabriquer des glaçons.

ATTENTION

- Ne versez pas d'eau directement dans le bac à glaçons pour la faire geler. Cela risquerait d'endommager le bac à glaçons.
- Après avoir nettoyé le distributeur de la machine à glaçon, séchez complètement toutes les pièces avant utilisation.
 - Nettoyez le distributeur de la machine à glaçons une fois toutes les une à deux semaines.

Maintenance

Manipulation et entretien

Bac à glaçons (modèles applicables uniquement)

Si vous ne distribuez pas de glaçons pendant une période prolongée, les glaçons peuvent former un bloc dans le bac. Si cela se produit, retirez le bac à glaçons et videz-le.

⚠ ATTENTION

- Pour éviter tout risque de blessure, assurez-vous de nettoyer la glace ou l'eau qui est tombée au sol.
- Pour éviter les accidents et les blessures, ne laissez pas les enfants jouer avec le distributeur d'eau ou la machine à glaçons.
- Utilisez uniquement le bac à glaçons fourni. L'utilisation de bacs à glaçons de tiers peut entraîner une défaillance du système.

📖 REMARQUE

Il est normal que la machine à glaçons fasse du bruit pendant le processus de fabrication de glaçons.

Pichet à remplissage automatique (modèles applicables uniquement)

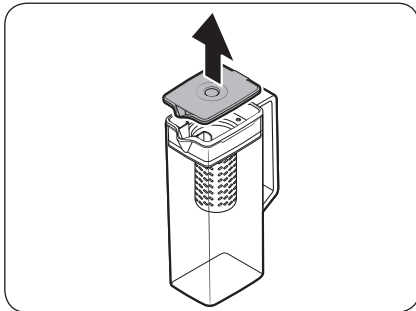

1. Attrapez une rainure de la poignée du couvercle, puis tirez vers le haut pour le retirer.

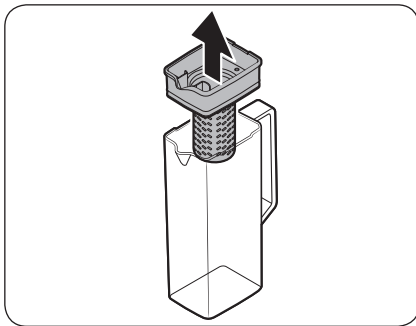

2. Attrapez les deux côtés du support de l'infuseur, puis soulevez pour retirer.

Maintenance

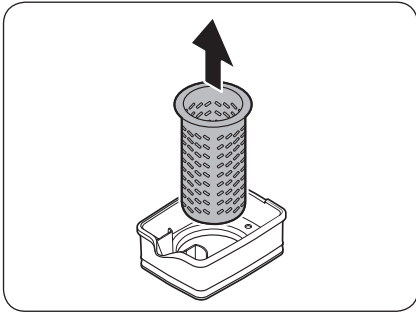

3. Tout en faisant légèrement pivoter l'infuseur, tirez dessus pour l'extraire de la bouche hermétique.
4. Nettoyez l'infuseur avec des agents neutres et de l'eau courante. Rincez et séchez bien.
5. Pour réinstaller le pichet à remplissage automatique, suivez la procédure de retrait en procédant dans le sens inverse.

⚠ ATTENTION

Le pichet d'eau et le couvercle ne peuvent pas être mis au micro-ondes. Ils risqueraient de fondre ou de se déformer s'ils sont exposés à une source de chaleur (notamment de l'eau chaude). Dès que nécessaire, veuillez les laver à la main avec de l'eau froide ou tiède. (La température de l'eau doit être inférieure à 70 °C.)

Clayettes du réfrigérateur

L'aspect des clayettes diffère selon le modèle.

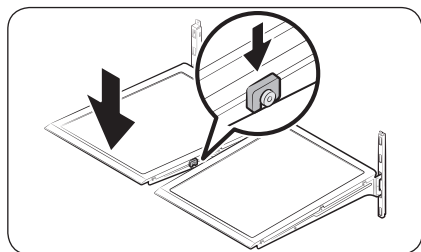
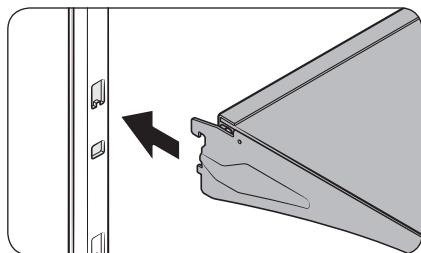
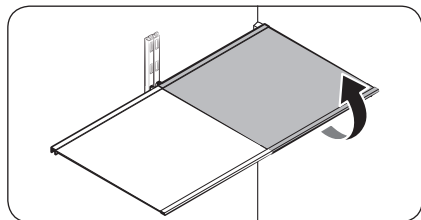

- Pour retirer une clayette, ouvrez entièrement la porte correspondante. Tenez l'avant de la clayette, puis soulevez-la doucement et tirez-la pour la sortir.

REMARQUE

Ne soulevez pas la clayette entièrement lorsque vous retirez ou réinsérez la clayette. Vous risquez de faire des bosses sur la paroi arrière du compartiment du réfrigérateur.

- Pour réinsérer, tenez la clayette à un angle plaçant la partie avant en position surélevée par rapport à l'arrière, puis insérez le crochet supérieur dans l'encoche supérieure de la clayette. Ensuite, abaissez la clayette et insérez le crochet inférieur de la clayette dans l'encoche inférieure de la clayette.

ATTENTION

- Les clayettes en verre trempé sont lourdes. Soyez prudent lors de leur retrait.
- La clayette doit être correctement insérée. Ne l'insérez pas à l'envers.
- Les récipients en verre peuvent rayer la surface des clayettes en verre.

Maintenance

Bacs de la porte

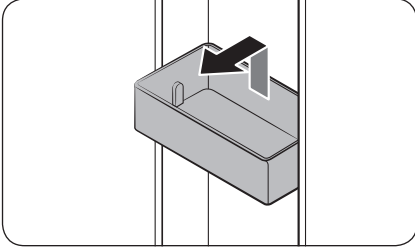

- Pour retirer le **bac de la porte**, tenez le bac par l'avant puis soulevez-le doucement pour le retirer.
- Pour le réinsérer, insérez le **bac de la porte** légèrement au-dessus de son emplacement final tout en vous assurant que l'arrière du bac se trouve contre la porte. Tenez le **bac de la porte** par l'arrière à deux mains, puis appuyez vers le bas pour le mettre bien en place.

ATTENTION

- Ne retirez pas un bac qui est rempli d'aliments. Videz le bac au préalable.
- Faites attention lors de l'ouverture de la porte si le bac inférieur contient de grandes bouteilles, lesquelles risquent de se renverser.
- Ne laissez pas les enfants jouer avec les bacs. Ils risqueraient de se blesser sur les coins pointus du bac.

Tiroirs du réfrigérateur

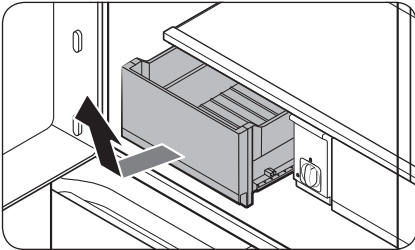

Soulevez doucement l'avant du tiroir et faites-le glisser pour le retirer.

- Nous vous recommandons de retirer les bacs de la porte avant de retirer le tiroir. Cela permet d'éviter d'endommager les bacs de la porte.
- Pour réinsérer, insérez le tiroir dans les rails du cadre puis faites glisser vers l'intérieur.

Zone de boissons (modèles applicables uniquement)

Vous pouvez sélectionner le mode **Beverage (Boissons)** ou **Wine/Dessert (Bouteilles de vin/Desserts)**. Rangez-y les articles qui conviennent au mode sélectionné.

Démontage de la Zone de boissons

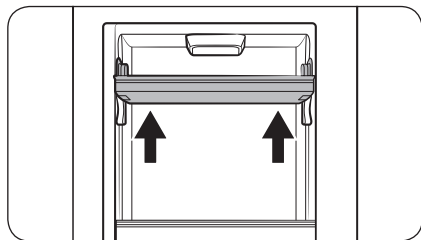

1. Ouvrez la **porte vitrine** gauche, puis maintenez le bac supérieur de la porte avec vos deux mains et soulevez-le vers le haut pour le retirer.

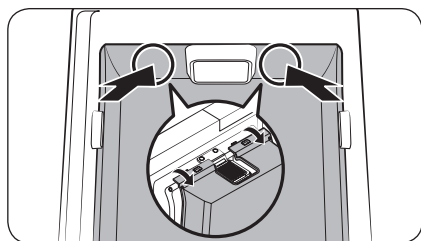

2. Une fois la **porte vitrine** gauche ouverte, ouvrez la porte du réfrigérateur. Ensuite, pressez la partie supérieure de la **Zone de boissons** (côtés gauche et droit du ventilateur) depuis l'intérieur pour détacher les colliers Snap-Joint fixant le cache de la **Zone de boissons** à la porte.

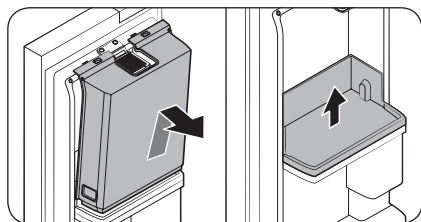

3. Si les colliers Snap-Joint sur la partie supérieure sont détachés, maintenez le **cache de la Zone de boissons** et soulevez-le pour le retirer.
 - Après avoir démonté le **cache de la Zone de boissons**, vous pouvez maintenir le bac inférieur de la porte avec vos deux mains et soulevez-le pour le retirer.

Maintenance

Installation de la Zone de boissons

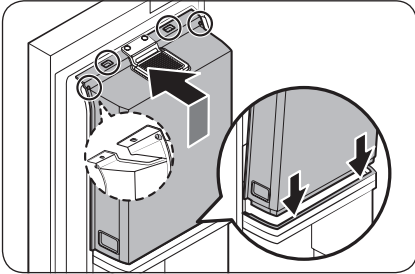
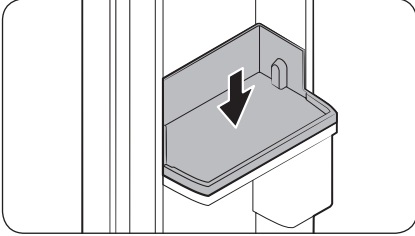

1. Une fois la porte du réfrigérateur ou la **porte vitrine** ouverte, alignez les rainures sur les côtés gauche et droit du bac inférieur de la porte, puis insérez-le.
2. Ouvrez la porte du réfrigérateur, puis installez les colliers Snap-Joint en bas et en haut du **cache de la Zone de boissons** en respectant l'ordre. (Ordre inversé de la procédure de démontage)
 - Pour installer le bac supérieur de la porte, ouvrez la **porte vitrine**, alignez les rainures sur les côtés gauche et droit, puis insérez-le.

Nettoyage

Intérieur et extérieur

⚠ AVERTISSEMENT

- N'utilisez pas de benzène, de diluant, de nettoyant domestique/pour voiture ou d'eau de Javel (Clorox™) pour le nettoyage du réfrigérateur. Ces produits risquent d'endommager la surface du réfrigérateur et de provoquer un incendie.
- Évitez de vaporiser de l'eau directement sur le réfrigérateur. Risque d'électrocution.

À l'aide d'un chiffon sec, retirez régulièrement tous les corps étrangers, tels que la poussière ou l'eau, au niveau des broches de la fiche d'alimentation et des points de contact.

1. Débranchez le cordon d'alimentation.
2. Utilisez un chiffon doux non pelucheux humidifié ou une serviette en papier pour nettoyer l'intérieur et l'extérieur du réfrigérateur.
3. Ensuite, utilisez un chiffon sec ou une serviette en papier pour bien sécher les surfaces.
4. Branchez le cordon d'alimentation.

Buse du distributeur (modèles applicables uniquement)

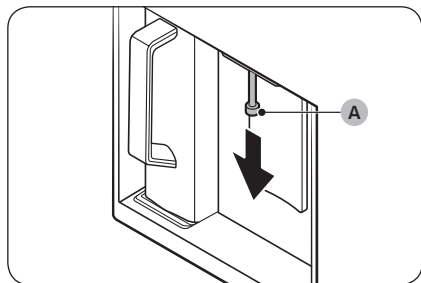

1. Tenez l'extrémité de la buse du distributeur (A).
2. Tout en tournant la buse du distributeur (A) vers la gauche, tirez-la vers le bas pour la retirer du distributeur.

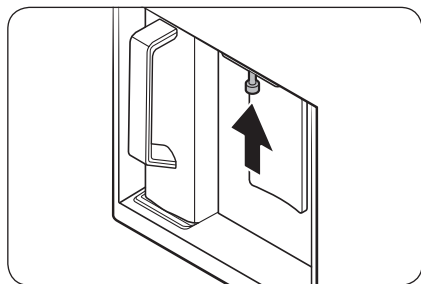

3. Nettoyez abondamment la buse du distributeur, puis réinstallez-la.

⚠ ATTENTION

- Insérez complètement la buse du distributeur de manière à la remettre dans sa position d'origine.
- N'utilisez pas d'éponge à texture dure pour nettoyer la buse du distributeur.

Maintenance

Caméra d'aperçu intérieur (modèles applicables uniquement)

REMARQUE

Utilisez un coton-tige ou un chiffon en microfibre pour nettoyer la caméra située sur la partie supérieure du réfrigérateur (avec la porte du réfrigérateur ouverte).

Joint en caoutchouc

Si les joints en caoutchouc d'une porte deviennent sales, la porte risque de ne pas se fermer correctement ce qui risque alors de réduire les performances et l'efficacité du réfrigérateur. Utilisez un nettoyant doux et un chiffon humide pour nettoyer les joints en caoutchouc. Ensuite, séchez-les bien avec un chiffon.

Panneau arrière

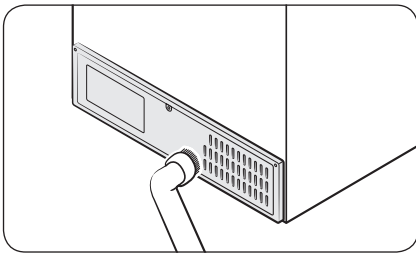

Pour maintenir la propreté des cordons et des pièces exposées du panneau arrière, passez un coup d'aspirateur sur le panneau une ou deux fois par an.

ATTENTION

Ne retirez pas le cache du panneau arrière. Il existe un risque d'électrocution.

Remplacement

Filtre à eau (modèles applicables uniquement)

AVERTISSEMENT

- N'utilisez pas de filtres à eau provenant de tiers. Utilisez uniquement les filtres fournis ou approuvés par Samsung.
- Les filtres non approuvés peuvent fuir et endommager le réfrigérateur, entraînant alors une électrocution. Samsung ne sera en aucun cas tenu responsable pour tout dommage découlant de l'utilisation de filtres à eau de tiers.

Le message « **Replace water filter (Remplacez le filtre à eau)** » s'affiche sur le panneau principal pour vous indiquer qu'il est temps de remplacer le filtre à eau. Avant de remplacer le filtre, assurez-vous que l'arrivée d'eau principale est coupée.

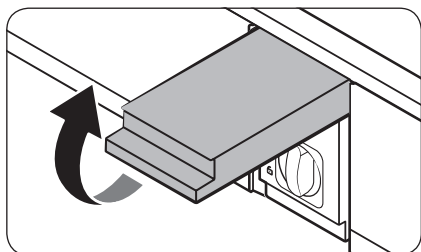

1. Coupez l'alimentation d'eau principale.
2. Ouvrez le cache de la cartouche du filtre.

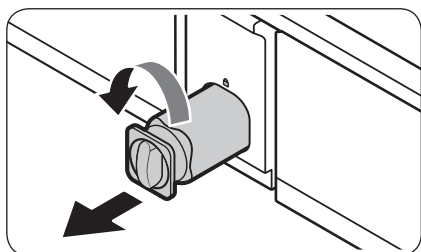

3. Faites tourner le bouton de la cartouche du filtre dans le sens antihoraire et de 90 degrés (1/4 de tour). La cartouche du filtre se déverrouille.

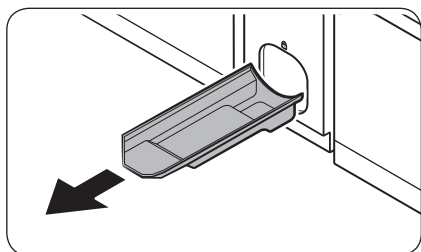

4. Tirez vers l'extérieur pour retirer la cartouche.
 - Si le filtre à eau est très contaminé, la cartouche peut être difficile à retirer. Si tel est le cas, forcez pour retirer la cartouche.
 - Pour éviter que de l'eau ne fuie au niveau de l'ouverture du filtre, gardez la cartouche bien droite lors de son retrait.

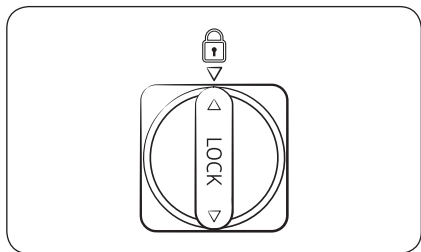

5. Insérez une nouvelle cartouche de filtre. Utilisez uniquement les filtres approuvés ou fournis par Samsung.
6. Faites tourner le bouton de la cartouche dans le sens horaire pour la verrouiller en place.
7. Fermez le cache de la cartouche du filtre.
8. Réinitialisez le filtre sur le panneau principal.
 - Modèles généraux : sur le panneau principal, accédez à **Settings (Réglages)**, puis choisissez **Filter Reset (Réinitialisation du filtre)**.
 - Modèles Family Hub : sur l'écran d'accueil, appuyez doucement sur **Fridge Manager (Gestionnaire de réfrigérateur)** > **Fridge Settings (Réglages du réfrigérateur)** > **Water Filter (Filtre à eau)**, puis sélectionnez **Reset (Réinitialiser)**.

Maintenance

REMARQUE

- Lorsqu'un filtre neuf vient d'être installé, il se peut que le distributeur d'eau rejette un peu d'eau. Cela est dû à l'air qui est entré dans le tuyau d'eau.
- Le processus de remplacement peut faire goutter le distributeur d'eau pendant une courte durée. S'il goutte, essayez simplement l'eau sur le sol avec une serviette sèche.

Système de filtration de l'eau par osmose inverse

La pression d'eau du système d'alimentation en eau vers le système de filtration de l'eau par osmose inverse doit être comprise entre 206 et 861 kPa.

La pression d'eau du système de filtration de l'eau par osmose inverse vers le tuyau d'eau froide du réfrigérateur doit être d'au moins 206 kPa. Si la pression d'eau est inférieure à ces spécifications :

- Vérifiez si le filtre à sédiments du système par osmose inverse n'est pas obstrué. Remplacez le filtre si nécessaire.
- Remplissez le réservoir d'eau dans le système par osmose inverse avec de l'eau.
- Si votre réfrigérateur est équipé d'un filtre à eau, cela peut réduire davantage la pression d'eau s'il est utilisé conjointement à un système par osmose inverse. Retirez le filtre à eau.

Pour en savoir plus ou pour effectuer une réparation, contactez un plombier professionnel habilité.

Commander un filtre neuf

Pour acheter un filtre à eau neuf, prenez contact avec un centre de service Samsung local.

Ampoules DEL

Pour changer les ampoules du réfrigérateur, contactez un centre de service Samsung local.

AVERTISSEMENT

- Les ampoules ne peuvent pas être remplacées par l'utilisateur. N'essayez pas de remplacer une ampoule par vous-même. Risque d'électrocution.

Ampoule (source de lumière)

Ce produit contient une source lumineuse de classe d'efficacité énergétique <G>.

La ou les ampoule(s) et/ou le ou les mécanisme(s) de commande ne sont pas remplaçables par l'utilisateur. Pour remplacer la ou les ampoule(s) et/ou le ou les mécanisme(s) de commande de l'appareil, contactez un centre de service Samsung local.

Pour obtenir les instructions détaillées de remplacement pour la ou les ampoule(s) ou pour le ou les mécanisme(s) de commande de votre appareil, rendez-vous sur le site Internet de Samsung (<http://www.samsung.com>), allez dans Assistance > Assistance sur la page d'accueil, puis saisissez le nom du modèle.

Pour obtenir les instructions détaillées de démontage pour la ou les ampoule(s) et/ou pour le ou les mécanisme(s) de commande, suivez simplement les instructions de remplacement fournies, tel que décrit ci-dessus.

Panneau de porte (modèles applicables uniquement)

REMARQUE

Dans certains pays, il n'est pas possible d'acheter séparément le panneau de porte.

Vous pouvez sélectionner le panneau de porte que vous préférez pour votre réfrigérateur SUR MESURE. Achetez le panneau de porte chez un détaillant Samsung et un installateur agréé installera le panneau pour vous.

ATTENTION

- Si vous démontez ou installez vous-même le panneau de porte, cela risque d'entraîner des dégâts matériels ou des blessures corporelles. Si vous rencontrez des problèmes avec le panneau de porte, contactez un centre de service Samsung.
- Il est possible que des frais d'intervention soient facturés pour le remplacement du panneau, même si l'opération est effectuée pendant la période de garantie.

Dépannage

Avant d'appeler pour obtenir de l'aide, parcourez les points de vérification ci-dessous. Tous les appels de dépannage concernant des situations normales (autres que des cas de défaut) seront facturés à l'utilisateur.

Généralités

Température

Symptôme	Causes possibles	Solution
Le réfrigérateur/ congélateur ne fonctionne pas. La température du réfrigérateur/congélateur est élevée.	<ul style="list-style-type: none">Le cordon d'alimentation n'est pas branché correctement.	<ul style="list-style-type: none">Branchez correctement le cordon d'alimentation.
	<ul style="list-style-type: none">La molette de contrôle de la température n'est pas réglée correctement.	<ul style="list-style-type: none">Baissez la température.
	<ul style="list-style-type: none">Le réfrigérateur se trouve à proximité d'une source de chaleur ou est exposé à la lumière directe du soleil.	<ul style="list-style-type: none">Assurez-vous que le réfrigérateur n'est pas exposé à la lumière directe du soleil et qu'il n'est pas à proximité d'une source de chaleur.
	<ul style="list-style-type: none">Espace insuffisant entre le réfrigérateur et les murs et meubles à proximité.	<ul style="list-style-type: none">Nous recommandons de veiller à ce que l'écart entre le réfrigérateur et les murs (ou meubles) à proximité soit supérieur à 2" (50 mm).
	<ul style="list-style-type: none">Le réfrigérateur est en surcharge. Des aliments bloquent les orifices de ventilation du réfrigérateur.	<ul style="list-style-type: none">Ne surchargez pas le réfrigérateur. Ne laissez pas des aliments bloquer les orifices de ventilation.
Le réfrigérateur/ congélateur refroidit trop.	<ul style="list-style-type: none">La molette de contrôle de la température n'est pas réglée correctement.	<ul style="list-style-type: none">Augmentez la température.

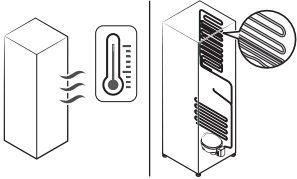
Symptôme	Causes possibles	Solution
La paroi intérieure est chaude.	<ul style="list-style-type: none"> Le réfrigérateur dispose de tuyaux résistants à la chaleur dans la paroi intérieure. 	<ul style="list-style-type: none"> Pour prévenir la formation de condensation, le réfrigérateur est équipé de tuyaux résistants à la chaleur dans les coins à l'avant. Lorsque la température ambiante augmente, cet équipement peut ne pas fonctionner correctement. Il ne s'agit pas d'un dysfonctionnement du système. 

Odeurs

Symptôme	Causes possibles	Solution
Le réfrigérateur dégage des odeurs.	<ul style="list-style-type: none"> Aliments abîmés. 	<ul style="list-style-type: none"> Nettoyez le réfrigérateur et retirez les aliments abîmés.
	<ul style="list-style-type: none"> Aliments très odorants. 	<ul style="list-style-type: none"> Assurez-vous que les aliments à forte odeur sont emballés de manière hermétique.

Dépannage

Givre

Symptôme	Causes possibles	Solution
Présence de givre autour des orifices de ventilation.	<ul style="list-style-type: none">Des aliments bloquent les orifices de ventilation.	<ul style="list-style-type: none">Assurez-vous qu'aucun aliment ne bloque les orifices de ventilation du réfrigérateur.
Présence de givre sur les parois intérieures.	<ul style="list-style-type: none">La porte est mal fermée.	<ul style="list-style-type: none">Assurez-vous que les aliments ne bloquent pas la porte. Nettoyez le joint de la porte.
Les fruits ou légumes sont congelés.	<ul style="list-style-type: none">Des fruits ou légumes sont stockés dans la Zone à température réglable.	<ul style="list-style-type: none">La plupart des fruits ou légumes ne doivent pas être stockés dans la Zone à température réglable.

Condensation

Symptôme	Causes possibles	Solution
De la condensation se forme sur les parois intérieures.	<ul style="list-style-type: none">Si la porte est laissée ouverte, de l'humidité pénètre dans le réfrigérateur.	<ul style="list-style-type: none">Éliminez l'humidité et ne laissez pas la porte ouverte pendant une période prolongée.
	<ul style="list-style-type: none">Aliments avec une forte teneur en humidité.	<ul style="list-style-type: none">Assurez-vous que les aliments sont emballés de manière hermétique.

Eau/glace (modèles avec distributeur uniquement)

Symptôme	Causes possibles	Solution
Le débit d'eau est plus faible que la normale.	<ul style="list-style-type: none">La pression d'eau est trop basse.	<ul style="list-style-type: none">Assurez-vous que la pression d'eau est comprise entre 206 et 861 kPa.
La machine à glaçons émet un bourdonnement.	<ul style="list-style-type: none">La fonction de machine à glaçons est activée, mais l'alimentation en eau vers le réfrigérateur n'a pas été raccordée.	<ul style="list-style-type: none">Éteignez la machine à glaçons.

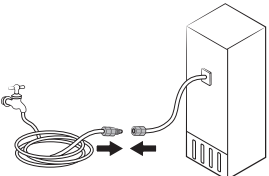
Symptôme	Causes possibles	Solution
La machine à glaçons ne produit pas de glaçons.	<ul style="list-style-type: none"> La machine à glaçons vient juste d'être installée. 	<ul style="list-style-type: none"> Vous devez attendre 24 heures pour que le réfrigérateur produise des glaçons.
	<ul style="list-style-type: none"> La température du congélateur est trop élevée. 	<ul style="list-style-type: none"> Réglez la température du congélateur en dessous de $-18\text{ }^{\circ}\text{C}$ ou de $-20\text{ }^{\circ}\text{C}$ lorsque l'air ambiant est chaud.
	<ul style="list-style-type: none"> La machine à glaçons est désactivée. 	<ul style="list-style-type: none"> Activez la machine à glaçons.
Les glaçons ne s'écoulent pas.	<ul style="list-style-type: none"> Les glaçons peuvent se coincer si le distributeur de glaçons n'est pas utilisé pendant une période prolongée (environ 3 semaines). 	<ul style="list-style-type: none"> Si vous ne prévoyez pas d'utiliser le réfrigérateur pendant une période prolongée, videz le bac à glaçons et éteignez la machine à glaçons.
	<ul style="list-style-type: none"> Le bac à glaçons est mal inséré. 	<ul style="list-style-type: none"> Assurez-vous que le bac à glaçons est correctement inséré.
	<ul style="list-style-type: none"> Le tuyau d'eau est mal raccordé ou l'alimentation en eau est coupée. 	<ul style="list-style-type: none"> Vérifiez les conditions de l'installation d'eau. 

Dépannage

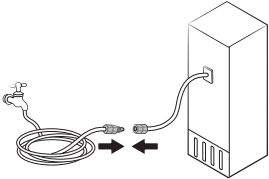
Symptôme	Causes possibles	Solution
L'eau ne s'écoule pas.	<ul style="list-style-type: none"> Le tuyau d'eau est mal raccordé ou l'alimentation en eau est coupée. 	<ul style="list-style-type: none"> Vérifiez les conditions de l'installation d'eau. 
	<ul style="list-style-type: none"> Un filtre à eau tiers a été installé. 	<ul style="list-style-type: none"> Utilisez uniquement les filtres approuvés ou fournis par Samsung. Les filtres non approuvés peuvent fuir et endommager le réfrigérateur.
	<p>Modèles généraux</p> <ul style="list-style-type: none"> Le message « Replace water filter (Remplacez le filtre à eau) » apparaît sur le panneau principal. <p>Modèles Family Hub</p> <ul style="list-style-type: none"> Le voyant du filtre à eau s'allume en rouge. 	<p>Modèles généraux</p> <ul style="list-style-type: none"> Remplacez le filtre à eau. Puis, sur le panneau principal, accédez à Settings (Réglages), puis choisissez Filter Reset (Réinitialisation du filtre). <p>Modèles Family Hub</p> <ul style="list-style-type: none"> Remplacez le filtre à eau. Une fois le filtre remplacé, réinitialisez le filtre dans Fridge Manager (Gestionnaire de réfrigérateur) > Fridge Settings (Réglages du réfrigérateur) > Water Filter (Filtre à eau).

Fonction Ouverture automatique de la porte (modèles applicables uniquement)

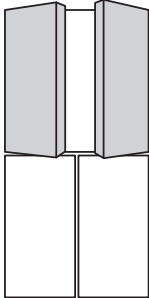
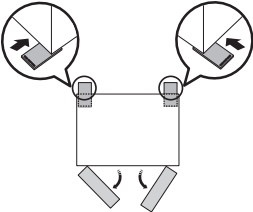
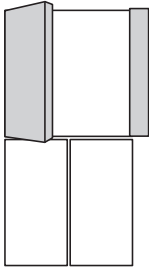
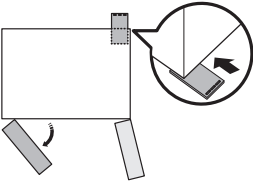
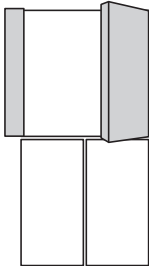
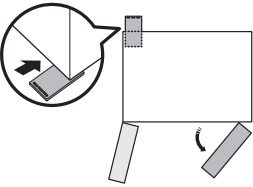
Symptôme	Causes possibles	Solution
<p>Les deux portes</p> 	<ul style="list-style-type: none"> L'arrière du réfrigérateur est bas. 	<ul style="list-style-type: none"> Rehaussez l'arrière du réfrigérateur pour le mettre de niveau. * 
<p>Porte gauche</p> 	<ul style="list-style-type: none"> Le côté arrière droit du réfrigérateur est bas. 	<ul style="list-style-type: none"> Rehaussez le côté arrière droit du réfrigérateur pour le mettre de niveau. * 
<p>Porte droite</p> 	<ul style="list-style-type: none"> Le côté arrière gauche du réfrigérateur est bas. 	<ul style="list-style-type: none"> Rehaussez le côté arrière gauche du réfrigérateur pour le mettre de niveau. * 

Les portes du réfrigérateur ne s'ouvrent pas suffisamment en grand.

Dépannage

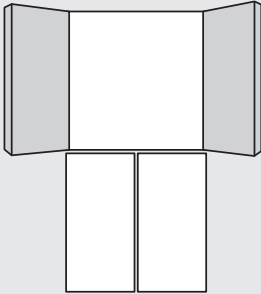
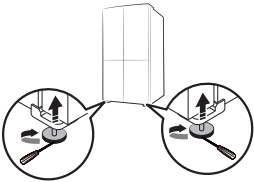
Symptôme	Causes possibles	Solution
<p>Le degré d'ouverture des portes du réfrigérateur est trop grand.</p> 	<ul style="list-style-type: none">L'avant du réfrigérateur est bas.	<ul style="list-style-type: none">Rehaussez l'avant du réfrigérateur pour le mettre de niveau.* 

* Pour en savoir plus sur la procédure pour mettre le réfrigérateur de niveau, reportez-vous à la section « ÉTAPE 4 Mise à niveau du réfrigérateur » en page 49.)

Entendez-vous des sons anormaux provenant du réfrigérateur ?

Avant d'appeler pour obtenir de l'aide, parcourez les points de vérification ci-dessous. Tous les appels d'assistance concernant des bruits normaux seront facturés à l'utilisateur.

Ces sons sont tout à fait normaux.

- Lorsque vous commencez ou terminez une opération, il se peut que le réfrigérateur émette des sons similaires à l'allumage du moteur d'une voiture. Lorsque l'opération se stabilise, les sons s'atténueront.

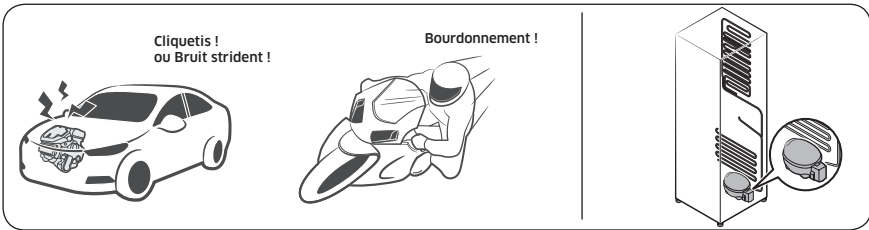

- Lorsque le ventilateur est en marche, ces sons peuvent être émis. Lorsque le réfrigérateur atteint la température réglée, aucun son de ventilateur n'est émis.

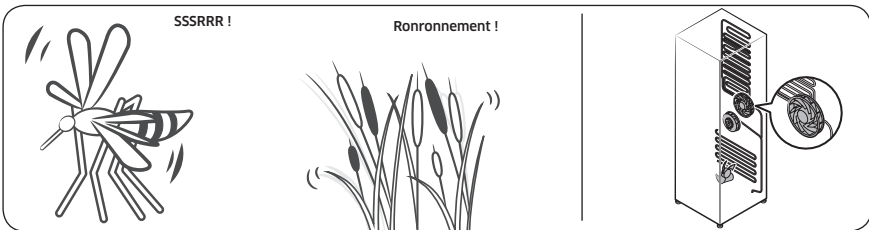

- Pendant le cycle de décongélation, il se peut que de l'eau goutte sur la résistance de décongélation, générant alors des sons de grésillement.

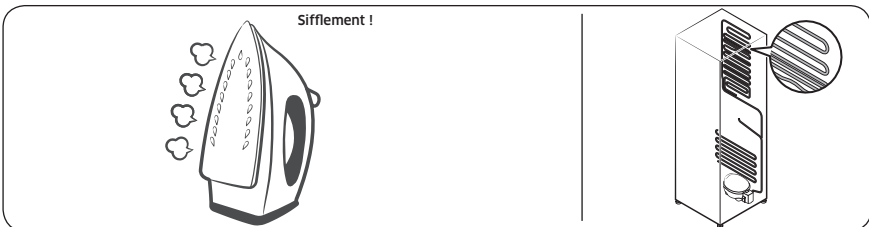

Dépannage

- À mesure que le réfrigérateur refroidit ou congèle, du gaz réfrigérant circule dans les tuyaux hermétiques, provoquant alors des sons de bouillonnement.

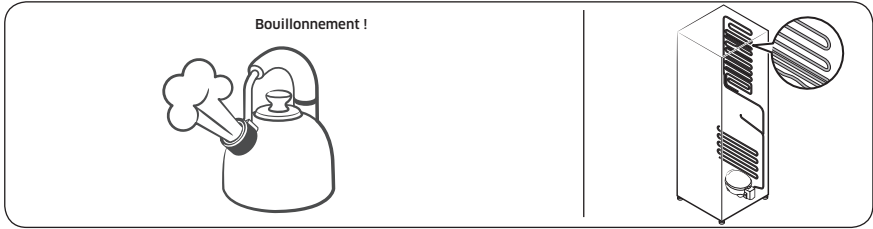

- À mesure que la température du réfrigérateur augmente ou baisse, les pièces en plastique se contractent ou se détendent, créant alors des bruits de cognement. Ces bruits sont produits pendant le cycle de décongélation ou lorsque les pièces électroniques fonctionnent.

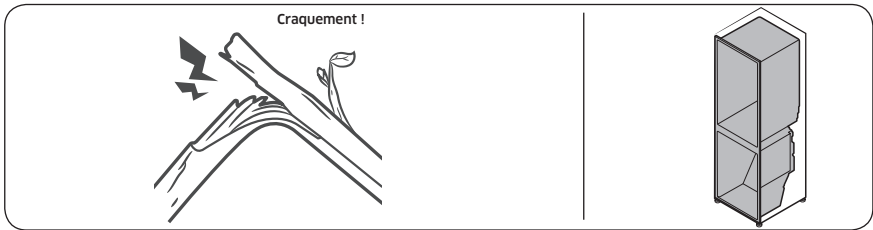

- Pour les modèles avec machine à glaçons : Lorsque la vanne d'eau s'ouvre pour remplir la machine à glaçons, des sons de bourdonnement peuvent être émis.
- En raison de l'égalisation de la pression lors de l'ouverture et de la fermeture de la porte du réfrigérateur, des sons de souffle peuvent être émis.

SmartThings

Symptôme	Action
L'application « SmartThings » est introuvable sur le marché des applications.	<ul style="list-style-type: none">• La version du logiciel de soutien de l'application SmartThings est soumise à modifications en fonction de la politique de prise en charge du système d'exploitation fournie par le fabricant. En outre, comme pour l'application SmartThings ou les fonctions prises en charge par l'application, la nouvelle politique de mise à jour de l'application sur la version existante du système d'exploitation est susceptible d'être suspendue pour des raisons d'utilité ou de sécurité.
L'application SmartThings ne fonctionne pas.	<ul style="list-style-type: none">• L'application SmartThings est disponible pour les modèles applicables uniquement.• L'ancienne application Samsung Smart Refrigerator ne peut pas se connecter à des modèles pour Samsung Smart Home.
L'application SmartThings est installée mais n'est pas connectée à mon réfrigérateur.	<ul style="list-style-type: none">• Vous devez vous connecter à votre compte Samsung pour pouvoir utiliser l'application.• Assurez-vous que votre routeur fonctionne normalement.• Si l'icône de connexion Wi-Fi est éteinte sur l'écran du réfrigérateur, cela indique qu'aucune connexion au réseau n'a encore été établie. Dans ce cas, utilisez l'application SmartThings pour connecter et enregistrer votre réfrigérateur au point d'accès (PA) de votre maison.
Impossible de se connecter à l'application.	<ul style="list-style-type: none">• Vous devez vous connecter à votre compte Samsung pour pouvoir utiliser l'application.• Si vous n'avez pas de compte Samsung, suivez les instructions affichées sur l'écran de l'application pour en créer un.
Un message d'erreur apparaît lorsque j'essaie d'enregistrer mon réfrigérateur.	<ul style="list-style-type: none">• La fonction Connexion facile peut échouer en raison de la distance par rapport au point d'accès ou d'interférences électriques provenant de l'environnement. Attendez un moment puis réessayez.
L'application SmartThings est bien connectée à mon réfrigérateur mais ne fonctionne pas.	<ul style="list-style-type: none">• Quittez puis relancez l'application SmartThings, ou déconnectez et reconnectez le routeur.• Mettez le réfrigérateur hors tension, puis remettez-le sous tension après 1 minute.

Dépannage

Écran LCD

(Applicable uniquement aux modèles Family Hub)

Symptôme	Action
Impossible de le connecter à ma TV.	<ul style="list-style-type: none">• Vérifiez si votre téléviseur prend en charge la fonction TV to Mobile (Téléviseur vers mobile).<ul style="list-style-type: none">- Vous trouverez le nom de votre modèle sur l'étiquette apposée à l'arrière de votre téléviseur ou dans le menu Settings (Réglages) de votre téléviseur.- Recherchez le nom de votre modèle sur le site Internet de Samsung et consultez la section des caractéristiques techniques pour voir si votre modèle prend en charge la fonction.- 2015 à 2016 : (modèles J/K) : séries JU6400/KU6400 ou au-delà- 2017 : série Q6FM ou au-delà, série MU6400 ou au-delà, série LS003 (frame)- 2018 : série Q6FN ou au-delà, série NU7400 ou au-delà, série LS03N (frame)- 2019 : série Q60R ou au-delà, série LS03R (frame), série LS01R (serif), série LS05R (sero. Corée uniquement)- Modèles commercialisés en 2020 et après : série Q70 ou ultérieure, série LS01 (serif), série LS03 (frame, sauf les modèles en 32"), série LS05 (sero).• Les connexions au réseau peuvent être temporairement affectées. Éteignez votre TV, puis réessayez.
L'image de l'aperçu intérieur semble bombée ou incomplète.	<ul style="list-style-type: none">• Les bords de l'image de l'aperçu intérieur peuvent sembler bombés. Cela est dû à la lentille convexe de la caméra.• L'image de l'aperçu intérieur peut être incomplète en raison des angles morts sur les bords gauche et droit ou être tramée selon la disposition des aliments. Assurez-vous de placer les aliments au centre et devant.
La mesure affichée sur le Gestionnaire de réfrigérateur est incorrecte.	<ul style="list-style-type: none">• Les conditions affichées peuvent différer de la température et du taux d'humidité réels.

Open Source Announcement

(Applicable to general type only. For Family Hub type, refer to the online manual.)

The software included in this product contains open source software.

The following URL http://opensource.samsung.com/opensource/SMART_TP1_0/seq/0 leads to open source license information as related to this product.



Annexe

Consignes de sécurité

- Pour garantir l'utilisation la plus optimale de l'énergie, veuillez laisser tous les accessoires internes tels que les paniers, les tiroirs, les clayettes et le bac à glaçons sur leur position indiquée par le fabricant.
- Cet appareil de réfrigération n'est pas destiné à être utilisé comme appareil encastré.

Consignes d'installation

Pour les appareils de réfrigération avec classe climatique

Selon la classe climatique, cet appareil de réfrigération est destiné à être utilisé dans une plage de températures ambiantes telle que spécifiée dans le tableau suivant.

La classe climatique figure sur la plaque signalétique. L'appareil peut ne pas fonctionner correctement s'il est utilisé à des températures situées en dehors de la plage spécifiée.

La classe climatique figure sur l'étiquette apposée à l'intérieur de votre réfrigérateur.

Plage de température efficace

Le réfrigérateur a été conçu pour un fonctionnement normal dans la plage de température spécifiée par les caractéristiques de sa classe énergétique.

Classe	Symbole	Plage de température ambiante (°C)	
		IEC 62552 (ISO 15502)	ISO 8561
Climat tempéré étendu	SN	+10 à +32	+10 à +32
Climat tempéré	N	+16 à +32	+16 à +32
Climat subtropical	ST	+16 à +38	+18 à +38
Climat tropical	T	+16 à +43	+18 à +43

REMARQUE

La performance de refroidissement et la consommation électrique du réfrigérateur peuvent être affectées par la température ambiante, la fréquence d'ouverture de la porte et l'emplacement du réfrigérateur. Nous vous recommandons de régler la température comme approprié.

Consignes relatives à la température

Température recommandée

Réglage de température optimal pour le stockage d'aliments :

- Réfrigérateur : 3 °C
- Congélateur : -19 °C

REMARQUE

La température optimale de chaque compartiment dépend de la température ambiante. La température optimale ci-dessus a été déterminée pour une température ambiante de 25 °C.

Refroidissement rapide

La fonction Refroidissement rapide accélère le processus de refroidissement (ventilateur à vitesse maximale). Le réfrigérateur continue de fonctionner à vitesse maximale pendant deux heures et demie, avant de revenir à la température précédente.

Congélation rapide

La fonction Congélation rapide accélère le processus de congélation avec le ventilateur à vitesse maximale. Le congélateur fonctionne à vitesse maximale durant 50 heures avant de revenir à la température précédente. Pour congeler une grande quantité d'aliments, activez la fonction Congélation rapide au moins 20 heures avant de placer les aliments dans le congélateur.

REMARQUE

Lorsque vous utilisez cette fonction, la consommation d'énergie du réfrigérateur augmente. N'oubliez pas de la désactiver lorsque vous n'en avez plus besoin et de régler à nouveau la température d'origine.

Conseils de stockage pour une préservation optimale (modèles applicables uniquement)

Recouvrez les aliments afin de conserver leur humidité et éviter qu'ils ne récupèrent les odeurs des autres aliments. Pour une grande casserole contenant des aliments tels que de la soupe ou un ragoût, veuillez répartir son contenu en plusieurs portions plus petites que vous mettrez dans des récipients peu profonds avant de les mettre au réfrigérateur. Pour un gros morceau de viande ou un poulet entier, veuillez le couper en morceaux de plus petite taille ou le placer dans des récipients peu profonds avant de le mettre au réfrigérateur.

Positionnement des aliments

Clayettes	Les clayettes sont réglables afin de pouvoir les adapter aux divers emballages.
Compartiment spécialisé (modèles applicables uniquement)	Les tiroirs à légumes étanches offrent un environnement de stockage optimal pour les fruits et légumes. Les légumes requièrent un taux d'humidité élevé tandis que les fruits ont besoin d'un faible taux d'humidité. Les tiroirs à légumes sont équipés de dispositifs de contrôle permettant de réguler le taux d'humidité. (*Selon le modèle et les options disponibles) Un tiroir à viande à température réglable optimise le temps de stockage des viandes et fromages.

Annexe

Stockage dans la porte	Ne stockez pas les denrées périssables dans la porte. Les œufs doivent être stockés dans leur emballage en carton sur une clayette. La température des bacs de stockage de la porte fluctue davantage que celle dans le compartiment. Maintenez la porte fermée le plus possible.
Compartiment du congélateur	Vous pouvez stocker des aliments surgelés, faire des glaçons et congeler des aliments frais dans le compartiment du congélateur.

REMARQUE

Congelez uniquement des aliments frais et non abîmés. Conservez les aliments devant être congelés loin des aliments déjà congelés. Pour prévenir la perte de saveur ou le séchage des aliments, placez-les dans des récipients hermétiques.

Tableau des périodes de stockage au réfrigérateur et au congélateur

La durabilité de la fraîcheur des aliments dépend de la température et de l'exposition à l'humidité. Étant donné que les dates des produits n'indiquent pas comment utiliser les produits en toute sécurité, reportez-vous à ce tableau et suivez les conseils qui y figurent.

Produits laitiers

Produit	Réfrigérateur	Congélateur
Lait	1 semaine	1 mois
Beurre	2 semaines	12 mois
Crème glacée	-	2 à 3 semaines
Fromage naturel	1 mois	4 à 6 mois
Fromage à la crème	2 semaines	Non recommandé
Yaourt	1 mois	-

Viande

Produit	Réfrigérateur	Congélateur
Rôtis frais, steaks frais, côtelettes fraîches	3 à 4 jours	2 à 3 mois
Viande crue fraîche, bœuf à braiser	1 à 2 jours	3 à 4 mois
Bacon	7 jours	1 mois
Saucisses, viande crue de porc, bœuf, dinde	1 à 2 jours	1 à 2 mois

Volaille / Œufs

Produit	Réfrigérateur	Congélateur
Viande de volaille fraîche	2 jours	6 à 8 mois
Salade à la volaille	1 jour	-
Œufs, frais dans leur coquille	2 à 4 semaines	Non recommandé

Poisson / Fruits de la mer

Produit	Réfrigérateur	Congélateur
Poisson frais	1 à 2 jours	3 à 6 mois
Poisson cuit	3 à 4 jours	1 mois
Salade au poisson	1 jour	Non recommandé
Poisson séché ou mariné	3 à 4 semaines	-

Fruits

Produit	Réfrigérateur	Congélateur
Pommes	1 mois	-
Pêches	2 à 3 semaines	-
Ananas	1 semaine	-
Autres fruits frais	3 à 5 jours	9 à 12 mois

Légumes

Produit	Réfrigérateur	Congélateur
Asperges	2 à 3 jours	-
Brocoli, chou de Bruxelles, petits pois, champignons	3 à 5 jours	-
Chou, chou-fleur, céleri, concombre, laitue	1 semaine	-
Carottes, betteraves, radis	2 semaines	-

Annexe

Informations du modèle et commande de pièces de rechange

Informations du modèle

Pour accéder aux informations relatives à l'étiquetage énergétique de cet appareil sur le Registre européen des produits pour l'étiquetage énergétique (EPREL), scannez le code QR figurant sur l'étiquette énergétique. Le code QR se trouve sur l'étiquette énergétique apposée sur l'emballage de votre appareil.

Informations sur les pièces

- Période minimale de disponibilité des pièces de rechange nécessaires à la réparation de l'appareil
 - 7 ans pour les thermostats, capteurs de température, cartes de circuit imprimé et sources d'éclairage, poignées de porte, charnières de porte, bacs, paniers (boîtes ou tiroirs)
 - 10 ans pour les joints de porte
- La période minimale de garantie fournie par le fabricant pour l'appareil de réfrigération est de 24 mois.
- Informations pertinentes pour commander des pièces de rechange, directement ou via d'autres intermédiaires proposés par le fabricant, l'importateur ou le représentant agréé
- Vous trouverez des informations pour une réparation par des professionnels sur le site Internet <http://samsung.com/support>.
Vous trouverez le manuel de réparation pour l'utilisateur sur le site Internet <http://samsung.com/support>.

Mémo

REMARQUE

Par la présente, Samsung déclare que cet équipement radio est conforme à la Directive 2014/53/UE et aux exigences légales pertinentes en vigueur au Royaume-Uni.

L'intégralité du texte de la déclaration de conformité de l'UE et de la déclaration de conformité du Royaume-Uni est accessible via l'URL suivante : La déclaration de conformité officielle est accessible à l'adresse <http://www.samsung.com>, en cliquant sur Support (Assistance) > Search Product Support (Obtenir une assistance produits), puis en saisissant le nom du modèle.

ATTENTION (applicable uniquement aux modèles Family Hub)

La fonction de réseau local sans fil (WLAN) 5 GHz de cet équipement ne peut être utilisée qu'en intérieur. Cet équipement peut être utilisé dans tous les pays membres de l'UE et au Royaume-Uni.

	Plage de fréquences	Puissance de l'émetteur (maximale)
Connexion Wi-Fi	2412 à 2472 MHz	20 dBm
	5120 à 5250 MHz	23 dBm
	5250 à 5350 MHz	20 dBm
	5470 à 5725 MHz	27 dBm
Connexion Bluetooth	2402 à 2480 MHz	20 dBm

Comment contacter Samsung dans le monde

Si vous avez des suggestions ou des questions concernant les produits Samsung, veuillez contacter le Service Consommateurs Samsung.

Pays	Centre d'appels	Site Web
UK	0333 000 0333	www.samsung.com/uk/support
IRELAND (EIRE)	0818 717100	www.samsung.com/ie/support
GERMANY	06196 77 555 77	www.samsung.com/de/support
FRANCE	01 48 63 00 00	www.samsung.com/fr/support
ITALIA	800-SAMSUNG (800.7267864)	www.samsung.com/it/support
SWITZERLAND	0800 726 786	www.samsung.com/ch/support (German) www.samsung.com/ch_fr/support (French)



Kühl-/Gefrierkombination

Benutzerhandbuch

Standgerät

SAMSUNG

Inhalt

Sicherheitsinformationen	4
Wichtige Informationen zu den Sicherheitshinweisen	4
Wichtige Symbole für Sicherheits- und Gefahrenhinweise:	7
Wichtige Sicherheitshinweise	8
Wichtige Warnhinweise für Transport und Aufstellungsort	13
Kritische Warnungen bei der Installation	14
Installationshinweise	18
Kritische Warnungen im Betrieb	19
Warnhinweise im Betrieb	25
Warnhinweise zur Reinigung	29
Wichtige Warnhinweise zur Entsorgung	32
Weitere Tipps zur ordnungsgemäßen Verwendung	33
Hinweise zur WEEE-Kennzeichnung	35
Installation	36
Die Kühl-/Gefrierkombination auf einen Blick	37
Installation Schritt-für-Schritt	40
Bedienung	61
Bedienfeld	61
SmartThings	69
Empfehlungen für die Spracherkennung	72
Sonderfunktionen	72
Wartung und Pflege	86
Handhabung und Pflege	86
Reinigung	92
Ersetzen von Teilen	94
Fehlersuche	97
Allgemein	97
Hören Sie ungewöhnliche Geräusche aus dem Kühlschrank?	104
SmartThings	106
LCD	107
Open Source Announcement	108

Anhang	109
Sicherheitshinweise	109
Installationsanleitung	109
Angaben zur Temperaturh	110
Modellinformationen und Bestellung von Ersatzteilen	113

Sicherheitsinformationen

Lesen Sie dieses Handbuch sorgfältig durch, um sicherzustellen, dass Sie die Merkmale und Funktionen dieser Kühl-/Gefrierkombination von Samsung kennen und bedienen können und Ihr neues Gerät sicher und effizient arbeitet.

Wichtige Informationen zu den Sicherheitshinweisen

- Die Warnungen und wichtigen Sicherheitsinformationen in diesem Benutzerhandbuch decken nicht alle denkbaren Umstände und Situationen ab.
Lassen Sie den gesunden Menschenverstand, Vorsicht und die notwendige Sorgfalt nicht außer Acht, wenn Sie Ihr Gerät installieren, warten und einsetzen.
- Da die folgenden Hinweise zum Betrieb für verschiedene Modelle gelten, können sich die Eigenschaften Ihrer Kühl-/Gefrierkombination leicht von den in diesem Handbuch beschriebenen unterscheiden, und es kann sein, dass nicht alle Warnhinweise zutreffen. Bei Fragen oder Besorgnissen wenden Sie sich an Ihr nächstgelegenes Kundendienstcenter oder holen Sie sich Hilfe und Informationen online unter www.samsung.com/.
- Als Kältemittel werden R-600a oder R-134a verwendet. Sie können dem Kompressoraufkleber auf der Rückseite Ihres Geräts oder dem Typenschild im Innern des Geräts entnehmen, welches Kältemittel für Ihr Gerät verwendet wurde. Falls dieses Gerät entzündliche Gase enthält (Kältemittel R-600a), wenden Sie sich an die örtlichen Behörden, die Ihnen Informationen zur sicheren Entsorgung zur Verfügung stellen können.

-
- Um die Entwicklung eines entflammabaren Gas-Luftgemisches bei einem Leck des Kühlkreislaufs zu vermeiden, muss die Raumgröße entsprechend der eingesetzten Menge an Kältemitteln im Gerät gewählt werden.
 - Schalten Sie das Gerät niemals ein, wenn es Anzeichen von Beschädigungen zeigt. Setzen Sie sich im Zweifelsfall mit Ihrem Händler in Verbindung. Der für die Aufstellung des Geräts vorgesehene Raum muss für je 8 g des im Gerät befindlichen Kältemittels R-600a ein Raumvolumen von 1 m³ besitzen.
Die Menge des in Ihrem Gerät eingesetzten Kältemittels können Sie an dem Typenschild im Innern des Geräts ablesen.
 - Aus den Geräterohren austretendes Kältemittel kann sich entzünden oder zu Verletzungen an den Augen führen. Wenn Kältemittel aus den Rohren austritt, vermeiden Sie offene Flammen, und nehmen Sie entzündliche Gegenstände aus der Reichweite des Geräts. Lüften Sie außerdem sofort den Raum.
 - Andernfalls besteht Brand- oder Explosionsgefahr.
 - Beachten Sie bitte die folgenden Anweisungen, um eine Kontamination von Lebensmitteln zu vermeiden:
 - Längeres Öffnen der Tür kann zu einem deutlichen Temperaturanstieg in den Fächern des Gerätes führen.
 - Reinigen Sie regelmäßig die erreichbaren Entwässerungssysteme sowie die Oberflächen, die mit Lebensmitteln in Berührung kommen können.

Sicherheitsinformationen

- Reinigen Sie die Wassertanks, wenn sie 48 Stunden lang nicht benutzt wurden und spülen Sie das an die Wasserversorgung angeschlossene Wassersystem, wenn Sie 5 Tage lang kein Wasser entnommen haben.
- Bewahren Sie rohes Fleisch und Fisch in der Kühl-/ Gefrierkombination in geeigneten Behältern auf, damit sie nicht mit anderen Lebensmitteln in Berührung kommen und keine Flüssigkeit daraus auf andere Lebensmittel tropft.
- Zwei-Sterne-Tiefkühlfächer eignen sich für die Aufbewahrung von tiefgefrorenen Lebensmitteln, für die Aufbewahrung oder Herstellung von Eiscreme und zur Herstellung von Eiswürfeln.
- Ein-, Zwei- und Drei-Sterne-Fächer sind zum Einfrieren frische Lebensmittel nicht geeignet.
- Wenn das Kühlgerät über einen längeren Zeitraum leer bleibt, empfehlen wir, es auszuschalten, abzutauen, zu reinigen, zu trocknen und die Tür offen zu lassen, um Schimmelbildung im Gerät zu verhindern.

Wichtige Symbole für Sicherheits- und Gefahrenhinweise:

Bitte beachten Sie alle Sicherheitshinweise in dieser Anleitung. In diesem Handbuch werden die folgenden Sicherheitssymbole verwendet.

WARNUNG

Gefährliche bzw. unsichere Praktiken, die zu **schweren Verletzungen, Sachschäden und/oder zum Tod** führen können.

VORSICHT

Gefährliche bzw. unsichere Praktiken, die zu **schweren Verletzungen und/oder Sachschäden** führen können.

HINWEIS

Nützliche Informationen, die dem Benutzer beim Einsatz der Kühl-/Gefrierkombination helfen.

Die folgenden Warnhinweise sollen Sie und andere vor Verletzungen schützen.

Befolgen Sie sie gewissenhaft.

Lesen Sie diesen Abschnitt aufmerksam durch, und bewahren Sie das Handbuch zum späteren Nachschlagen an einem sicheren Ort auf.

Sicherheitsinformationen

Wichtige Sicherheitshinweise



Warnung: Feuergefahr / brennbare Materialien

WARNUNG

- Achten Sie beim Aufstellen des Geräts darauf, dass das Netzkabel nicht eingeklemmt oder beschädigt wird.
- Stellen Sie weder Steckdosenleisten noch tragbare Stromversorgungen hinter dem Gerät auf.
- Nur mit Trinkwasser füllen.
- Es darf ausschließlich an eine Trinkwasserversorgung angeschlossen werden.
- Stellen Sie sicher, dass die Lüftungsöffnungen im Gerätegehäuse bzw. bei Einbau des Geräts nicht blockiert sind.
- Verwenden Sie keine anderen als die vom Hersteller empfohlenen mechanischen Vorrichtungen oder Hilfsmittel, um den Abtauvorgang zu beschleunigen.
- Beschädigen Sie niemals das Kältemittelsystem.
- Verwenden Sie keine elektrischen Geräte innerhalb des Lebensmittelabteils des Gerätes, sofern sie nicht dem durch den Hersteller empfohlenen Typ entsprechen.

-
- Dieses Gerät ist nicht zum Gebrauch durch Personen (auch Kinder) mit verminderten körperlichen, sensorischen oder geistigen Fähigkeiten oder einem Mangel an Erfahrung und Wissen bestimmt. Von dieser Regel darf nur abgewichen werden, wenn diese Personen unter Aufsicht stehen oder durch eine für ihre Sicherheit verantwortliche Person eine Unterweisung zur Bedienung des Geräts erhalten haben.
 - Dieses Gerät darf von Kindern ab 8 Jahren und Personen mit verminderten körperlichen, sensorischen oder geistigen Fähigkeiten oder einem Mangel an Erfahrung und Wissen nur bedient werden, wenn sie unter Aufsicht stehen oder eine Unterweisung zum sicheren Umgang mit dem Gerät erhalten haben und die damit verbundenen Gefahren verstehen. Kinder dürfen nicht mit dem Gerät spielen. Kinder dürfen bei Reinigung und Wartung nur dann helfen, wenn sie dabei beaufsichtigt werden. Kinder im Alter von 3 bis 8 Jahren dürfen Kühlgeräte ein- und ausräumen.
 - Wenn das Netzkabel beschädigt ist, muss es durch den Hersteller, seinen Kundendienst oder ähnlich qualifizierte Personen ersetzt werden, um eine Gefährdung zu vermeiden.
 - Die Steckdose muss leicht zugänglich sein, so dass das Gerät im Notfall schnell von der Stromversorgung getrennt werden kann.
 - Sie darf sich nicht hinter dem Gerät befinden.
 - Sehen Sie davon ab, in diesem Gerät explosive Stoffe wie Sprühdosen mit brennbaren Treibmitteln zu lagern.

Sicherheitsinformationen

- Wenn das Gerät mit einer LED-Leuchte ausgestattet ist, entfernen Sie die Lampenabdeckung und die Lampe an sich nicht selbst.
 - Wenden Sie sich an das nächstgelegene Kundendienstcenter.
 - Verwenden Sie nur die vom Hersteller oder seinen Kundendienstvertretern empfohlenen LED-Lampen.
- Es sind die neuen mit dem Gerät gelieferten Schlauchsets zu verwenden; die alten dürfen nicht wiederverwendet werden.
- Lassen Sie die Wasserversorgung der Kühl-/Gefrierkombination nur an eine Trinkwasserversorgung anschließen. Um die Eismaschine korrekt zu betreiben, ist ein Wasserdruck von 206 bis 861 kPa (30 - 125 psi) erforderlich.
- Für eine möglichst effiziente Energienutzung wird empfohlen, alle Einsätze, wie z. B. Türfächer, Schubfächer oder Fachböden, in der vom Hersteller angegebenen Position im Gerät zu verwenden.
- Um die optimale Energieeffizienz für dieses Gerät zu gewährleisten, sollte die ursprüngliche Position der Fachböden, Schubfächer und Türfächer nicht verändert werden.

So minimieren Sie den Energieverbrauch

- Stellen Sie das Gerät in einem kühlen, trockenen Raum mit ausreichender Belüftung auf.
- Stellen Sie sicher, dass es keinem direkten Sonnenlicht ausgesetzt ist und nicht in unmittelbarer Nähe von Wärmequellen (z. B. Heizkörper) aufgestellt wird.
 - Für eine gute Energieeffizienz wird empfohlen, die Lüfter und Gitter nicht zu versperren.
 - Lassen Sie warme Lebensmittel erst abkühlen, bevor Sie sie in das Gerät stellen.
 - Geben Sie tiefgefrorene Lebensmittel zum Auftauen in das Kühlabteil. Die niedrigen Temperaturen der tiefgefrorenen Lebensmittel können dann dazu genutzt werden, die übrigen Lebensmittel im Kühlabteil zu kühlen.
 - Lassen Sie die Tür des Gerätes nicht zu lange offenstehen, wenn Sie Lebensmittel hineinlegen oder herausnehmen.
 - Je kürzer die Zeit, in der die Tür geöffnet ist, desto weniger Eis bildet sich im Innern des Gefrierabteils.
 - Reinigen Sie die Rückseite der Kühl-/Gefrierkombination in regelmäßigen Abständen. Staubablagerungen steigern den Energieverbrauch.
 - Stellen Sie die Temperatur im Innern des Geräts nicht niedriger ein als nötig.

Sicherheitsinformationen

- Stellen Sie sicher, dass die Abluft an der Unterseite und Rückwand der Kühl-/Gefrierkombination ausreichend zirkulieren kann. Versperren Sie nicht die Lüftungsöffnungen.
- Achten Sie bei der Installation darauf, dass links, rechts, hinten und oben am Gerät ein Freiraum verbleibt. Dies wird dazu beitragen, den Stromverbrauch zu senken und Ihre Energiekosten gering zu halten.

Dieses Gerät ist zur Verwendung im Haushalt und ähnlichen Umgebungen bestimmt, wie z. B.:

- in Küchen oder Kantinen in Geschäften, Büros und anderen Arbeitsumgebungen;
- durch die Gäste in Gasthäusern, Hotels, Motels und anderen Wohnumgebungen;
- in Frühstückspensionen und ähnlichen Umgebungen;
- in Gastronomiebetrieben und ähnlichen Bereichen außerhalb des Einzelhandels.

Wichtige Warnhinweise für Transport und Aufstellungsort

WARNUNG

- Achten Sie darauf, dass keine Teile des Kühlkreislaufs beschädigt werden, wenn Sie das Gerät transportieren oder aufstellen.
 - Aus den Rohren austretendes Kältemittel kann sich entzünden oder zu Verletzungen der Augen führen. Wenn Kältemittel austritt, vermeiden Sie offene Flammen oder potenzielle Zündquellen, und lüften Sie einige Minuten lang den Raum, in dem sich das Gerät befindet.
 - Bei diesem Gerät wird eine geringe Menge eines Isobutan-Kältemittels (R-600a) eingesetzt. Dies ist ein natürliches Gas mit hoher Umweltverträglichkeit, das allerdings auch brennbar ist. Achten Sie darauf, dass keine Teile des Kühlkreislaufs beschädigt werden, wenn Sie das Gerät transportieren oder aufstellen.
- Berühren Sie beim Transport oder bei der Installation nicht den Wasserschlauch an der Kühl-/Gefrierkombination.
 - Andernfalls kann es zu Schäden an der Kühl-/Gefrierkombination kommen, sodass der Wasserspender nicht mehr funktioniert.

Sicherheitsinformationen

Kritische Warnungen bei der Installation

WARNUNG

- Stellen Sie die Kühl-/Gefrierkombination nicht in feuchten Räumen oder an einem Ort auf, wo es mit Wasser in Kontakt kommen kann.
 - Eine beschädigte oder veraltete Isolierung an elektrischen Teilen kann zu einem Stromschlag oder Brand führen.
- Setzen Sie die Kühl-/Gefrierkombination keinem direkten Sonnenlicht aus, und stellen Sie sie nicht in der Nähe von Öfen, Heizkörpern oder anderen Wärmequellen auf.
- Stecken Sie den Netzstecker des Geräts nicht in eine Steckdosenleiste, die auch für verschiedene andere Geräten verwendet wird. Die Kühl-/Gefrierkombination darf immer nur an eine ausschließlich für dieses Gerät bestimmte Steckdose angeschlossen werden, deren Spannung mit der auf dem Typenschild am Gerät übereinstimmt.
 - Dies gewährleistet eine optimale Leistung und verhindert eine Überlastung der Stromkreise im Haus, die einen Brand aufgrund überhitzter Leitungen auslösen könnte.
- Stecken Sie den Netzstecker nicht in eine lose Steckdose.
 - Andernfalls besteht die Gefahr eines Stromschlags oder Brands.
- Verwenden Sie keine Kabel, die im Kabelverlauf oder an einem der Enden Brüche oder Abnutzungsschäden aufweisen.
- Knicken Sie das Netzkabel nicht übermäßig, und stellen Sie keine schweren Gegenstände darauf ab.

-
- Ziehen Sie nicht am Netzkabel und knicken Sie es nicht übermäßig.
 - Verdrehen bzw. verknoten Sie das Netzkabel nicht.
 - Verlegen Sie das Netzkabel nicht über scharfe Metallkanten, stellen Sie keine schweren Gegenstände darauf, verlegen Sie das Netzkabel nicht zwischen Objekten, und schieben Sie das Netzkabel nicht in den Raum hinter dem Gerät.
 - Achten Sie darauf, die Kühl-/Gefrierkombination beim Verschieben nicht über das Netzkabel zu ziehen und es zu beschädigen.
 - Andernfalls besteht die Gefahr eines Stromschlags oder Brands.
 - Trennen Sie die Kühl-/Gefrierkombination niemals vom Netz, indem Sie am Netzkabel ziehen. Fassen Sie stets den Stecker fest an und ziehen Sie ihn gerade aus der Steckdose heraus.
 - Schäden am Kabel können Kurzschlüsse, Brände und/oder Stromschläge verursachen.
 - Verwenden Sie in der Nähe der Kühl-/Gefrierkombination keine Aerosole.
 - Die Verwendung von Aerosolen in der Nähe der Kühl-/Gefrierkombination kann zu Explosionen oder Bränden führen.
 - Stellen Sie dieses Gerät nicht in der Nähe von Heizkörpern oder entflammaren Materialien auf.
 - Stellen Sie dieses Gerät nicht an Orten auf, an denen Gas austreten kann.
 - Andernfalls besteht die Gefahr eines Stromschlags oder Brands.

Sicherheitsinformationen

- Diese Kühl-/Gefrierkombination muss vor der Inbetriebnahme in Übereinstimmung mit den Anweisungen in diesem Handbuch ordnungsgemäß aufgestellt und installiert werden.
- Schließen Sie den Netzstecker ordnungsgemäß mit dem Kabel nach unten an die Steckdose an.
 - Wenn Sie den Netzstecker falsch herum (also mit dem Kabel nach oben) in die Steckdose stecken, kann das Kabel durchtrennt werden und einen Brand oder Stromschlag verursachen.
- Stellen Sie stets sicher, dass der Netzstecker von der Rückwand die Kühl-/Gefrierkombination nicht zerquetscht oder beschädigt wird.
- Bewahren Sie die Verpackungsmaterialien außerhalb der Reichweite von Kindern auf.
 - Es besteht Erstickungsgefahr, wenn Kinder sie über den Kopf ziehen.
- Stellen Sie dieses Gerät weder an einem feuchten, öligen oder staubigen Ort noch an einem Platz auf, der direktem Sonnenlicht oder Wassereinwirkungen (z. B. Regen) ausgesetzt ist.
 - Eine beschädigte oder veraltete Isolierung von elektrischen Teilen kann zu einem Stromschlag oder Brand führen.

-
- Stellen Sie sich nicht auf das Gerät, und legen oder stellen Sie keine Gegenstände (Wäsche, brennende Kerzen, brennende Zigaretten, Geschirr, Chemikalien, Metallgegenstände usw.) auf das Gerät.
 - Andernfalls besteht Verletzungs- oder Brandgefahr bzw. die Gefahr von Stromschlägen oder Störungen des Geräts.
 - Sie müssen die gesamte Schutzfolie entfernen, ehe Sie das Gerät mit der Netzsteckdose verbinden.
 - Kinder müssen beaufsichtigt werden, damit sie nicht mit den Sprengringen für die Türeinrichtung oder mit den Klammern für die Wasserleitungen spielen.
 - Es besteht die Gefahr von Tod durch Erstickung, wenn ein Kind einen Sprengring oder eine Wasserrohrklammer verschluckt. Halten Sie die Sprengringe und Wasserrohrklammern außerhalb der Reichweite von Kindern.
 - Die Kühl-/Gefrierkombination muss geerdet werden.
 - Achten Sie immer darauf, dass die Kühl-/Gefrierkombination geerdet ist, ehe Sie eines ihrer Teile untersuchen oder zu reparieren versuchen. Leckströme können einen schweren elektrischen Schlag verursachen.
 - Da sie Blitze anziehen können, dürfen Sie das Gerät zur Erdung niemals an Gasrohre, Telefonleitungen oder Blitzableiter anschließen.
 - Die Kühl-/Gefrierkombination muss geerdet werden, um durch Leckströme verursachte Stromverluste und Stromschläge zu verhindern.

Sicherheitsinformationen

- Andernfalls besteht die Gefahr von Stromschlägen, Brand, Explosion oder Störungen des Geräts.
- Stecken Sie den Netzstecker fest in die Steckdose. Verwenden Sie keine beschädigten Netzstecker bzw. Netzkabel und keine losen Steckdosen.
 - Andernfalls besteht die Gefahr eines Stromschlags oder Brands.
- Die Sicherung der Kühl-/Gefrierkombination muss von einem qualifizierten Techniker oder einem dazu befugten Dienstleister durchgeführt werden.
 - Andernfalls besteht die Gefahr von Stromschlägen oder Verletzungen.

Installationshinweise

VORSICHT

- Lassen Sie im Bereich der Kühl-/Gefrierkombination genug freien Platz und stellen Sie ihn auf einer ebenen Fläche auf.
 - Wenn die Kühl-/Gefrierkombination nicht auf einer ebenen Fläche aufgestellt wird, können Kühlleistung und Zuverlässigkeit sinken.
- Lassen Sie das Gerät nach dem Aufstellen und Einschalten 2-3 Stunden lang ruhen, bevor Sie es mit Lebensmitteln füllen.

-
- Wir empfehlen Ihnen dringend, die Kühl-/Gefrierkombination durch einen qualifizierten Techniker oder den Service installieren zu lassen.
 - Andernfalls besteht Verletzungs- oder Brandgefahr bzw. die Gefahr von Stromschlägen, Explosionen oder Störungen des Geräts.

Kritische Warnungen im Betrieb

WARNUNG

- Verbinden Sie den Netzstecker nicht mit nassen Händen mit der Steckdose.
 - Andernfalls besteht die Gefahr von Stromschlägen.
- Stellen Sie keine Gegenstände oben auf das Gerät.
 - Die Gegenstände könnten beim Öffnen oder Schließen der Gerätetür herunterfallen und zu Verletzungen und/oder Sachschäden führen.
- Führen Sie weder Ihre Hände und Füße noch Metallgegenstände (Essstäbchen usw.) von unten oder von hinten in die Kühl-/Gefrierkombination ein.
 - Andernfalls besteht die Gefahr von Stromschlägen oder Verletzungen.
 - Scharfe Kanten können zu Verletzungen führen.
- Berühren Sie die Innenseiten des Gefrierabteils oder die darin aufbewahrten Lebensmittel nicht mit nassen Händen.
 - Dies kann zu Erfrierungen führen.

Sicherheitsinformationen

- Stellen Sie keine mit Wasser gefüllten Behälter auf die Kühl-/Gefrierkombination.
 - Wenn das Wasser verschüttet wird, besteht die Gefahr eines Stromschlags oder Brands.
- Bewahren Sie in der Kühl-/Gefrierkombination keine flüchtigen oder entflammaren Substanzen oder Stoffe (z. B. Reinigungsbenzin, Verdünner, Propangas, Alkohol, Äther, Erdgas oder ähnliche Produkte) auf.
 - Diese Kühl-/Gefrierkombination ist ausschließlich zur Aufbewahrung von Lebensmitteln bestimmt.
 - Andernfalls besteht Brand- oder Explosionsgefahr.
- Kinder müssen beaufsichtigt werden, um zu verhindern, dass sie mit dem Gerät spielen.
 - Halten Sie Ihre Finger von „Quetschstellen“ fern: Die Abstände zwischen den Türen und dem Schrank sind notwendigerweise klein. Öffnen Sie die Gerätetür mit großer Vorsicht, wenn sich Kinder in der Nähe befinden.
- Stecken Sie nicht Ihre Finger oder die Finger von Kindern zwischen die Türen.
 - Halten Sie Ihre Finger von den Türspalten links und rechts fern. Öffnen Sie die Gerätetür mit großer Vorsicht, wenn sich Ihre Finger zwischen den Türen befinden.
- Lassen Sie nicht zu, dass Kinder sich an die Gerätetür oder die daran angebrachten Fächer hängen. Andernfalls kann es zu ernsthaften Verletzungen kommen.
- Lassen Sie Kinder nicht in der Kühl-/Gefrierkombination hineinklettern. Sie könnten eingesperrt werden.

-
- Führen Sie Ihre Hände nicht in den Bodenbereich unterhalb des Geräts ein.
 - Dort befinden sich scharfe Kanten, die Verletzungen verursachen können.
 - Bewahren Sie keine Pharmazeutika, wissenschaftlichen Materialien oder temperaturempfindlichen Produkte in der Kühl-/Gefrierkombination auf.
 - Produkte, die unter streng kontrollierten Temperaturbedingungen gelagert werden müssen, dürfen nicht in dieser Kühl-/Gefrierkombination aufbewahrt werden.
 - Wenn das Gerät nach Arzneimitteln oder Rauch riecht, trennen Sie es sofort von der Stromversorgung und wenden Sie sich an Ihr nächstgelegenes Kundendienstzentrum von Samsung Electronics.
 - Wenn sich Staub oder Wasser in der Kühl-/Gefrierkombination angesammelt haben, trennen Sie die Stromversorgung und wenden Sie sich an das nächstgelegene Kundendienstzentrum von Samsung Electronics.
 - Andernfalls besteht Brandgefahr.
 - Lassen Sie nicht zu, dass Kinder auf eine der Schubladen klettern.
 - Die Schublade kann zerbrechen, sodass die Kinder stürzen.
 - Lassen Sie die Türen der Kühl-/Gefrierkombination nicht offen stehen, wenn sie unbeaufsichtigt ist, und lassen Sie Kinder nicht in die Kühl-/Gefrierkombination hineinklettern.

Sicherheitsinformationen

- Lassen Sie Kinder und Kleinkinder nicht in die Schubfächer klettern.
 - Dies kann zum Tod durch Ersticken oder zu Verletzungen führen, wenn die Kinder darin gefangen sind.
- Überfüllen Sie die Kühl-/Gefrierkombination nicht mit Lebensmitteln.
 - Beim Öffnen der Gerätetür könnten Produkte herunterfallen und Verletzungen und/oder Sachschäden verursachen.
- Sprühen Sie keine flüchtigen Substanzen wie Insektensprays auf die Oberfläche des Geräts.
 - Sie sind nicht nur gefährlich für Ihre Gesundheit, sondern es besteht außerdem die Gefahr eines Brands, eines Stromschlags oder einer Störung des Geräts.
- Führen Sie niemals Ihre Finger oder Gegenstände in die Öffnung des Wasserspenders, die EISRutsche und den EISwürfelbehälter ein.
 - Dies kann zu Verletzungen oder Sachschäden führen.
- Verwenden Sie keine temperaturempfindlichen Materialien wie entflammbare Sprays und Stoffe, Trockeneis, Medikamente oder Chemikalien in der Nähe oder innerhalb die Kühl-/Gefrierkombination und bewahren Sie sie darin nicht auf.
- Verwenden Sie keine Haartrockner, um das Innere der Kühl-/Gefrierkombination zu trocknen. Stellen Sie, um unangenehme Gerüche zu beseitigen, keine brennenden Duftkerzen in die Kühl-/Gefrierkombination.
 - Andernfalls besteht die Gefahr eines Stromschlags oder Brands.

-
- Füllen Sie den Wasserbehälter und den Eiswürfelbehälter nur mit Trinkwasser (Leitungswasser, Mineralwasser oder gefiltertes Wasser).
 - Füllen Sie den Tank nicht mit Tee oder Sportgetränken. Andernfalls könnten Sie die Kühl-/Gefrierkombination beschädigen.
 - Stellen Sie sich nicht auf das Gerät, und legen oder stellen Sie keine Gegenstände (Wäsche, brennende Kerzen, brennende Zigaretten, Geschirr, Chemikalien, Metallgegenstände usw.) auf das Gerät. Andernfalls besteht Verletzungs- oder Brandgefahr bzw. die Gefahr von Stromschlägen oder Störungen des Geräts. Stellen Sie keine mit Wasser gefüllten Behälter auf das Gerät.
 - Wenn das Wasser verschüttet wird, besteht die Gefahr eines Stromschlags oder Brands.
 - Schauen Sie niemals direkt für eine längere Zeit auf die LED-UV-Lampe.
 - Andernfalls können Verletzungen der Augen aufgrund der UV-Strahlung die Folge sein.
 - Legen Sie den Fachboden nicht mit der Oberseite nach unten ein. Dann haben die Fachböden keinen Halt.
 - Dies kann zu Verletzungen oder Sachschäden durch herunterfallende Glasfachböden führen.
 - Wenn Gas austritt, vermeiden Sie offene Flammen oder potenzielle Zündquellen, und lüften Sie einige Minuten lang den Raum, in dem sich das Gerät befindet.
 - Berühren Sie dann weder das Gerät noch das Netzkabel.
 - Verwenden Sie keinen Lüfter.
 - Jeder Funke kann zu einer Explosion oder einem Brand führen.

Sicherheitsinformationen

- Flaschen sollten dicht nebeneinander verstaut werden, damit sie nicht aus dem Gerät fallen.
- Dieses Gerät ist ausschließlich für die Aufbewahrung von Lebensmitteln in Privathaushalten bestimmt.
- Führen Sie niemals Ihre Finger oder Gegenstände in die Öffnung des Wasserspenders, die Eisrutsche und den Eiswürfelbehälter ein.
 - Dies kann zu Verletzungen oder Sachschäden führen.
- Versuchen Sie nicht selbst, die Kühl-/Gefrierkombination zu reparieren, auseinander zu nehmen oder zu verändern.
- Verwenden Sie ausschließlich Normsicherungen (KEINESFALLS Überbrückungen aus Kupfer, Stahldraht usw.).
- Wenden Sie sich an Ihr nächstgelegenes Kundendienstcenter, wenn Ihre Kühl-/Gefrierkombination repariert oder neu installiert werden muss.
 - Andernfalls besteht Verletzungs- oder Brandgefahr bzw. die Gefahr von Stromschlägen oder Störungen des Geräts.
- Wenn von der Kühl-/Gefrierkombination Brandgeruch oder Rauch ausgeht, ziehen Sie sofort den Netzstecker und wenden Sie sich an das nächstgelegene Kundendienstcenter von Samsung Electronics.
 - Andernfalls besteht die Gefahr eines Stromschlags oder Brands.
- Ziehen Sie den Netzstecker aus der Steckdose, bevor Sie die Beleuchtung im Innern der Kühl-/Gefrierkombination austauschen.
 - Andernfalls besteht die Gefahr eines Stromschlags.

-
- Wenden Sie sich an Ihr nächstgelegenes Kundendienstcenter, wenn Sie Probleme mit dem Austausch einer Leuchte (keine LED) haben.
 - Stecken Sie den Netzstecker fest in die Steckdose.
 - Verwenden Sie keine beschädigten Netzstecker bzw. Netzkabel und keine losen Steckdosen.
 - Andernfalls besteht die Gefahr eines Stromschlags oder Brands.

Warnhinweise im Betrieb

VORSICHT

- Frieren Sie aufgetaute Lebensmittel nicht wieder ein.
 - Gefrorene und aufgetaute Lebensmittel entwickeln schneller schädliche Bakterien als frische.
 - Beim zweiten Auftauen brechen noch mehr Zellen auf, sodass Feuchtigkeit entweicht und die Unversehrtheit des Produkts verloren geht.
- Lassen Sie Fleisch nicht bei Raumtemperatur auftauen.
 - Die Sicherheit hängt davon ab, ob das Rohprodukt ordnungsgemäß behandelt wurde.
- Bewahren Sie keine Glasbehälter, Flaschen oder kohlenensäurehaltigen Getränke im Gefrierabteil auf.
 - Die Behälter könnten beim Einfrieren platzen und zu Verletzungen führen.
- Verwenden Sie nur die mit der Kühl-/Gefrierkombination mitgelieferte Eismaschine.

Sicherheitsinformationen

- Schließen Sie den Wasserhahn, wenn Sie längere Zeit von zu Hause abwesend sein werden (im Urlaub zum Beispiel) und kein Wasser oder Eis verwendet werden.
 - Andernfalls kann Wasser austreten.
- Wenn Sie die Kühl-/Gefrierkombination für eine sehr lange Zeit nicht verwenden wollen (3 Wochen oder mehr) leeren Sie das Gerät (einschließlich Eisbehälter), ziehen Sie den Netzstecker, schließen Sie den Wasserhahn, wischen Sie überschüssige Feuchtigkeit von den Innenwänden und lassen Sie die Türen offen, damit sich keine Gerüche und Schimmel bilden.
- Um optimale Leistung des Geräts zu gewährleisten:
 - Stellen Sie Lebensmittel nicht zu nah an die Belüftungsschlitze auf der Rückseite der Kühl-/Gefrierkombination. Andernfalls kann die Luftzirkulation in der Kühl-/Gefrierkombination behindert werden;
 - Geben Sie Lebensmittel in geeignete Kunststoffbeutel oder in luftdichte Behälter, bevor Sie sie in der Kühl-/Gefrierkombination aufbewahren;
 - Beachten Sie die maximale Aufbewahrungsdauer und das Verfallsdatum von tiefgefrorenen Lebensmitteln.

-
- Die Kühl-/Gefrierkombination muss nicht vom Stromnetz getrennt werden, wenn Sie weniger als drei Wochen außer Haus sind. Wenn Sie jedoch länger als drei Wochen abwesend sein werden, entfernen Sie sämtliche Lebensmittel und das Eis im Eisbehälter, trennen Sie die Kühl-/Gefrierkombination vom Netz, schließen Sie den Wasserhahn, wischen Sie überschüssige Feuchtigkeit von den Innenwänden ab und lassen Sie die Türen offen, damit sich keine Gerüche und Schimmel bilden.
 - Service-Garantie und Modifikationen.
 - Veränderungen und Modifikationen, die von einer Fremdpartei an diesem funktionstüchtigen Gerät durchgeführt werden, sind durch die Garantie von Samsung nicht gedeckt und Samsung haftet nicht für Sicherheitsprobleme, die durch solche von Fremdparteien vorgenommenen Modifikationen verursacht werden.
 - Versperren Sie nicht die Lüftungsöffnungen im Innern die Kühl-/Gefrierkombination.
 - Wenn die Lüftungsöffnungen, insbesondere z. B. von einer Kunststofftüte, versperrt werden, wird die Kühl-/Gefrierkombination möglicherweise zu stark gekühlt. Wenn diese Abkühlung zu lange andauert, wird möglicherweise der Wasserfilter beschädigt und Wasser kann austreten.
 - Verwenden Sie nur die mit dem Gerät mitgelieferte Eismaschine.

Sicherheitsinformationen

- Wischen Sie überschüssige Feuchtigkeit im Innern des Geräts ab und lassen Sie die Gerätetür geöffnet.
 - Andernfalls können sich schlechte Gerüche und Ablagerungen bilden.
- Wenn die Kühl-/Gefrierkombination von der Stromversorgung getrennt war, müssen Sie mindestens fünf Minuten warten, ehe Sie sie wieder anschließen.
- Wenn die Kühl-/Gefrierkombination durch den Kontakt mit Wasser nass geworden ist, ziehen Sie den Netzstecker und wenden Sie sich an das für Sie zuständige Kundendienstcenter von Samsung Electronics.
- Sie dürfen nicht auf Glasoberflächen schlagen oder sie übermäßiger Krafteinwirkung aussetzen.
 - Das Glas könnte brechen und zu Verletzungen und/oder Sachschäden führen.
- Seien Sie vorsichtig, damit Sie sich nicht die Finger einklemmen.
- Wenden Sie sich an Ihr nächstgelegenes Kundendienstcenter, wenn Ihre Kühl-/Gefrierkombination überschwemmt wird.
 - Andernfalls besteht die Gefahr eines Stromschlags oder Brands.

-
- Bewahren Sie kein Pflanzenöl in den Türbehältern der Kühl-/Gefrierkombination auf. Das Öl kann zähflüssig werden, sodass es ungenießbar wird und schwer zu gebrauchen ist. Darüber hinaus kann der offene Behälter auslaufen und das ausgetretene Öl kann dazu führen, dass das Türfach Risse bekommt. Nach dem Öffnen eines Ölbehälters ist es das Beste, den Behälter an einem kühlen und schattigen Ort wie in einem Schrank oder einer Speisekammer aufzubewahren.
 - Beispiele für Pflanzenöle: Olivenöl, Maisöl, Traubenkernöl usw.

Warnhinweise zur Reinigung

VORSICHT

- Sprühen Sie keinesfalls Wasser direkt auf die Kühl-/Gefrierkombination.
 - Es besteht die Gefahr von Stromschlägen oder Bränden.
- Verwenden Sie keine Haartrockner, um das Innere der Kühl-/Gefrierkombination zu trocknen.
- Stellen Sie, um unangenehme Gerüche zu beseitigen, keinesfalls eine brennende Duftkerze in die Kühl-/Gefrierkombination.
 - Andernfalls besteht die Gefahr eines Stromschlags oder Brands.
- Sprühen Sie keine Reinigungsmittel direkt auf den Display.
 - Andernfalls können sich die Aufdrucke auf dem Display lösen.

Sicherheitsinformationen

- Wenn ein Fremdstoff, wie z. B. Wasser, in das Gerät eingedrungen ist, ziehen Sie den Netzstecker und wenden Sie sich an Ihr nächstgelegenes Kundendienstzentrum.
 - Andernfalls besteht die Gefahr eines Stromschlags oder Brands.
- Verwenden Sie ein sauberes, trockenes Tuch, um Fremdkörper oder Staub von den Stiften des Netzsteckers zu entfernen. Verwenden Sie kein nasses oder feuchtes Tuch, wenn Sie den Stecker reinigen.
 - Andernfalls besteht die Gefahr von Stromschlägen oder Bränden.
- Sprühen Sie zum Reinigen kein Wasser direkt auf das Gerät.
- Reinigen Sie das Gerät niemals mit Waschbenzin, Verdünner, Bleichmittel oder Chlor.
 - Andernfalls können Schäden an der Oberfläche des Geräts oder ein Brand die Folge sein.
- Führen Sie niemals Ihre Finger oder Gegenstände in die Öffnung des Wasserspenders ein.
 - Dies kann zu Verletzungen oder Sachschäden führen.
- Ziehen Sie den Netzstecker aus der Steckdose, bevor Sie das Gerät reinigen oder Wartungsarbeiten durchführen.
 - Andernfalls besteht die Gefahr eines Stromschlags oder Brands.
- Verwenden Sie einen sauberen Schwamm oder ein weiches Tuch mit warmem Wasser und einem mildes Reinigungsmittel, um die Kühl-/Gefrierkombination zu reinigen.

-
- Verwenden Sie für die Reinigung der Außenflächen (Türen und Schränke), Kunststoffteile, Tür- und Innenauskleidungen sowie Dichtungen keine scheuernden oder scharfen Reinigungsmittel wie Glasreinigersprays, Scheuermittel, brennbare Flüssigkeiten, Salzsäure, Reinigungswachse, Reinigungsmittelkonzentrate, Bleichmittel oder Reinigungsmittel, die Erdölprodukte enthalten.
 - Diese können das Material verkratzen oder beschädigen.
 - Reinigen Sie die Glaseinlegeböden oder Abdeckungen nicht mit heißem Wasser, solange diese kalt sind. Glaseinlegeböden und Abdeckungen können zerspringen, wenn sie plötzlichen Temperaturschwankungen oder Krafteinwirkungen (Stöße, Schläge, Herunterfallen) ausgesetzt sind.

Sicherheitsinformationen

Wichtige Warnhinweise zur Entsorgung

WARNUNG

- Achten Sie auf eine umweltgerechte Entsorgung des Verpackungsmaterials für dieses Gerät.
- Stellen Sie vor dem Entsorgen sicher, dass die Rohre auf der Rückseite der Kühl-/Gefrierkombination nicht beschädigt sind.
- Als Kältemittel werden R-600a oder R-134a verwendet. Sie können dem Kompressoraufkleber auf der Rückseite des Geräts oder dem Typenschild im Innern des Kühlabteils entnehmen, welches Kältemittel für Ihre Kühl-/Gefrierkombination verwendet wurde. Wenn dieser vom Kühlschrank entzündliche Gase enthält (Kältemittel R-600a), wenden Sie sich an die örtlichen Behörden, die Ihnen Informationen über die sichere Entsorgung zur Verfügung stellen können.
- Entfernen Sie vor dem Entsorgen der Kühl-/Gefrierkombination die Tür und die Türdichtungen sowie die Verriegelung, damit nicht versehentlich Kinder oder Tiere in der Kühl-/Gefrierkombination eingeschlossen werden können. Kinder müssen beaufsichtigt werden, um zu verhindern, dass sie mit dem Gerät spielen. Wenn ein Kind eingeschlossen ist, kann es sich verletzen und ersticken.
 - Wenn ein Kind im Gerät eingeschlossen ist, besteht Verletzungs- und Erstickungsgefahr.

-
- In der Isolierung wird Cyclopentan verwendet. Die im Isoliermaterial gebundenen Gase erfordern eine spezielle Entsorgung. Informationen zur umweltfreundlichen Entsorgung dieses Geräts erhalten Sie bei den örtlichen Behörden.
 - Bewahren Sie alle Verpackungsmaterialien außerhalb der Reichweite von Kindern auf, denn Verpackungsmaterial kann für Kinder gefährlich sein.
 - Wenn ein Kind sich einen Beutel über den Kopf zieht, kann es ersticken.

Weitere Tipps zur ordnungsgemäßen Verwendung

- Wenden Sie sich im Falle eines Stromausfalls an das örtliche Büro Ihres Stromversorgungsunternehmens, und fragen Sie, wie lange der Ausfall voraussichtlich dauern wird.
 - Die meisten Stromausfälle können innerhalb von ein bis zwei Stunden behoben werden und haben keine negativen Auswirkungen auf die in der Kühl-/ Gefrierkombination herrschende Temperatur. Während eines Stromausfalls sollten Sie jedoch die Gerätetür so selten wie möglich öffnen.
 - Sollte der Stromausfall länger als 24 Stunden andauern, entnehmen und entsorgen Sie das gesamte Gefriergut.

Sicherheitsinformationen

- Die Kühl-/Gefrierkombination funktioniert möglicherweise nicht ordnungsgemäß (Tiefgefrorenes kann auftauen oder die Temperaturen im Tiefkühlabteil können zu hoch steigen), wenn sie über einen längeren Zeitraum an einem Ort aufgestellt ist, an dem die Lufttemperaturen regelmäßig unter den Temperaturen liegen, für die das Gerät ausgelegt ist.
- Bestimmte temperaturempfindliche Lebensmittel sollten nicht gekühlt oder gar eingefroren werden, da sie ansonsten aufgrund ihrer speziellen Eigenschaften verderben können.
- Ihr Gerät ist frostfrei, d. h. der Abtauvorgang erfolgt automatisch und muss nicht manuell von Ihnen gestartet werden. Dies geschieht automatisch.
- Der Temperaturanstieg beim Abtauen erfüllt die ISO-Anforderungen. Wenn Sie jedoch beim Abtauen des Geräts einen übermäßigen Temperaturanstieg verhindern möchten, wickeln Sie das Gefriergut in mehrere Lagen Zeitungspapier.
- Frieren Sie bereits vollständig aufgetaute Lebensmittel nicht wieder ein.
- Die Temperatur in mit zwei Sternen (**) gekennzeichneten Fächern oder Abteilen (✳✳) ist geringfügig höher als die im restlichen Gefrierabteil.
Die Position der Zwei-Sterne-Fächer variiert je nach Modell. Schlagen Sie im Zweifelsfall im mitgelieferten Benutzerhandbuch nach.

Hinweise zur WEEE-Kennzeichnung



Korrekte Entsorgung von Altgeräten (Elektroschrott) (Gilt für Länder mit Abfalltrennsystemen)

Die Kennzeichnung auf dem Produkt, den Zubehörteilen bzw. in der dazugehörigen Dokumentation gibt an, dass dieses Produkt und seine elektronischen Zubehörteile (z. B. Ladegerät, Kopfhörer, USB-Kabel) nach ihrer Lebensdauer nicht zusammen mit dem normalen Haushaltsmüll entsorgt werden dürfen. Entsorgen Sie dieses Gerät und die Zubehörteile bitte getrennt von anderen Abfällen, um der Umwelt bzw. der menschlichen Gesundheit nicht durch unkontrollierte Müllbeseitigung zu schaden. Helfen Sie mit, das Altgerät und die Zubehörteile fachgerecht zu entsorgen, um die nachhaltige Wiederverwertung von stofflichen Ressourcen zu fördern.

Private Nutzer wenden sich bitte an den Händler, bei dem das Produkt gekauft wurde, oder kontaktieren die zuständigen Behörden, um in Erfahrung zu bringen, wo sie das Altgerät bzw. die Zubehörteile zur umweltgerechten Entsorgung abgeben können.

Gewerbliche Nutzer wenden sich bitte an ihren Zulieferer und gehen nach den Bedingungen des Kaufvertrags vor. Dieses Gerät und seine elektronischen Zubehörteile dürfen nicht zusammen mit anderem Gewerbemüll entsorgt werden.

Weitere Informationen zu den Umweltverpflichtungen von Samsung und zu produktspezifischen gesetzlichen Pflichten (z. B. REACH, WEEE und Batterien) finden Sie unter www.samsung.com auf unseren Nachhaltigkeitsseiten.

(Nur für Produkte, die in Europa und im Vereinigten Königreich verkauft werden)

Installation

Befolgen Sie diese Anweisungen vor dem Einsatz sorgfältig, um eine ordnungsgemäße Installation dieser Kühl-/Gefrierkombination zu gewährleisten und Unfälle zu verhindern.

WARNUNG

- Verwenden Sie die Kühl-/Gefrierkombination nur zu den in diesem Benutzerhandbuch beschriebenen Zwecken.
- Jegliche Wartung muss von Fachpersonal durchgeführt werden.
- Entsorgen Sie das Verpackungsmaterial des Geräts in Übereinstimmung mit den örtlichen Vorschriften.
- Um Stromschläge zu verhindern, ziehen Sie den Netzstecker vor Wartungsarbeiten oder dem Tausch von Bauteilen aus der Steckdose.

Die Kühl-/Gefrierkombination auf einen Blick

Das tatsächliche Aussehen und die mitgelieferten Zubehörteile Ihrer Kühl-/Gefrierkombination können sich je nach Modell und Land von den Abbildungen in diesem Handbuch unterscheiden.

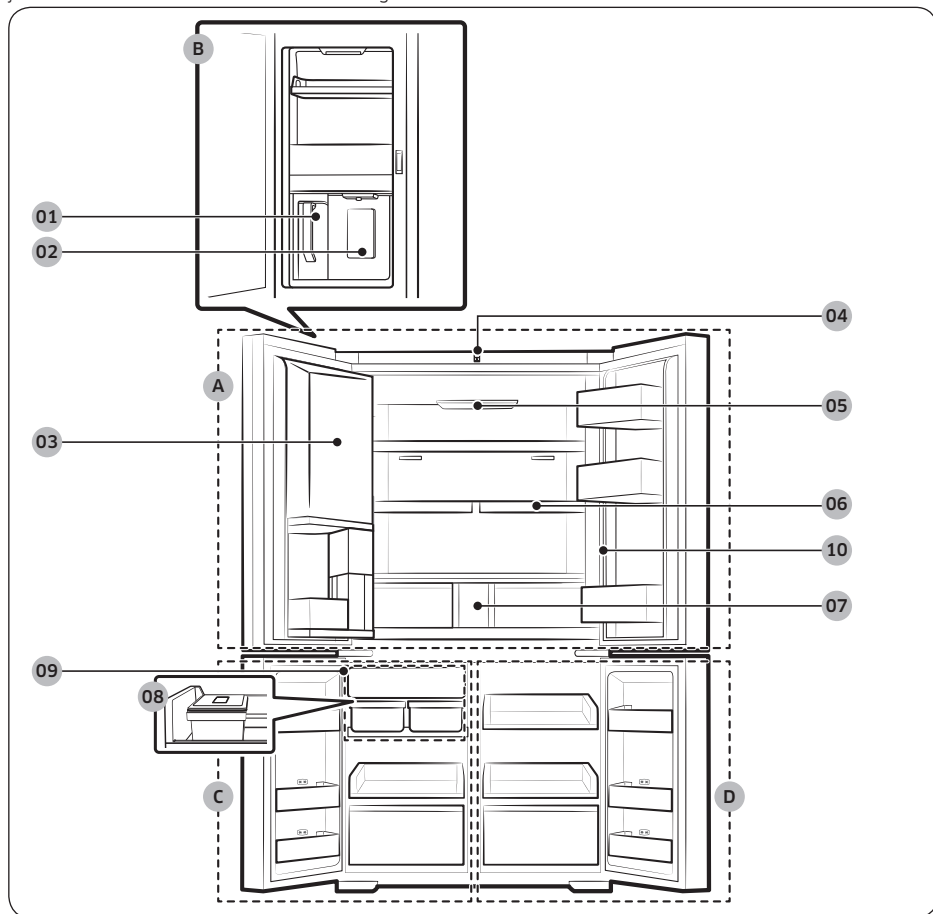

Installation

- | | |
|--|-----------------------|
| 01 AutoFill-Krug ** | A. Kühlabteil |
| 02 Wasserspender ** | B. Getränke-Center ** |
| 03 Getränkezone * | C. Gefrierabteil |
| 04 Kamera * | D. FlexZone |
| 05 UV-Geruchssfilter * | |
| 06 Schnellfachboden | |
| 07 Wasserfilter ** | |
| 08 Eismaschine für das Eiswürfelfach * | |
| 09 Automatische Eismaschine ** | |
| 10 Bedienfeld * (Allgemeiner Typ) | |

* Nur bestimmte Modelle

** Nur Modelle mit Spender

HINWEIS

- Für beste Energieeffizienz müssen alle Fachböden, Auszüge und Körbe wieder in ihre ursprüngliche Position gebracht werden.
- Achten Sie beim Schließen der Gerätetür darauf, dass die vertikalen Türaufhängungen richtig angeordnet sind, damit keine Kratzer an der anderen Tür entstehen.
- Wenn die vertikale Türaufhängung umgedreht ist, bringen Sie sie wieder in die richtige Position und schließen Sie die Tür.
- Manchmal bildet sich an der vertikalen Türaufhängung Feuchtigkeit.
- Eine der Türen kann sich öffnen, wenn Sie die andere mit zu viel Kraft schließen.
- Wenden Sie sich an ihr örtliches Samsung-Servicezentrum, wenn die innere oder äußere LED-Lampe defekt ist.

Türfächer

Ihre Kühl-/Gefrierkombination wird mit Türfächern verschiedener Typen und Größen geliefert. Wenn die Türfächer für Ihre Kühl-/Gefrierkombination separat verpackt wurden, können Sie der Abbildung weiter unten entnehmen, wie Sie die Fächer korrekt anordnen.

HINWEIS

Das tatsächliche Aussehen und die mitgelieferten Zubehörteile Ihrer Kühl-/Gefrierkombination können sich je nach Modell und Land von den Abbildungen in diesem Handbuch unterscheiden.

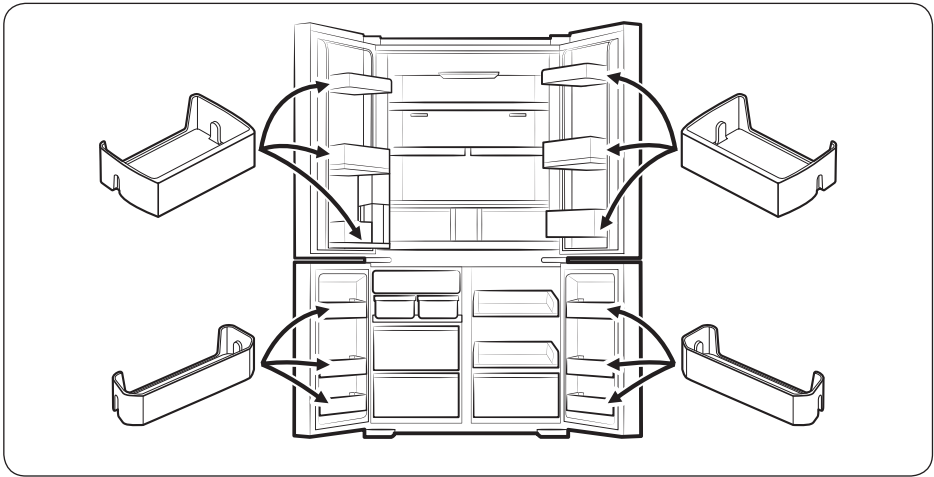

Installation

Installation Schritt-für-Schritt

SCHRITT 1 Standort auswählen

Die Stelle:

- verfügt über einen ebenen, festen Untergrund ohne Teppich oder Bodenbelag, der die Entlüftung behindern könnte;
- ist vor direkter Sonneneinstrahlung geschützt;
- bietet ausreichend Platz zum Öffnen und Schließen der Tür;
- befindet sich abseits von Wärmequellen;
- bietet ausreichend Platz für Wartung und Service;
- weist Temperaturen im Bereich zwischen 10 °C und 43 °C auf.

Abstand

Informationen zum Platzbedarf für die Installation erhalten Sie in den folgenden Abbildungen und Tabellen.

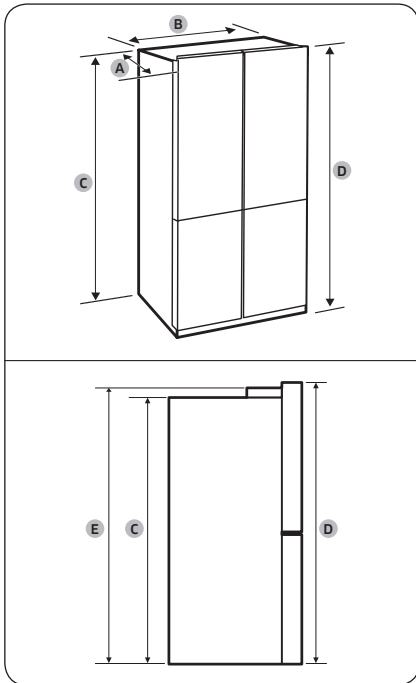

Modell	RF65DB*	RF65DG*
A	731	723
B	912	912
C	1797	1797
D	1853	1830
E	1830	1830

(Einheit: mm)

- A. Tiefe
- B. Breite
- C. Höhe (ohne Scharnier)
- D. Gesamthöhe
- E. Höhe (mit Scharnier)

Installation

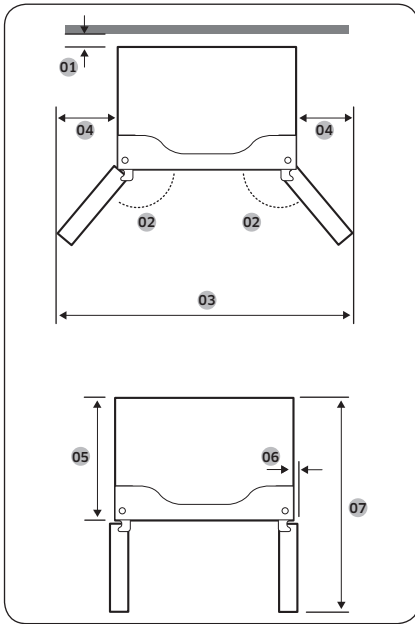

Modell	RF65D**
01	Empfehlung: mehr als 50 mm
02	125°
03	1498
04	295
05	610
06	55
07	1093

(Einheit: mm)

HINWEIS

Die Abmessungen in den Tabellen können je nach Mess- und Rundungsmethode geringfügig von den tatsächlichen Abmessungen abweichen.

SCHRITT 2 Bodenbelag

Siehe **Ausbauen der Tür beim Transport**, wenn die Kühl-/Gefrierkombination auf Grund ihrer Größe nicht durch den Eingang passt.

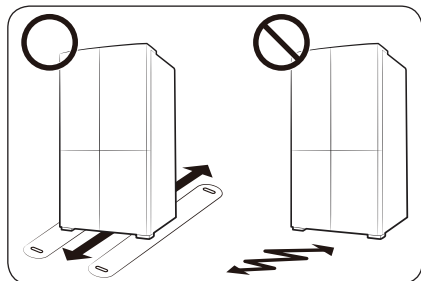

HINWEIS

Um Beschädigungen des Bodens auszuschließen, vergewissern Sie sich, dass sich die vorderen Justierfüße in der oberen Position befinden.

- Der Boden, auf dem die Kühl-/Gefrierkombination aufgestellt wird, muss das Gewicht des voll beladenen Geräts tragen können.
- Um den Boden zu schützen, legen Sie auf dem Weg zum endgültigen Aufstellort der Kühl-/Gefrierkombination große Stücke Karton auf den Boden.
- Sobald sich die Kühl-/Gefrierkombination in ihrer endgültigen Position befindet, sollten Sie sie zum Schutz des Untergrundes nur noch bewegen, wenn dies erforderlich ist. Wenn Sie die Kühl-/Gefrierkombination bewegen müssen, stellen Sie das Gerät auf eine dicke Pappe oder einen alten Teppich, und ziehen Sie es damit an die gewünschte Stelle.

Installation

SCHRITT 3 Ausbauen der Tür beim Transport

Wenn die Kühl-/Gefrierkombination aufgrund seiner Größe nicht durch den Eingang Ihres Hauses oder Ihrer Küche passt, befolgen Sie diese Anweisungen, um die Türen der Kühl-/Gefrierkombination zuerst aus- und dann wieder einzubauen. Wenn Sie die Türen nicht ausbauen müssen, setzen Sie den Installationsvorgang ab Seite 52 fort.

⚠️ WARNUNG

Ziehen Sie das Netzkabel der Kühl-/Gefrierkombination aus der Steckdose, bevor Sie die Türen ausbauen.

Benötigte Werkzeuge (nicht mitgeliefert)

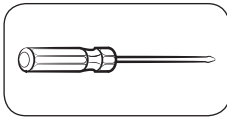

Kreuzschlitzschraubendreher

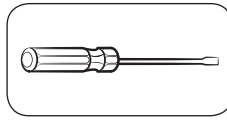

Schlitzschraubendreher

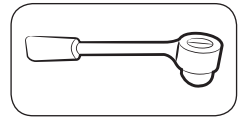

Steckschlüssel 10 mm ($\frac{3}{8}$ Zoll)

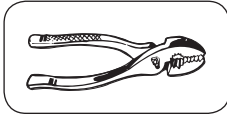

Zange

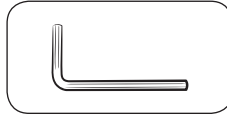

Inbusschlüssel 5 mm ($\frac{1}{4}$ Zoll)

Ausbauen der Türen des Kühlabteils

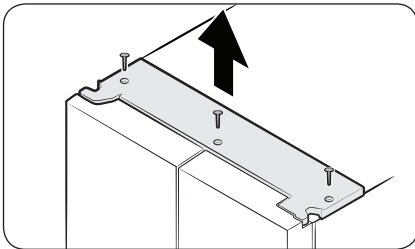

1. Entfernen Sie bei geschlossenen Türen die (3) Schrauben an der oberen Abdeckung mit einem Kreuzschlitzschraubendreher. Ziehen Sie die obere Abdeckung mit den Anschlüssen nach oben heraus.

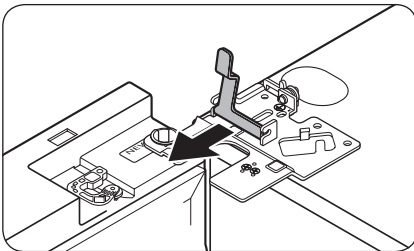
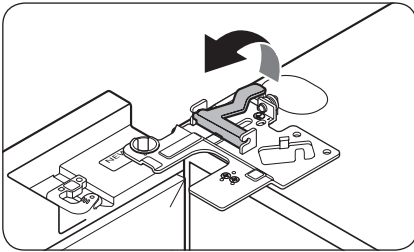
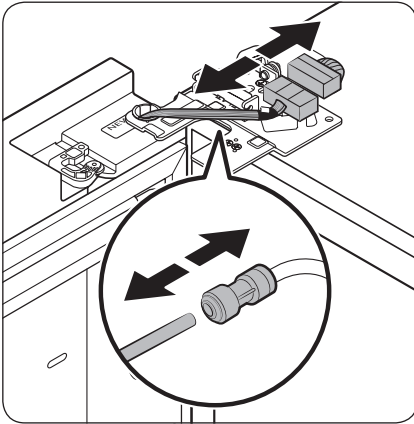

2. Trennen Sie die beiden Kabelanschlüsse an der linken Tür. Die Anordnung der Anschlüsse hängt vom jeweiligen Modell ab.

⚠ VORSICHT

- Entfernen Sie nicht beide Türen gleichzeitig. Achten Sie darauf, jeweils eine Tür nach der anderen zu entfernen. Andernfalls kann eine der beiden Türen hinfallen und Verletzungen verursachen.
 - Stellen Sie sicher, dass das Kühlabteil ausgeschaltet ist, bevor Sie die Stecker aus der Dose ziehen.
3. Trennen Sie den Wasserschlauch vom Anschluss an der linken Tür (siehe Abbildung).
 - Dieser Schritt gilt nicht für die Modelle ohne AutoFill-Krug und Wasserspender.
 4. Ziehen Sie die Klemme in mehreren Schritten vorsichtig auf. Um Verletzungen der Finger zu vermeiden, dürfen Sie nicht plötzlich eine Kraft auf die Klemme ausüben.
 5. Ziehen Sie die Klemme heraus, um sie zu entfernen.

Installation

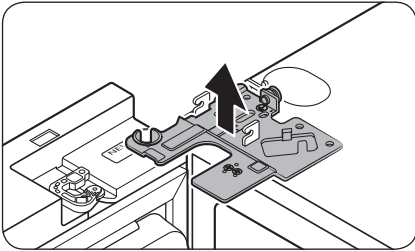

6. Öffnen Sie die Tür im 90 Grad-Winkel. Halten Sie die Tür fest und ziehen Sie das obere Scharnier nach oben heraus. Achten Sie beim Entfernen des Scharniers darauf, die Verbindungskabel nicht zu beschädigen.

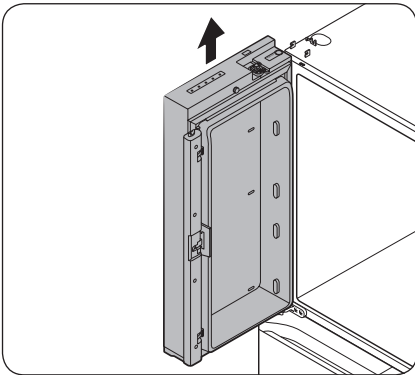

7. Ziehen Sie die Tür vorsichtig nach oben heraus. Vermeiden Sie übermäßige Krafteinwirkung auf die Tür. Die Tür kann herunterfallen und Verletzungen verursachen.
8. Legen Sie die Tür auf eine ebene Fläche.
9. Wiederholen Sie mit der anderen Tür die Schritte 1-8, mit Ausnahme von Schritt 3. An der Tür auf der rechten Seite befindet sich kein Wasserschlauch.
 - Schritt 2 gilt nicht für die Modelle ohne Vitrintür.

Ausbauen der Türen des Gefrierabteils

⚠ VORSICHT

- Um die Türen des Gefrierabteils entfernen zu können, müssen Sie zunächst die Türen des Kühlabteils ausbauen.
- Beim Trennen der unteren Anschlüsse ist Vorsicht geboten.

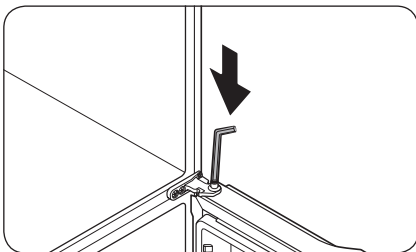
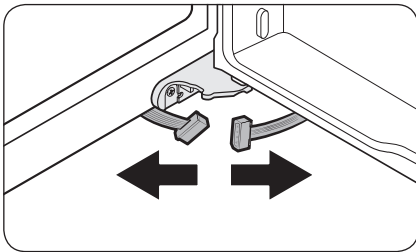
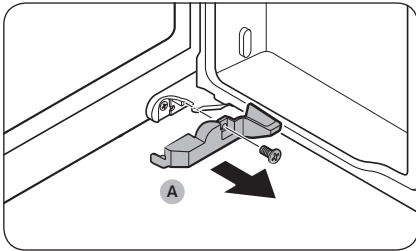

1. Öffnen Sie die Tür des Gefrierabteils.
2. Entfernen Sie die Schrauben zur Befestigung der **Abdeckung (A)** mit einem Kreuzschlitzschraubendreher.
 - Dieser Schritt gilt nur für die rechte Tür des Gefrierabteils (FlexZone Tür).
3. Trennen Sie die Kabelverbinder.
 - Dieser Schritt gilt nur für die rechte Tür des Gefrierabteils (FlexZone Tür).
4. Wenden Sie sich dem Scharnierbolzen zu. Halten Sie die Tür mit einer Hand fest und verwenden Sie einen Schlitzschraubendreher oder einen Inbusschlüssel, um den Bolzen nach unten zu drücken. Halten Sie die Tür gut fest, damit sie nicht herunterfällt.

Installation

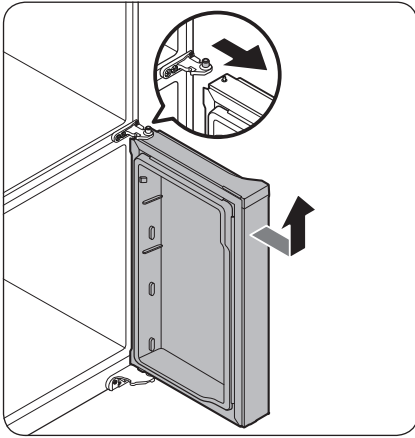

5. Um jeden Kontakt mit dem mittleren Scharnier zu vermeiden, kippen Sie die Tür leicht nach vorne und heben Sie sie dann heraus.
6. Wiederholen Sie mit der anderen Tür die Schritte 1-5, mit Ausnahme von Schritt 2 und 3.

So bauen Sie den Auszug wieder ein

⚠ VORSICHT

- Nachdem Sie die Türen angebracht haben, müssen Sie sicherstellen, dass alle elektrischen Anschlüsse richtig ausgeführt wurden.
- Die Türen des Kühlabteils müssen vor denen für das Gefrierabteil angebracht werden.
- Seien Sie vorsichtig, damit Sie die Kabel während des Vorgangs nicht beschädigen oder auf sie treten.

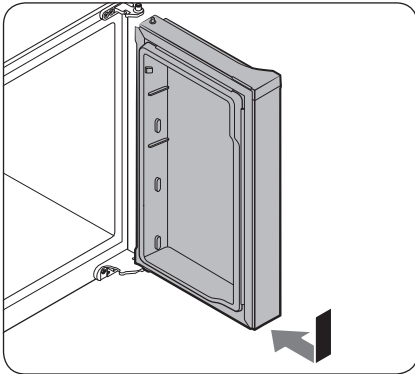

1. Setzen Sie die Tür des Gefrierabteils in das untere Scharnier ein und schieben Sie dabei die Tür des Gefrierabteils in Pfeilrichtung.

⚠ VORSICHT

- Seien Sie vorsichtig, damit Sie die Kabel während des Vorgangs nicht beschädigen oder auf sie treten.

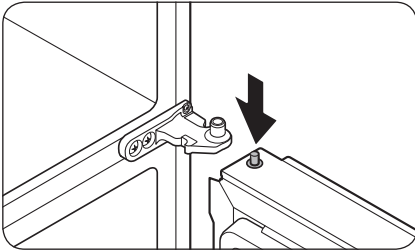

2. Drücken Sie den Scharnierbolzen nach unten und positionieren Sie dabei die Tür so, dass sich der Scharnierbolzen unterhalb von der Bolzenbohrung im mittleren Scharnier befindet. Lassen Sie den Scharnierbolzen los, damit er in die Bolzenbohrung rutscht.

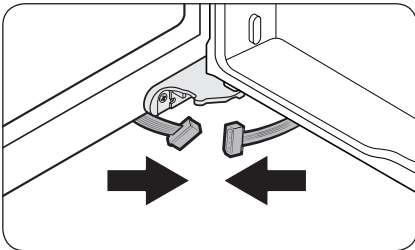

3. Schieben Sie die unteren Verbinder bei geöffneter Tür in Pfeilrichtung.
 - Dieser Schritt gilt nur für die rechte Tür des Gefrierabteils (FlexZone Tür).

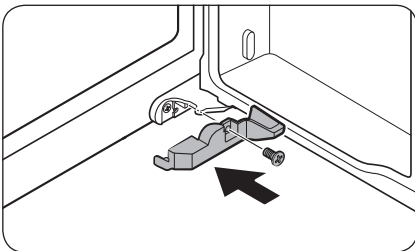

4. Befestigen Sie die Abdeckung mit einem Kreuzschlitzschraubendreher. Achten Sie darauf, nicht auf die Verbinder zu treten und sie zu beschädigen.
 - Dieser Schritt gilt nur für die rechte Tür des Gefrierabteils (FlexZone Tür).
5. Wiederholen Sie mit der anderen Tür die Schritte 1-5, mit Ausnahme von Schritt 3 und 4.

Installation

So bauen Sie die Türen des Kühlabteils wieder ein

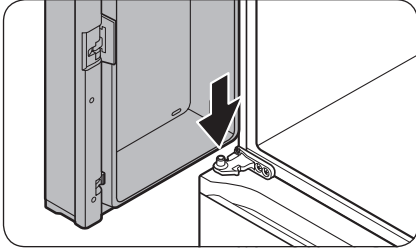

1. Halten Sie die Tür um mehr als 90 Grad geöffnet und führen Sie den Bolzen des mittleren Scharniers in die Bohrung unten an der Tür ein.

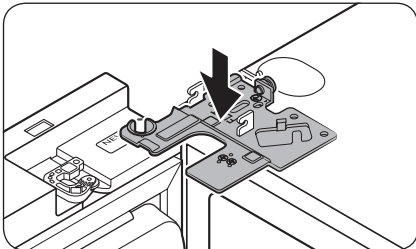

2. Bringen Sie das obere Scharnier oben am Kühlabteil an und setzen Sie dann den Scharnierbolzen in die obere Bohrung an der Tür ein. Stellen Sie sicher, dass die von der Tür kommenden Drähte durch die Bohrung im Scharnierbolzen geführt werden.

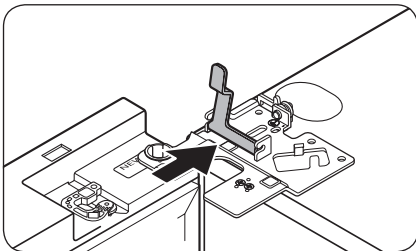

3. Setzen Sie die Klemme in Pfeilrichtung ein.

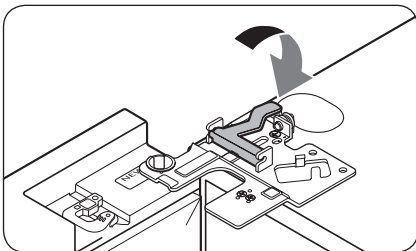

4. Drücken Sie die Klemme wie gezeigt nach hinten.

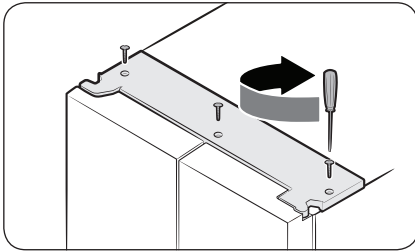
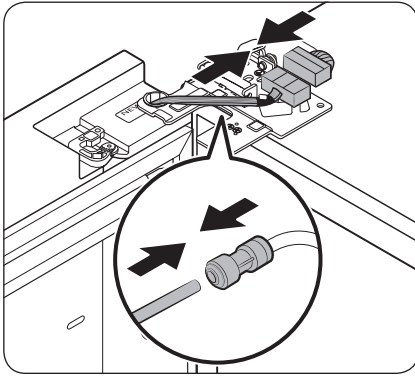

5. Schließen Sie die Drahtverbinder an.

⚠ VORSICHT

- Stellen Sie sicher, dass die Kabelverbinder richtig angeschlossen sind. Andernfalls funktioniert die Anzeige nicht.
6. Schließen Sie den Wasserschlauch an.
- Dieser Schritt gilt nicht für die Modelle ohne AutoFill-Krug und Wasserspender.

⚠ VORSICHT

- Um Wasserlecks zu vermeiden, müssen Sie sicherstellen, dass die roten Clips den Verbinder richtig festziehen.
- Halten Sie die Clips außerhalb der Reichweite von Kindern.

7. Wiederholen Sie die Schritte 1-5 mit der anderen Tür.

- Schritt 5 gilt nicht für die Modelle ohne Vitrintür.

8. Bringen Sie die obere Abdeckung zuerst mit der Vorderseite an, und drücken Sie sie dann auf der Rückseite nach unten, um sie in Position zu bringen. Ziehen Sie dann die (3) Schrauben fest.

Installation

SCHRITT 4 Ausrichten der Kühl-/Gefrierkombination

Einstellen der Höhe des vorderen Teils

⚠ VORSICHT

- Nach dem Installieren muss die Kühl-/Gefrierkombination lotrecht auf ebenem, festem Untergrund stehen. Ohne Nivellierung besteht die Gefahr von Verletzungen oder von Beschädigungen der Kühl-/Gefrierkombination.
- Die Nivellierung muss bei leerer Kühl-/Gefrierkombination durchgeführt werden. Achten Sie darauf, dass sich keine Lebensmittel in der Kühl-/Gefrierkombination befinden.
- Stellen Sie die Vorderseite aus Sicherheitsgründen ein wenig höher als die Rückseite ein.

Richten Sie die Kühl-/Gefrierkombination mit den Spezialschrauben (Nivellierschrauben) an den vorderen Standfüßen aus. Verstellen Sie die Nivellierschraube mit einem Schlitzschraubendreher.

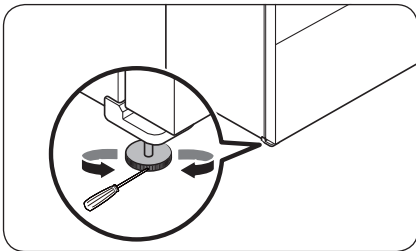

Setzen Sie an der Nivellierschraube am vorderen linken oder rechten Standfuß einen Schlitzschraubendreher an. Drehen Sie die Nivellierschraube im Uhrzeigersinn, um das Gerät anzuheben, und gegen den Uhrzeigersinn, um es abzusenken.

Einstellen der Höhe den hinteren Teil (nur bei bestimmten Modellen)

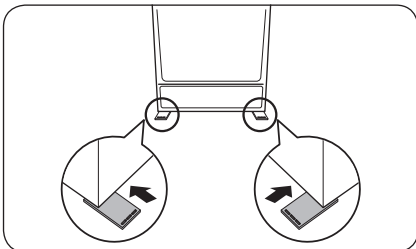

Wenn Sie den hinteren Teil der Kühl-/Gefrierkombination anheben müssen, um sie zu nivellieren, können Sie die bereitgestellte(n) Nivellierunterlage(n) verwenden. Befolgen Sie diese Anweisungen, um den hinteren Teil der Kühl-/Gefrierkombination anzuheben.

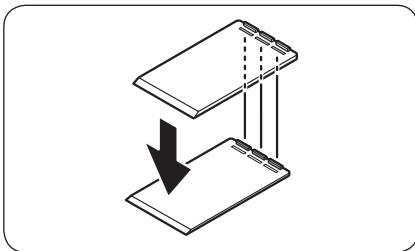
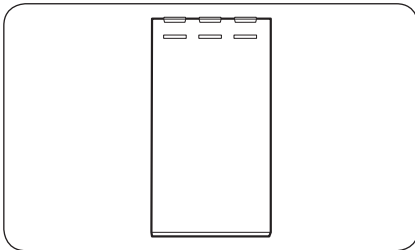
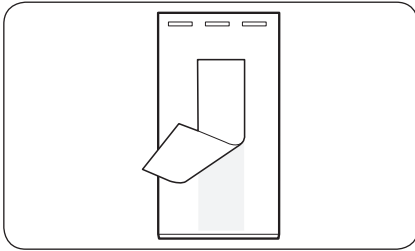

1. Wählen Sie die Position auf dem Boden aus, an der Sie die Nivellierunterlage anbringen möchten.
2. Ziehen Sie das doppelseitige Klebeband an der Unterseite der Nivellierunterlage ab.
3. Befestigen Sie die Nivellierunterlage auf dem Boden.
4. Wenn Sie die hintere Höhe weiter anheben möchten, bringen Sie eine weitere Nivellierunterlage auf der ersten Nivellierunterlage an.

HINWEIS

- Sie können diesen Schritt überspringen, wenn Sie die Kühl-/Gefrierkombination mit einem einzigen Aufsatzpolster ausrichten können.
- Vergewissern Sie sich, dass die Rippen der ersten Nivellierunterlage in die Nuten der zweiten Nivellierunterlage eingesteckt sind.

Installation

SCHRITT 5 Einstellen der Türhöhe

Einstellen der Höhe mit dem Höhenhebel (nur bei entsprechenden Modellen)

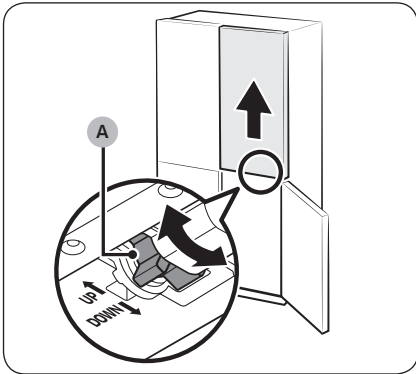
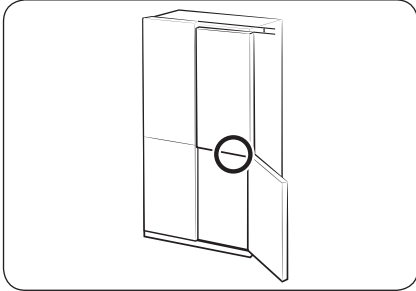

- Bevor Sie die Höhe der Türen des Kühlabteils einstellen, müssen Sie sich vergewissern, dass der Kühlschrank waagrecht steht. Verwenden Sie dazu die Nivellierfüße.
- Sie können den Höhenhebel unten rechts an Tür des Kühlabteils verwenden. Öffnen Sie die rechte Tür des Gefrierabteils, wenn beide Türen des Kühlabteils geschlossen sind, und stellen Sie dann mit dem Hebel die Türhöhe ein.
- Drehen Sie den **Höhenhebel (A)** so weit, bis die beiden Türen oben fluchten. Drehen Sie den Hebel nach **OBEN** (wie gekennzeichnet), um die rechte Tür anzuheben, und drehen Sie ihn nach **UNTEN** (wie markiert), um die Tür wieder abzusenken.
- Heben Sie die Tür des Kühlabteils ein wenig an, um die Ausrichtung zu erleichtern. Die maximal mögliche Höhenunterschied beträgt 3 mm.
 - Der Hebel lässt sich über die Maximalposition hinaus nicht drehen. Wenn Sie ihn zu weit drehen, hören Sie möglicherweise in Geräusch.
 - Eine zu große Höhe kann zu Problemen mit der Abdeckung des oberen Scharniers an der Tür des Kühlabteils führen.
- Wenn Sie die Türen mit leeren Türfächern ausrichten und dann Gegenstände in den Fächern aufbewahren, können die Höhen möglicherweise wieder abweichen. Führen Sie in diesem Fall die oben genannten Schritte erneut aus, um die Türen in gefülltem Zustand auszurichten.

Einstellen der Höhe mit den Sprengringen

Bei den Modellen mit Höhenhebel an der rechten Tür des Geräts verwenden Sie die Sprengringe nur dann, wenn Sie die Türen mit dem Höhenhebel nicht ausrichten können.

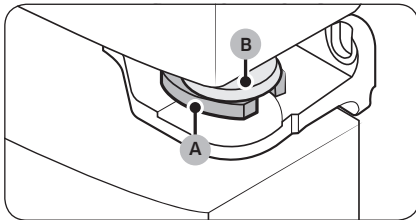
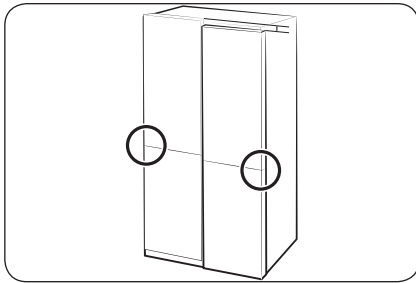
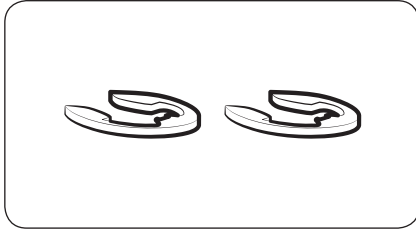

HINWEIS

Die Höhe der Türen kann mit den bereitgestellten Unterlegscheiben eingestellt werden. Es gibt sie in 4 verschiedenen Größen: 1 mm, 1,5 mm, 2 mm und 2,5 mm.

1. Ermitteln Sie den Höhenunterschied zwischen den Türen und halten Sie dann die niedrigere der Türen auf der richtigen Höhe.
2. Setzen Sie eine **Unterlegscheibe (A)** von geeigneter Größe zwischen der **Türdichtung (B)** und dem Scharnier ein (siehe Abbildung).

VORSICHT

- Setzen Sie nur eine Unterlegscheibe ein. Wenn Sie zwei oder noch mehr Unterlegscheiben verwenden, können sie herausrutschen und außerdem ein reibendes Geräusch erzeugen.
- Bewahren Sie die Unterlegscheiben zur zukünftigen Verwendung außerhalb der Reichweite von Kindern auf.
- Achten Sie darauf, die Tür nicht zu hoch anzuheben. Die Tür kann die obere Abdeckung berühren und beschädigen.

Installation

Einstellen der Höhe der Tür des Kühlabteils (nur bei entsprechenden Modellen)

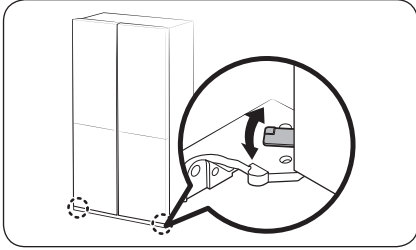

- Bevor Sie die Höhe der Türen des Kühlabteils einstellen, müssen Sie sich vergewissern, dass der Kühlschrank waagrecht steht. Verwenden Sie dazu die Nivellierfüße.
- Sie können die Höhe beider Türen des Gefrierabteils mit dem Hebel am unteren Scharnier verstellen.
- Öffnen Sie die Tür, heben Sie sie ein wenig an, und drehen Sie dann den Hebel nach links oder rechts, um die Höhe einzustellen.

Einstellen des Spalts zwischen den Türen des Kühlabteils und dem Hauptkörper des Kühlabteils (nur bei bestimmten Modellen)

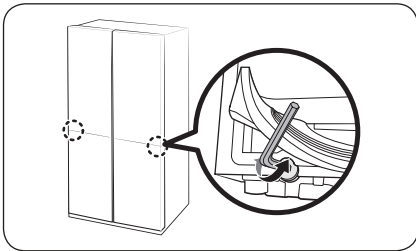

- Sie können den Spalt zwischen den beiden Türen und dem Hauptkörper des Kühlabteils mithilfe der Einstellschraube an der Unterseite des Kühlschranks einstellen.
- Heben Sie die Türdichtung an und suchen Sie die Einstellschraube unter der Dichtung. Verwenden Sie für das Lösen der Schrauben einen 4 mm-Inbusschlüssel.

⚠ VORSICHT

Achten Sie darauf, dass Sie die Dichtung sicher befestigen. Andernfalls kann kalte Luft aus dem Kühlabteil austreten.

Einstellen des Spalts zwischen den Türen und dem Hauptkörper des Kühlabteils (nur bei bestimmten Modellen)

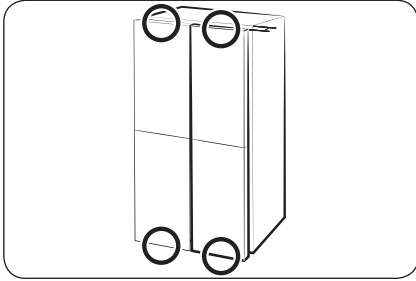

Sie können den Spalt zwischen allen vier Türen und dem Hauptkörper des Kühlabteils mit dem Einstellrad anpassen. (Siehe Abbildung für die Position des Einstellrads.)

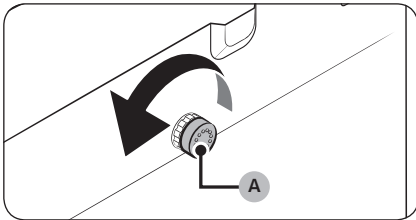

1. Öffnen Sie die Tür, die sich näher am Hauptkörper befindet als die anderen. Drehen Sie dann das **Einstellrad (A)** gegen den Uhrzeigersinn, bis der Spalt gleich groß ist wie die anderen.

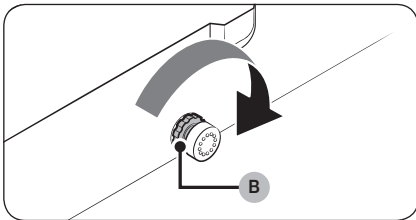

2. Nachdem Sie den Abstand eingestellt haben, drehen Sie die **Sicherungsmutter (B)**, um das **Einstellrad** zu arretieren.

HINWEIS

Jedes Mal, wenn Sie das **Einstellrad** drehen, wird der Spalt um 1 mm angepasst. Die Tür schließt jedoch möglicherweise nicht richtig, wenn Sie die Tür um mehr als 1,5 mm verstellen.

Installation

SCHRITT 6 Anschluss an eine Wasserleitung (nur für entsprechend ausgestattete Modelle)

⚠ VORSICHT

- Es sind die neuen mit dem Gerät gelieferten Schlauchsets zu verwenden und die alten dürfen nicht wiederverwendet werden.
- Die Wasserleitung darf nur von einem qualifizierten Techniker angeschlossen werden.
- Die Garantie für Ihren Kühl-/Gefrierkombination deckt nicht die Installation der Wasserleitung ab. Wenn die Installationskosten nicht im Händlerpreis enthalten sind, erfolgt die Installation der Wasserleitung auf eigene Kosten.
- Samsung übernimmt keine Haftung für die Installation der Wasserleitung. Bei Wasseraustritt wenden Sie sich an den Installateur der Wasserleitung.

So schließen Sie die Kaltwasserleitung an den Wasserfilterschlauch an

⚠ VORSICHT

- Stellen Sie sicher, dass der Wasserfilterschlauch nur an eine Frischwasserversorgung mit kaltem Trinkwasser angeschlossen ist. Wenn er an die Warmwasserleitung angeschlossen wird, kann es zu einer Fehlfunktion des Filters kommen.

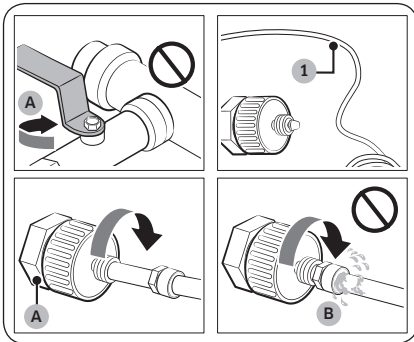

- A. Hauptwasserhahn schließen
B. Keine Lücke

1. Schließen Sie den Hauptwasserhahn, um die Wasserzufuhr zu unterbinden.
2. Verwenden Sie ein **Wasserrohr (1)** mit kaltem Trinkwasser.
3. Befolgen Sie die Anweisungen in der Installationsanleitung für die Wasserleitung.
4. Sobald die Verbindung hergestellt ist, öffnen Sie den Hauptwasserhahn und lassen Sie etwa 3 Liter Wasser ausströmen. Damit sollen Verunreinigungen aus dem Inneren des Rohres entfernt werden.

So schließen Sie den Frischwasserschlauch an die Wasserleitung an.

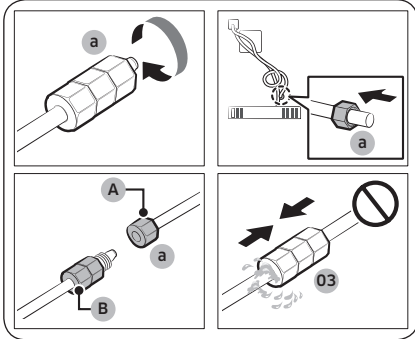

- A. Wasserleitung des Geräts
B. Wasserleitung des Einbausatzes

1. Lösen und entfernen Sie die **Überwurfmutter (a)** von der Wasserleitung der Kühl-/Gefrierkombination und setzen Sie sie in den Wasserfilterschlauch ein.
2. Ziehen Sie die **Überwurfmutter (a)** wieder fest, um den Wasserfilterschlauch und die Wasserleitung zu verbinden.
3. Öffnen Sie den Hauptwasserhahn und prüfen Sie das System auf Dichtheit.
4. Wenn keine Lecks vorhanden sind, lassen Sie etwa 3 Liter Wasser ausfließen, ehe Sie die Kühl-/Gefrierkombination tatsächlich verwenden. Auf diese Weise können Sie etwaige Verunreinigungen aus dem Wasserfiltersystem entfernen.

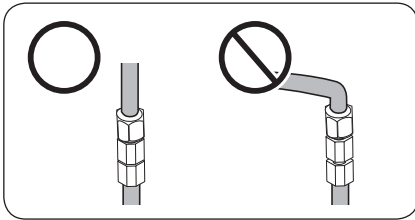

HINWEIS

Stellen Sie sicher, dass der angeschlossene Abschnitt der **Wasserleitung** gerade ist, wenn Sie die Kühl-/Gefrierkombination nach dem Anschließen der Wasserleitung verrücken müssen.

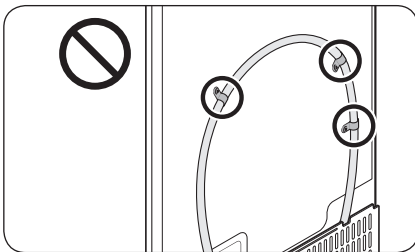

VORSICHT

Bringen Sie den Wasserfilter nicht an einem Bauteil der Kühl-/Gefrierkombination an. Andernfalls können Sie die Kühl-/Gefrierkombination beschädigen.

So reparieren Sie die Wasserleitung

VORSICHT

Die Reparatur der Wasserleitung darf nur von qualifizierten Technikern vorgenommen werden. Wenn Sie Wasseraustritt feststellen, wenden Sie sich an Ihr nächstgelegenes Samsung-Kundendienstcenter oder an den Installateur der Wasserleitung.

Installation

SCHRITT 7 Anfangseinstellungen

Nachdem Sie die folgenden Schritte ausgeführt haben, sollte die Kühl-/Gefrierkombination voll einsatzfähig sein.

1. Verbinden Sie das Netzkabel mit der Steckdose, um die Kühl-/Gefrierkombination einzuschalten.
2. Öffnen Sie die Tür und prüfen Sie, ob die Innenbeleuchtung angeht.
3. Stellen Sie die niedrigste verfügbare Temperatur ein und warten Sie etwa eine Stunde. Das Gefrierabteil ist nun leicht gekühlt und der Motor sollte störungsfrei laufen.
4. Warten Sie, bis die Kühl-/Gefrierkombination die eingestellte Temperatur erreicht hat. Sie können die Kühl-/Gefrierkombination nun verwenden.
Empfohlene Temperatur: Kühlabteil 3 °C / Gefrierabteil -19 °C (Die optimale Temperatureinstellung für jedes Fach hängt von der Umgebungstemperatur ab.)

SCHRITT 8 Letzte Kontrolle

Bestätigen Sie nach Abschluss der Aufstellung, dass:

- die Kühl-/Gefrierkombination an eine Steckdose angeschlossen und ordnungsgemäß geerdet ist.
- die Kühl-/Gefrierkombination in ausreichendem Abstand von der Wand oder den Schränken aufgestellt ist.
- die Kühl-/Gefrierkombination waagrecht und sicher auf dem Boden steht.
- die Tür frei öffnet und schließt, und dass die Innenbeleuchtung sich automatisch einschaltet, wenn Sie die Tür öffnen.

Bedienung

Bedienfeld

Allgemeiner Typ

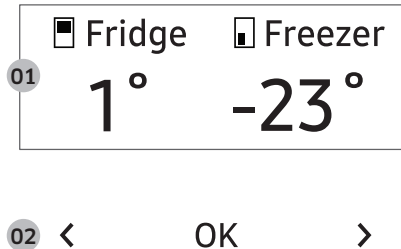

01 Anzeige	Zeigt das Menü, die Einstellungen und andere Informationen an.
02 Schaltflächen und Tasten	<ul style="list-style-type: none">• Um die Anzeige wieder einzuschalten, wenn sie deaktiviert ist, tippen Sie einfach auf eine beliebige Taste.• Tippen Sie auf < oder >, um nach links oder rechts zu navigieren.• Tippen Sie auf OK, um Ihre Auswahl zu bestätigen.• Tippen Sie zum Starten des AP-Modus auf OK. (Weitere Informationen finden Sie im Abschnitt „SmartThings > Erste Schritte“ auf Seite 70.)

HINWEIS

- Wenn die Tür 5 Minuten lang offen steht, blinkt die Innenbeleuchtung 5 Minuten lang und schaltet sich dann aus. Damit sollen Benutzer mit Gehörproblemen darauf aufmerksam gemacht werden, dass eine Tür offen steht. Beachten Sie, dass dies eine normale Funktion ist.
- Nachdem Sie die Solltemperatur über das Bedienfeld geändert haben, wird auf darauf so lange die Ist-Temperatur im Inneren der Kühl-/Gefrierkombination angezeigt, bis diese Temperatur mit der von Ihnen eingestellten übereinstimmt. Danach wird auf dem Bedienfeld die neu eingestellte Temperatur angezeigt. Beachten Sie, dass es einige Zeit dauern wird, bis die Kühl-/Gefrierkombination die neue Temperatur erreicht hat. Das ist normal. Während dieser Zeit brauchen Sie die Temperatur nicht erneut einzustellen.



Übersicht über das Bedienfeld

1. Tippen Sie auf eine beliebige Taste (<, OK oder >), um die Anzeige zu aktivieren.
2. Tippen Sie auf < oder >, um das gewünschte Menü auszuwählen, und tippen Sie dann zur Bestätigung auf OK.
3. Tippen Sie auf < oder >, um die gewünschte Einstellung auszuwählen, und tippen Sie dann zur Bestätigung auf OK.
 - Weitere Informationen zu den verfügbaren Einstellungen finden Sie im Abschnitt **Menübeschreibungen**.

Bedienung

Menübeschreibungen

Fridge (Kühlabteil)	<ul style="list-style-type: none">• Sie können die Kühlschranktemperatur im Bereich von 1 bis 7 °C einstellen oder die Turbokühlung-Funktion einstellen.• Turbokühlung beschleunigt das Abkühlen bei maximaler Lüfterdrehzahl. Das Kühlabteil läuft zweieinhalb Stunden lang mit voller Leistung weiter. Danach wird das Gerät wieder mit der vorher eingestellten Temperatur betrieben.
Freezer (Gefrierabteil)	<ul style="list-style-type: none">• Sie können die Gefriertemperatur von -23 ~ -15 °C einstellen oder Turbokälte einstellen.• Bei Turbokälte wird mit maximaler Lüfterdrehzahl gearbeitet, um das Einfrieren zu beschleunigen. Das Gefrierabteil läuft 50 Stunden lang mit voller Leistung. Danach wird das Gerät wieder mit der vorher eingestellten Temperatur betrieben. Um größere Mengen an Lebensmitteln einzufrieren, aktivieren Sie Turbokälte für mindestens 20 Stunden, bevor Sie die Lebensmittel in das Gefrierabteil stellen.
FlexZone	<ul style="list-style-type: none">• Sie können den FlexZone-Modus aus einem der folgenden Modi heraus auswählen.<ul style="list-style-type: none">- Freeze (Tiefkühlen) Hiermit stellen Sie die gleiche Temperatur wie im Gefrierabteil ein.- Soft Freeze (Einfrieren) Die Temperatur wird auf -5 °C eingestellt.- Meat/Fish (Fleisch/Fisch): Die Temperatur wird auf -1 °C eingestellt.- Fruit/Veggies (Obst/Gemüse): Die Temperatur wird auf 2 °C eingestellt.- Beverage (Getränk) Die Temperatur wird auf 5 °C eingestellt. <p>⚠ VORSICHT</p> <ul style="list-style-type: none">• Wählen Sie den Modus FlexZone entsprechend der Art der Lebensmittel, die Sie darin aufbewahren.• Bewahren Sie im Modus Obst/Gemüse oder Getränk weder Fleisch noch Lebensmittel im FlexZone-Bereich auf. Das Fleisch oder die Lebensmittel können verderben.• Bewahren Sie im Modus Tiefkühlen oder Einfrieren keine Glasflaschen im FlexZone-Bereich auf. Sie könnten platzen und Verletzungen verursachen.

Beverage Zone (Getränkezone) *	<ul style="list-style-type: none"> • Sie können den Getränkezone-Modus aus einem der folgenden Modi heraus auswählen. <ul style="list-style-type: none"> - Beverage (Getränk) Hiermit stellen Sie die gleiche Temperatur wie im Kühlabteil ein. - Wine/Dessert (Wein/Dessert) Die Temperatur ist 4 bis 5 °C höher als die des Kühlabteils eingestellt, was ideal für die Aufbewahrung von Desserts, Wein, Butter und Marmelade ist. <p> VORSICHT</p> <ul style="list-style-type: none"> • Die Lagerung von Lebensmitteln im Wein/Dessert-Modus kann zu einer kürzeren Lagerzeit führen, da die Temperatur höher ist als im Kühlabteil. Wenn die Lebensmittel also nicht innerhalb weniger Tage verbraucht werden oder empfindlich auf Temperaturschwankungen reagieren, sollten Sie sie im Kühlabteil aufbewahren. • Bewahren Sie geöffnete oder übrig gebliebene Desserts, Butter, Marmeladen usw. im Getränk-Modus oder im Kühlabteil auf. <p> HINWEIS</p> <ul style="list-style-type: none"> • Die Getränkezone dient zur Aufbewahrung von Getränken, Weinen und Desserts, die Sie sofort verbrauchen sollten. • Die Anzahl der Türöffnungen, die Menge der gelagerten Lebensmittel und die Temperatureinstellung können die Lagerzeit beeinflussen.
AutoFill Pitcher (AutoFill-Krug) *	<ul style="list-style-type: none"> • Sie können den Modus AutoFill-Krug aus einem der folgenden Modi heraus einstellen. <ul style="list-style-type: none"> - On (Ein): Hiermit stellen Sie ein, dass Ihr Wasserkrug automatisch gefüllt wird. - Off (Aus): Hiermit deaktivieren Sie diese Funktion. <p> HINWEIS</p> <p>Sie können Tee oder Früchte in den Teesiebhalter geben, um Tee oder aromatisiertes Wasser herzustellen. Deaktivieren Sie die Funktion AutoFill-Krug, wenn Sie den aufgebrühten Tee in seiner anfänglichen Stärke behalten möchten. (Weitere Informationen finden Sie im Abschnitt Wasserkrug (AutoFill-Krug) (nur bei entsprechenden Modellen) auf Seite 76.)</p>
Cubed Ice (Eiswürfel) *	Hiermit können Sie die Herstellung von Eiswürfeln starten oder stoppen.
Ice Bites (Brucheis) *	Hiermit können Sie die Herstellung von Brucheis starten oder stoppen.

Bedienung

Whiskey Ball Ice (Whisky-Eiskugeln) *

- Hiermit können Sie die Herstellung von Eiskugeln starten oder stoppen. Die Eismaschine kann alle 24 Stunden 3 bis 9 Eiskugeln herstellen, und Sie können aus den folgenden Optionen wählen.
 - 3 spheres (3 Kugeln), 6 spheres (6 Kugeln), 9 spheres (9 Kugeln)*, Off (Aus)
 - Die Standardeinstellung ist 6 Kugeln.
 - Das Eis ist transparenter, wenn Sie die kleinere Menge wählen.
 - Die Eismaschine hört auf, Eis herzustellen, wenn sie den vollen Eiskübelbehälter erkennt (normalerweise etwa 12 bis 15 Eiskugeln, je nachdem, wie die Eiskugeln im Eiskübel gestapelt sind).
 - Um neues Eis herzustellen, machen Sie etwas Platz im Eiskübelbehälter, indem Sie die Eiskugeln entfernen.
 - Je nachdem, wie viele Eiskugeln sich im Eiskübelbehälter stapeln, kann es sein, dass die Eismaschine kein Eis mehr herstellt. Ordnen Sie die Eiskugeln an, wenn sich zu viele Eiskugeln auf einer Seite des Kübels stapeln.
 - Die Eismaschine stellt möglicherweise kein perfektes, kugelförmiges Eis her, oder Sie bemerken Luftblasen im Eis, wenn das Gefrierabteil gerade erst aufgestellt wurde, der Filter ausgetauscht wurde oder wenn der Strom für eine bestimmte Zeit wegen eines Stromausfalls abgeschaltet war.
 - Wenn Sie Luftblasen im Eis vermeiden möchten, gießen Sie den AutoFill-Krug 6 Mal aus (etwa 12 Liter).
- ⚠ VORSICHT**
- Achten Sie darauf, dass Sie den Einsatz für Whisky-Eiskugeln richtig herum in die Eismaschine einsetzen. (Weitere Informationen finden Sie im Abschnitt **Automatische Eismaschine (nur bestimmte Modelle)** auf Seite 81.)
 - Die Eismaschine stellt möglicherweise keine Whisky-Eiskugeln mehr her, wenn Sie den Einsatz für Whisky-Eiskugeln aus dem Eiskübelbehälter entfernen oder falsch herum einsetzen.

Settings (Einstellungen)	<p>Sie können die Einstellungen für die folgenden Funktionen ändern. Tippen Sie auf < oder > , um das Menü auszuwählen, und tippen Sie dann zur Bestätigung auf OK.</p> <p>UV Deodorizing Filter (UV-Desodorierungsfilter) *: Sie können den UV-Desodorierungsfilter ein- oder ausschalten.</p> <p>Auto Open Door (Automatisches Öffnen der Tür) *: Sie können die Funktion Automatisches Öffnen der Tür ein- oder ausschalten. (Weitere Informationen finden Sie in Funktion „Automatisches Öffnen der Tür“ (nur bei bestimmten Modellen) auf Seite 74.)</p> <p>Water Filter Reset (Wasserfilter zurücksetzen) *: Wenn Sie die Meldung mit der Aufforderung zum Filterwechsel auf dem Display sehen, wählen Sie dieses Menü und tauschen Sie den Filter gemäß den Anweisungen auf dem Bildschirm aus.</p> <p>Welcome Lighting (Willkommensbeleuchtung) *: Sie können die Willkommensbeleuchtung ein- oder ausschalten (weitere Informationen finden Sie im Abschnitt Willkommensbeleuchtung (nur bei bestimmten Modellen) auf Seite 73.)</p> <p>Sounds (Ton): Sie können den Ton der Tasten (und die Funktion Automatisches Öffnen der Tür*) ein- oder ausschalten.</p> <p>Door Alarm (Türalarm): Sie können den Türalarm ein- oder ausschalten.</p> <p>Wi-Fi (WLAN): Sie können die WLAN-Verbindung aktivieren oder deaktivieren. Wenn Sie sie aktivieren, können Sie Ihre Kühl-/Gefrierkombination über die SmartThings-App steuern und überwachen. (Weitere Informationen zu SmartThings finden Sie im Abschnitt SmartThings auf Seite 69.)</p>
--------------------------	---

* Nur bestimmte Modelle

HINWEIS

Turbokühlung und Turbokälte erhöhen den Stromverbrauch.

Bedienung

Familie Hub-Typ

Startbildschirm

HINWEIS

- Weitere Informationen zu anderen Menüs und Apps der Kühlschrank-App finden Sie in der Online-Anleitung Ihres Geräts.
- Der Inhalt von Apps und Widgets oder deren Design unterliegt Änderungen und die Unterstützung kann je nach Verfahrensweise des Anbieters der Inhalte ohne vorherige Ankündigung eingestellt werden.
- Die Verwendung der Funktionen, Apps und Dienste der Kühl-/Gefrierkombination durch Kinder muss von Erwachsenen beaufsichtigt werden.
- Die Inanspruchnahme von Dienstleistungen durch Minderjährige muss von einem Erwachsenen beaufsichtigt werden.

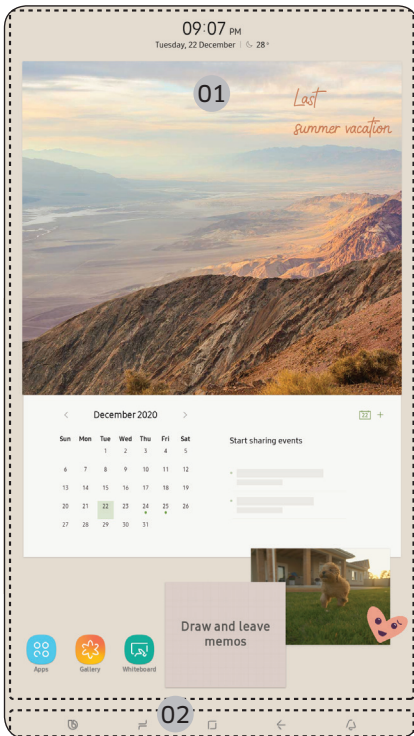

01 Startbildschirm

02 Soft-Schaltflächen

01 Startbildschirm

- Tippen Sie auf eine gewünschte App oder Widget, um sie zu starten.
- Auf dem Startbildschirm können Sie Elemente wie Apps, Widgets, Bilder, Videos, Zeichnungen und Texte hinzufügen oder entfernen.
- Halten Sie Ihren Finger auf eine App, um den Bearbeitungsmodus zu starten. Im Bearbeitungsmodus können Sie nun Elemente an eine andere Stelle auf dem Startbildschirm ziehen und sie dort ablegen. Wenn Sie ein Element an eine andere Stelle verschieben, wird das Element rot gekennzeichnet, wenn die Stelle nicht frei ist.

02 Soft-Schaltflächen



01 Bixby

- Tippen Sie hier, um Bixby zu verwenden.

02 Taskmanagers

- Tippen Sie zum Öffnen des Taskmanagers

03 Start

- Tippen Sie zum Öffnen des Start-Bildschirms.

04 Zurück

- Tippen Sie hier, um zum vorherigen Bildschirm zurückzukehren.

05 Benachrichtigungen

- Tippen Sie hier, um das Quick Panel anzuzeigen.

06 Ausblenden/Einblenden

- Tippen Sie hier, um Soft-Schaltflächen aus- oder einzublenden.
- Die Schaltfläche Ausblenden/Einblenden wird nur angezeigt, wenn eine App aktiv ist.

Bedienung

Kühlschrank-Manager

Tippen Sie im Startbildschirm auf die App **Fridge Manager (Kühlschrank-Manager)**.

- Sie können die gewünschten Temperaturen und Modi für die verschiedenen Fächer einstellen.
- Ausführlichere Informationen zum Kühlschrank-Manager finden Sie im Online-Handbuch.
- Um das Online-Handbuch von Ihrem Family Hub-Kühlschrank aus aufzurufen, tippen Sie auf **Setting (Einstellungen) > Help & Contact Us (Hilfe & Kontakt) > Online Manual (Online-Handbuch)**.

Display zurücksetzen (nur bestimmte Modelle)

Versuchen Sie, die Anzeige zurückzusetzen, wenn Sie ein ungewöhnliches Problem auf dem Display erkennen. Damit kann das Problem behoben werden.

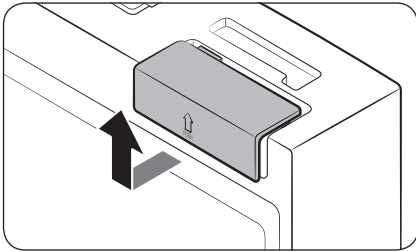

1. Öffnen Sie die rechte Tür des Kühlabteils und suchen Sie in der oberen rechten Ecke der Tür nach der Schaltermabdeckung.
2. Drücken Sie die Abdeckung nach oben, um den Netzschalter freizulegen.

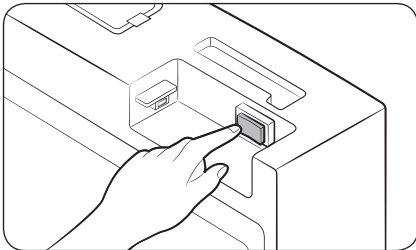

3. Schalten Sie den Schalter aus und wieder ein.
4. Setzen Sie die Schaltermabdeckung wieder vollständig ein, bis Sie ein Klicken hören.

SmartThings

Installation

Besuchen Sie Google Play Store, Galaxy Apps oder Apple App Store und suchen Sie nach „SmartThings“. Laden Sie die von Samsung Electronics zur Verfügung gestellte SmartThings-App herunter und installieren Sie diese auf Ihrem Smart-Gerät.

HINWEIS

- Welche Softwareversion die SmartThings-App unterstützt, hängt von den Richtlinien des Herstellers zur Unterstützung von Betriebssystemen ab. Im Hinblick auf die SmartThings-App und die von der App unterstützten Funktionen kann die neue Update-Richtlinie für die jeweilige Betriebssystemversion aus Gründen der Benutzerfreundlichkeit oder der Sicherheit ausgesetzt werden.
- Jederzeitige unangekündigte Änderungen der SmartThings-App zur Verbesserung der Benutzerfreundlichkeit oder der Leistung sind vorbehalten. Da die Betriebssystemversion des Mobilgeräts jedes Jahr aktualisiert wird, wird auch SmartThings laufend an das neueste Betriebssystem angepasst. * Kontaktieren Sie uns bitte unter st.service@samsung.com, falls Sie Fragen zu den oben genannten Themen haben.
- Empfohlene Verschlüsselungssysteme sind unter anderem WPA/TKIP und WPA2/AES. Neuere oder nicht genormte WLAN-Authentifizierungsprotokolle werden nicht unterstützt.
- Drahtlose Netzwerke können durch die sie umgebende drahtlose Kommunikationsumgebung beeinflusst werden.
- Wenn Ihr Internetdienstanbieter die MAC-Adresse Ihres PCs oder Modems zur Identifikation gespeichert hat, kann sich Ihre Samsung Smart-Kühl-/Gefrierkombination möglicherweise nicht mit dem Internet verbinden. Wenn dies der Fall ist, wenden Sie sich für technische Unterstützung an Ihren Internetdienstanbieter.
- Die Firewall-Einstellungen Ihres Netzwerks können den Zugriff Ihrer Samsung Smart-Kühl-/Gefrierkombination auf das Internet verhindern. Wenden Sie sich für technische Unterstützung an Ihren Internetdienstanbieter. Wenn sich dieses Symptom weiterhin zeigt, wenden Sie sich an das nächste Samsung-Kundendienstzentrum oder an einen Samsung-Händler.
- Informationen zur Konfiguration der Zugangspunkteinstellungen finden Sie im Benutzerhandbuch unter Zugangspunkte (Router).
- Samsung Smart-Kühl-/Gefrierkombinationen unterstützen WLAN 2,4 GHz mit IEEE 802.11 b/g/n sowie Soft-AP-Protokolle. (IEEE 802.11 n wird empfohlen).
- Nicht zugelassene WLAN-Router können sich möglicherweise nicht mit den jeweiligen Samsung Smart Kühl-/Gefrierkombinationen verbinden.

Bedienung

Samsung-Konto

Für die Nutzung der App müssen Sie ein Samsung-Konto einrichten. Wenn Sie kein Samsung-Konto haben, befolgen Sie die Anweisungen der App zur Erstellung eines kostenlosen Samsung-Kontos.

Erste Schritte

Schalten Sie das Gerät, mit dem Sie sich verbinden möchten, ein, öffnen Sie die SmartThings-App auf Ihrem Telefon und befolgen Sie anschließend die nachstehenden Anweisungen.

Wenn ein Popup mit der Nachricht eingeblendet wird, dass ein neues Gerät gefunden wurde, tippen Sie auf **ADD NOW (JETZT HINZUFÜGEN)**.

Wenn kein Popup angezeigt wird, tippen Sie auf die Taste + und wählen Sie das Gerät, mit dem Sie sich verbinden möchten, aus der Liste der verfügbaren Geräte aus.

Ist Ihr Gerät nicht in der Liste der verfügbaren Geräte aufgeführt, tippen Sie auf **Supported Devices (Unterstützte Geräte)**, wählen Sie den Gerätetyp (Kühl-/Gefrierkombination) und anschließend das genaue Modell der Kühl-/Gefrierkombination aus.

Befolgen Sie die Anweisungen in der App, um Ihr Gerät einzurichten. Sobald die Einrichtung abgeschlossen ist, erscheint Ihre Kühl-/Gefrierkombination als „Karte“ auf Ihrem Bildschirm **Devices (Geräte)**.

Integrierte Steuerung

Sie können Ihre Kühl-/Gefrierkombination zu Hause und unterwegs überwachen und bedienen.

- Tippen Sie zuerst auf das Symbol der Kühl-/Gefrierkombination auf dem SmartThings-Dashboard oder auf das Geräte-Symbol am unteren Rand des Dashboards und dann auf die Karte „Kühl-/Gefrierkombination“, um die Seite für die Kühl-/Gefrierkombination zu öffnen.
- Prüfen Sie den Betriebsstatus oder etwaige Benachrichtigungen, die mit Ihrer Kühl-/Gefrierkombination zu tun haben und ändern Sie gegebenenfalls die Optionen oder Einstellungen.

HINWEIS

Einige Optionen und Einstellungen der Kühl-/Gefrierkombination stehen über die Fernbedienung nicht zur Verfügung.

Kategorie	Element	Beschreibung
Überwachen und Bedienen	Temperatur im Kühlabteil	Sie können die Solltemperatur des Kühlabteils einstellen und überwachen.
	Temperatur im Gefrierabteil	Sie können die gewünschte Temperatur des Gefrierabteils einstellen.
	Turbokühlung	Sie können die Funktion Turbokühlung ein- und ausschalten und die aktuellen Einstellungen überprüfen.
	Turbokälte	Sie können Turbokälte ein- und ausschalten und die aktuellen Einstellungen überprüfen.
	FlexZone	Sie können den gewünschten Modus von FlexZone einstellen und überwachen.
	Eiswürfel * Brucheis * Whisky-Eiskugeln *	Sie können die Eismaschine ein- oder ausschalten und die aktuellen Einstellungen der Funktion überprüfen.
	AutoFill-Krug	Sie können die Funktion AutoFill-Krug ein- oder ausschalten und die aktuellen Einstellungen der Funktion überprüfen.
Alarmer	Zu hohe Temperatur	Dieser Alarm wird ausgelöst, wenn das Kühl- oder Gefrierabteil oder die FlexZone-Zone zu warm ist.
	Türöffnung	Dieser Alarm wird ausgelöst, wenn die Tür des Kühl- oder Gefrierabteils oder der FlexZone-Auszug eine bestimmte Zeit lang offen gelassen wird.
	Der AutoFill-Krug * läuft über	Wenn die Funktion AutoFill-Krug ein Überlaufen feststellt, löst sie diesen Alarm aus, um Sie darüber zu informieren.
	Austausch des Wasserfilters *	Dieser Alarm erinnert Sie daran, dass der Wasserfilter ausgetauscht werden muss.
Innenbild *	Sie können sich den Innenraum des Kühlabteils ansehen und sehen, ob Sie Lebensmittel ersetzen müssen.	

* Nur bestimmte Modelle

Bedienung

Empfehlungen für die Spracherkennung

(Gilt nur für den Family Hub-Typen)

Zur Spracherkennung befindet sich oben im Display der Kühl-/Gefrierkombination ein eingebautes Mikrofon. So verwenden Sie die Spracherkennungsfunktion:

- Stehen Sie nicht weiter als 1 Meter vor der Kühl-/Gefrierkombination entfernt und sprechen Sie laut und deutlich in Richtung des eingebauten Mikrofons.
- Sprechen Sie mit normaler Geschwindigkeit. Reduzieren Sie die Umgebungsgeräusche, z. B. den Ton eines Fernsehers im Wohnzimmer.

HINWEIS

Die Spracherkennung funktioniert möglicherweise nicht, wenn Sie mehr als 1 Meter entfernt sind oder wenn Sie zu leise sprechen.

Sonderfunktionen

Getränke-Center (nur bei bestimmten Modellen)

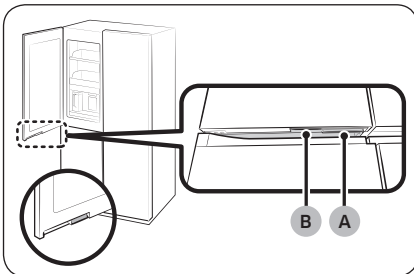

Die linke Tür des Kühlabteils hat zwei Griffe an der Unterseite. Um den Autofill-Krug zu verwenden, kaltes oder gereinigtes Wasser zu trinken, drücken Sie den Griff (B), um das Getränke-Center zu öffnen.

- A. Türgriff im Kühlabteil
- B. Griff des Getränk-Centers

Willkommensbeleuchtung (nur bei bestimmten Modellen)

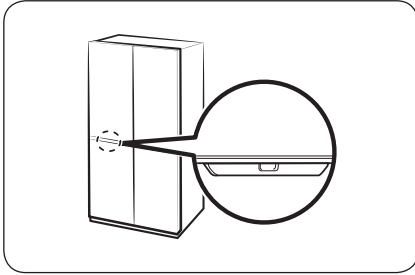

- Wenn Sie sich dem Kühlabteil nähern, schaltet sich die Beleuchtung des Kühlabteils automatisch ein, sodass Sie das Innere des Kühlabteils sehen können, ohne die Türen zu öffnen.
 - An der Unterseite der Tür des Kühlabteils befindet sich ein Sensor zur Bewegungserkennung.
 - Die Beleuchtung des Kühlabteils kann maximal 30 Sekunden lang leuchten.
- Wenn Sie das Kühlabteil zum ersten Mal installiert oder neu installiert haben, müssen Sie die Funktion Willkommensbeleuchtung über das Bedienfeld oder die SmartThings-App auf **On (Ein)** stellen, um die Funktion zu verwenden.
 - Die Standardeinstellung ist **Off (Aus)**.
- Sie können die Einstellungen für **Distance (Spalt)** und **Reaction time (Reaktionszeit)** des **Sensors der Willkommensbeleuchtung** in der SmartThings-App ändern.
 - Die Standardeinstellung für den **Distance (Abstand)** ist **Middle (Mittel)** (ca. 50 cm).
 - Die Standardeinstellung für die **Reaction time (Reaktionszeit)** ist **Fast (Schnell)**.
 - Sie müssen sich innerhalb des Erfassungsbereichs des Sensors befinden, damit die Willkommensbeleuchtung funktioniert.
 - Die Entfernung, die der **Sensor der Willkommensbeleuchtung** erkennt, kann je nach Installations- und Nutzungsumgebung in Ihrer Wohnung variieren. (Annäherungsrichtung an das Kühlabteil, Material und Farbe der erkennbaren Teile wie Kleidung, Gegenstände usw., Bewegung durch die Küche usw.)

HINWEIS

- Die Willkommensbeleuchtung kann sich sogar einschalten, wenn eine Person oder ein großes Haustier vor dem Kühlabteil vorbeigeht.
- Wenn der **Sensor der Willkommensbeleuchtung** ein Objekt erkennt, kann sich die Willkommensbeleuchtung ein- und ausschalten. Bewegen Sie alle Objekte (wie z. B. einen Stuhl) vom **Sensor der Willkommensbeleuchtung** weg.
- Der **Sensor der Willkommensbeleuchtung** kann desensibilisiert werden, wenn er durch Fremdkörper oder Staub verschmutzt ist. Reinigen Sie den Sensor regelmäßig mit einem sauberen Tuch.
- Stark reflektierende Objekte, wie z. B. Spiegel, innerhalb der Reichweite des **Sensors der Willkommensbeleuchtung** können dazu führen, dass die Willkommensbeleuchtung aus der Ferne aktiviert wird.

Bedienung

Funktion „Automatisches Öffnen der Tür“ (nur bei bestimmten Modellen)

Die Funktion Automatisches Öffnen der Tür gilt nicht für die Türen des Gefrierabteils.

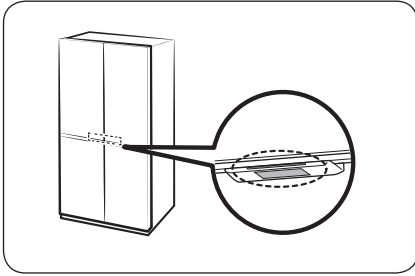

Berühren Sie den Sensor in der Nähe des Türgriffs des Kühlabteils. Die Tür wird sich öffnen.

- Die Standardeinstellung ist **Off (Aus)**.
- Um die Funktion zu aktivieren, gehen Sie wie folgt vor.
 - Allgemeiner Typ: Wählen Sie auf dem Bedienfeld **Settings (Einstellungen) > Auto Open Door (Automatisches Öffnen der Tür)** und dann **On (Ein)** aus.
 - Familie Hub-Typ: Tippen Sie in der Kühlschrank-Manager-App auf **Settings (Einstellungen)** und aktivieren Sie dann die Option **Auto Open Door (Automatisches Öffnen der Tür)**.

HINWEIS

- Wenn beide Sensoren gleichzeitig berührt werden, öffnet sich die Tür am ersten berührten Sensor und dann auch die andere Tür innerhalb von etwa 2 Sekunden.
- Die Tür kann dann nicht korrekt schließen. Schließen Sie die Tür nach Gebrauch von Hand.
- Der Winkel (Grad), in dem sich die Türen des Kühlabteils öffnen, kann je nach Installationsumgebung variieren, wie z. B. dem Boden, auf dem das Kühlabteil steht, der Höhe des Kühlabteils und der Beladung der im Türfach gelagerten Lebensmittel.
 - Wenn sich die Türen zu weit oder nicht weit genug öffnen lassen, überprüfen Sie, ob die Kühl-/Gefrierkombination eben steht. (Weitere Informationen finden Sie im Abschnitt „**SCHRITT 4 Ausrichten der Kühl-/Gefrierkombination**“ auf Seite 52.)

VORSICHT

- Die Funktion Automatisches Öffnen der Tür kann bei wiederholtem Öffnen und Schließen der Tür nicht richtig funktionieren.
- Drücken Sie nicht gegen die Tür und halten Sie sie nicht mit Gewalt an, während sie sich automatisch öffnet. Dies kann zu Fehlfunktionen des Geräts führen.
 - Achten Sie darauf, dass Sie nicht von den Türen getroffen werden, wenn diese sich automatisch öffnen.
- Wenn sich die Tür nach wiederholtem Öffnen nicht mehr öffnen lässt, warten Sie etwa eine Minute und versuchen Sie es dann erneut. (Es kann schwierig sein, die Tür sofort nach dem Schließen wieder zu öffnen, da sich der Luftdruck im Inneren des Kühlabteils beim Öffnen und Schließen der Tür verändert.)

- Versehentliche Berührungen des Sensors können dazu führen, dass sich die Tür öffnet. Stellen Sie sicher, dass sie geschlossen ist.

KI-Übersicht im Inneren (nur bei bestimmten Modellen)

- Die KI-Übersicht im Inneren unterstützt kein Food Management für das Gefrierabteil.
- Für das Modell vom Family Hub-Typ tippen Sie auf **AI Vision Inside (KI-Übersicht im Inneren) > Settings (Einstellungen) > AI food recognition guide (Anleitung zur KI-Lebensmittelerkennung)**, um die Bedienungsanleitung anzuzeigen.

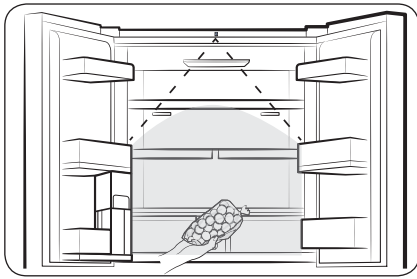

- Mit der Kamera auf dem oberen Teil des Kühlabteils können Sie die Ein- und Ausgänge des Kühlabteils verwalten.
 - Um diese Funktion zu verwenden, muss Ihr Kühlabteil über SmartThings mit einem Netzwerk verbunden sein.
 - Sie müssen die Ersteinrichtung der Kamera abschließen, um sie verwenden zu können.
- Es prüft die Lebensmittel in den Fachböden im Kühlabteil und in den Türfächern oder warnt Sie vor Lebensmitteln, die sich dem Verfallsdatum nähern.
- Wenn Sie die Tür des Kühlabteils öffnen, empfiehlt es sich, die Lebensmittel erst nach dem Erkennungston in den bzw. aus dem Kühlabteil zu nehmen. Machen Sie eine kurze Pause oder bewegen Sie sich langsam innerhalb der Reichweite der Kamera.
 - Wenn Sie mehrere Lebensmittel auf einmal in den Kühlabteil legen, werden sie als ein Lebensmittel registriert, legen Sie sie also bitte getrennt ein.
 - Wenn Sie Lebensmittel herausnehmen, lassen Sie dieselbe Seite zur Kamera zeigen wie beim Einlegen, und sie darf nicht zu mehr als 65 % bedeckt sein.

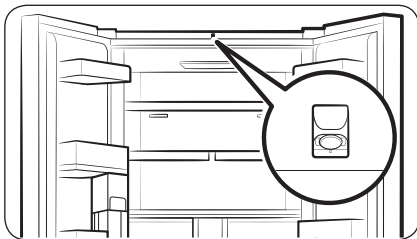

⚠ VORSICHT

Kommen Sie nicht in die Nähe der Kamera. Andernfalls wird Ihr Körper fotografiert.

- Wenn Sie das Merkmal KI-Übersicht im Inneren nicht verwenden möchten, schalten Sie die KI-Übersicht-Kamera in den Einstellungen der App KI-Übersicht im Inneren aus oder decken Sie die KI-Übersicht-Kamera mit einem Aufkleber ab.

Bedienung

HINWEIS

- Wenn die Beleuchtung des Kühlteils ausgeschaltet oder die Umgebung dunkel ist, kann die Erkennungsrate niedriger sein.
- Stellen Sie sicher, dass die Merkmale eines eingehenden Gegenstands, wie z. B. Lebensmittel, deutlich sichtbar sind (also klar von anderen Gegenständen unterschieden werden können), was die Genauigkeit des Abgleichs zwischen eingehenden und ausgehenden Gegenständen verbessern kann.
- Lebensmittel in Vorratsbehältern können in großen und fetten Buchstaben beschriftet werden, um die Zuordnung von Ein- und Ausgängen zu erleichtern.

Wasserkrug (AutoFill-Krug) (nur bei entsprechenden Modellen)

Im AutoFill-Krug steht immer kaltes, gereinigtes Wasser bereit. Sie können Tee oder Früchte in den Teesiebhalter geben, um verschiedenen Arten von aromatisiertem Wasser herzustellen.

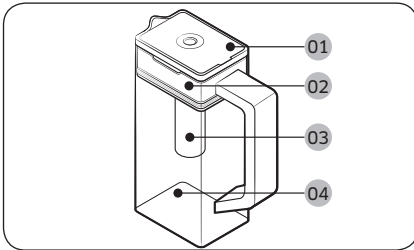

- 01 Deckel
- 02 Teesiebhalter
- 03 Teesieb
- 04 Gehäuse

So füllen Sie den Wasserkrug

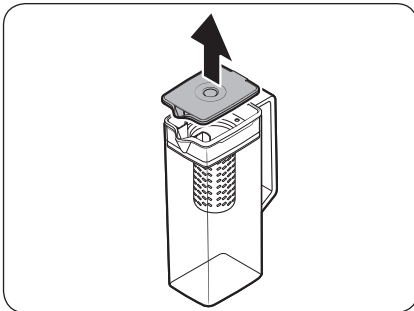

1. Fassen Sie in die Griffmulde des **Deckels** und ziehen Sie den **Deckel** dann nach oben, um ihn zu öffnen.
2. Geben Sie nach Geschmack Teeblätter oder Früchte in das Teesieb.

HINWEIS

Deaktivieren Sie die Funktion AutoFill-Krug, wenn Sie den aufgebrihten Tee in seiner anfänglichen Stärke behalten möchten.

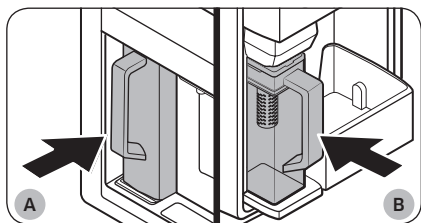

- A. Modelle vom Typ A
B. Modelle vom Typ B

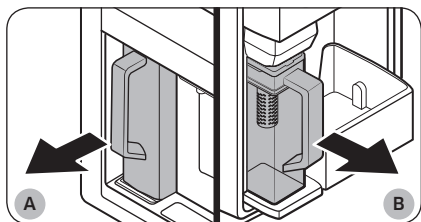

- A. Modelle vom Typ A
B. Modelle vom Typ B

⚠ VORSICHT

- Wir empfehlen, das Fruchtee innerhalb von 24 Stunden zu verbrauchen. Später kann der Tee im Laufe der Zeit verderben.
- Sie müssen den Wasserkrug reinigen, nachdem Sie den Tee verbraucht haben. Reinigen Sie den Wasserkrug auch dann, wenn Sie ihn längere Zeit nicht verwendet haben.

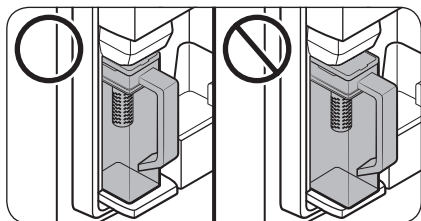

3. Aktivieren Sie die Funktion AutoFill-Krug auf dem Bedienfeld. Öffnen Sie die Tür des Getränke-Centers (Typ A) oder die linke Tür des Kühlabteils (Typ B) und setzen Sie den Wasserkrug in die Halterung ein. Schieben Sie ihn, wie in der Abbildung gezeigt, gerade hinein.

⚠ VORSICHT

Stellen Sie sicher, dass der Wasserkrug in die Halterung passt.

4. Schließen Sie die Tür. Kurze Zeit später wird der Wasserkrug mit gekühltem Wasser gefüllt.
5. Um Tee zu trinken, öffnen Sie die Tür des Getränke-Centers (Typ A) oder die linke Tür des Kühlabteils (Typ B) und nehmen den Wasserkrug aus der Halterung heraus. Ziehen Sie ihn gerade heraus.

- Um zu verhindern, dass der Wasserkrug umfällt oder ausläuft, müssen Sie darauf achten, dass der Krug in die Halterung passt.

Bedienung

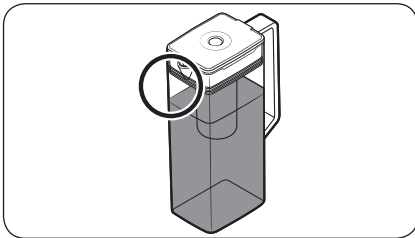
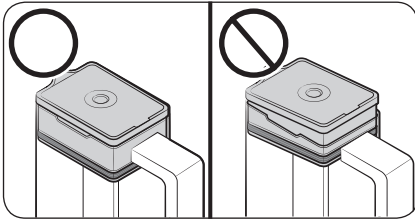

- Um zu verhindern, dass der Wasserkrug überläuft oder ausläuft, müssen Sie darauf achten, dass der Teesiebhalter richtig eingesetzt ist.

HINWEIS

- Wenn die Vorderseite (der besonders gekennzeichnete Bereich) des Wasserkrugs zu feucht ist, wird der Wasserkrug möglicherweise nicht vollständig gefüllt. Entfernen Sie die Feuchtigkeit und versuchen Sie es anschließend erneut.
- Die Funktion AutoFill-Krug stoppt die Wasserzufuhr zum Wasserkrug, wenn der Wasserkrug nach einer bestimmten Zeit noch nicht voll ist. Prüfen Sie in diesem Fall, ob die Wasserleitung richtig angeschlossen ist. Entfernen Sie den Wasserkrug, setzen Sie ihn wieder ein und versuchen Sie es erneut.

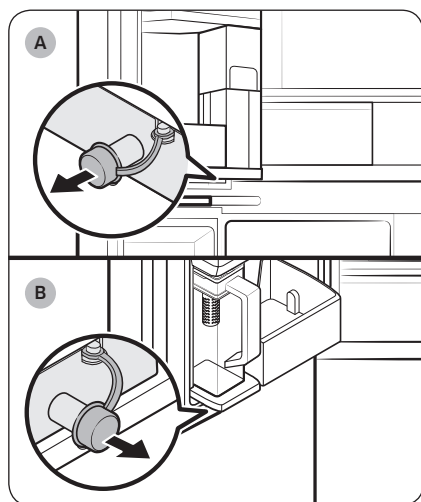

A. Modelle vom Typ A

B. Modelle vom Typ B

HINWEIS

- Wenn der Wasserkrug überläuft oder undicht ist, sollten Sie die Fläche um den Wasserkrughalter herum trocken wischen.
- Wasser tropft herunter, wenn die Gummikappe geöffnet wird.
- Bei Wasseraustritt wird auf dem Bedienfeld eine Warnmeldung angezeigt. Öffnen Sie im Falle von Wasseraustritt die Gummikappe, damit das ausgetretene Wasser abfließen kann. Wenn die Warnmeldung nach dem Leeren nicht gelöscht wird, liegt möglicherweise ein Systemfehler vor. Wenden Sie sich an das örtliche Samsung-Kundendienstzentrum.

HINWEIS

- Sie müssen den Wasserkrug reinigen, nachdem Sie den Tee verbraucht haben. Sie müssen den Wasserkrug auch reinigen, wenn Sie ihn lange Zeit nicht verwendet haben oder den Krug länger als drei Tage voll gelassen haben.
- Wenn der Teesiebhalter nicht richtig gereinigt wird, kann der Duft des Tees oder der Früchte, die Sie zuvor im Teesiebhalter verwendet haben, zurückbleiben. Wenn Sie den Teesiebhalter nicht verwenden, trennen Sie ihn vom Krug und bewahren Sie ihn sicher auf.
- Wenn Sie den Wasserfilter längere Zeit nicht verwendet haben, schütten Sie die ersten beiden Krüge Wasser aus. Reinigen Sie den Wasserkrug anschließend gründlich und Sie können ihn wieder verwenden.

Bedienung

Wasserspender (nur entsprechende Modelle)

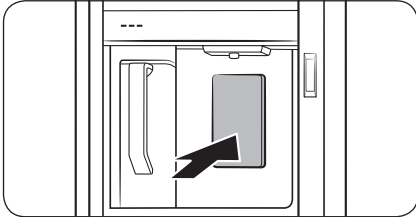

Um gekühltes Wasser auszugeben, öffnen Sie das Getränke-Center und drücken Sie den Spenderhebel.

HINWEIS

- Der Spender beendet die Abgabe von Wasser, wenn Sie den Hebel des Spenders ca. 1 Minute lang gedrückt halten. Drücken Sie den Hebel erneut, um mehr Wasser zu entnehmen.
- Achten Sie darauf, dass sich das Glas mit der Öffnung des Spenders befindet, damit kein Wasser daneben läuft.
- Wenn Sie den Wasserspender 2 oder 3 Tage langt nicht verwendet haben, riecht oder schmeckt das entnommene Wasser möglicherweise ungewöhnlich. Dies ist keine Fehlfunktion des Geräts. Gießen Sie die ersten 1-2 Gläser mit Wasser fort.

Wassertrübung

Das Wasser, mit dem die Kühl-/Gefrierkombination versorgt wird, strömt vorher durch einen alkalischen Kernfilter. Während dieses Filterprozesses steigt der Wasserdruck des Wassers und das Wasser wird mit Sauerstoff und Stickstoff gesättigt. Dies führt dazu, dass das Wasser bei der Ausgabe vorübergehend trüb oder neblig aussieht. Das ist normal und das Wasser wird nach einigen Sekunden wieder klar sein.

Automatische Eismaschine (nur bestimmte Modelle)

Das Kühlabteil verfügt über eine eingebaute Eismaschine, die automatisch Eis ausgibt.

- Das Gesamtdesign und/oder das Zubehör können sich je nach Modell unterscheiden.

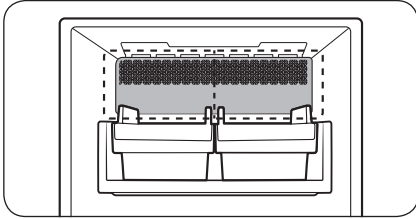

Bei der erstmaligen Verwendung

- Lassen Sie die Eismaschine 1-2 Tage lang Eis herstellen.
- Gießen Sie die ersten 1-2 Behälter mit Eiswürfeln weg, um aus der Wasserversorgung stammende Verunreinigungen zu entfernen.

Eiswürfel/Brucheis und Whisky-Eiskugel-Eismaschine (nur bei entsprechenden Modellen)

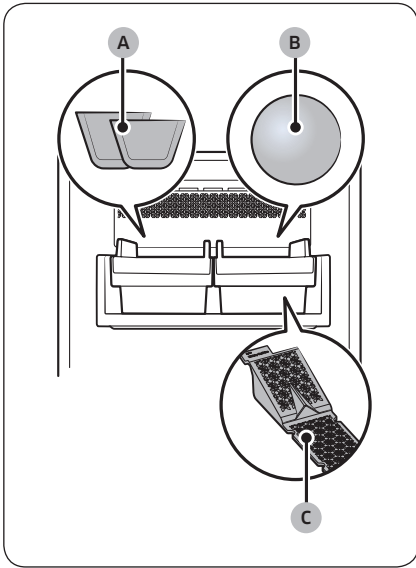

- A. Eiswürfel * oder Brucheis *
- B. Whisky-Eiskugeln *
- C. Einsatz für Whisky-Eiskugeln *

Bedienung

⚠ VORSICHT

- Stecken Sie nicht Ihren Finger in die Eismaschine.
- Gefrieren Sie das Wasser nicht direkt im Eiswürfelbehälter. Der Eiswürfelbehälter kann beschädigt werden.
- Wenn Sie die Tür zu lange offen lassen, kann das Eis im Eiswürfelbehälter schmelzen und verklumpen.
- Wenn das Eis im Eiswürfelbehälter zu Wasser schmilzt (aufgrund eines Stromausfalls usw.), leeren Sie den Eiswürfelbehälter. Andernfalls kann der Eiswürfelbehälter brechen, wenn das Wasser wieder gefriert.
- Wenn die Eisfunktion aktiviert ist, stellt die Eismaschine auch dann Eis her, wenn kein Eiswürfelbehälter eingesetzt ist. Stellen Sie sicher, dass Sie die Funktion ausschalten, wenn Sie kein Eis machen möchten.

📖 HINWEIS

- Leeren Sie den Eiswürfelbehälter regelmäßig.
 - Neu hergestelltes Eis kann mit altem Eis verklumpen, und altes Eis kann am Eiswürfelbehälter festkleben.
- Die Größe, Form und Transparenz des Eises kann je nach Wasserdruck und Nutzungsbedingungen (wie Umgebungstemperatur, Temperatur im Gefrierabteil und Häufigkeit des Öffnens der Tür) variieren.
- Sie hören möglicherweise ein Geräusch, wenn das Eis in den Eiswürfelbehälter fällt.
- Halten Sie den Eiswürfelbehälter beim Entnehmen aus dem Gefrierabteil mit beiden Händen fest, damit er nicht herunterfällt.

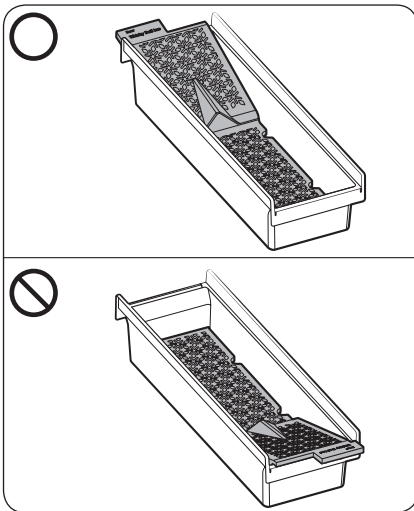

- Achten Sie darauf, dass Sie den Einsatz für Whisky-Eiskugeln richtig herum einzusetzen und verwechseln sie ihn nicht mit dem Einsatz für Eiswürfel.
 - Die Eismaschine stellt möglicherweise keine Whisky-Eiskugeln mehr her, wenn Sie den Einsatz für Whisky-Eiskugeln aus dem Eiswürfelbehälter entfernen oder falsch herum einsetzen.
 - Legen Sie die Seite mit der Aufschrift „Rückseite“ auf die Unterlage und den Eiswürfelbehälter in die gleiche Richtung.

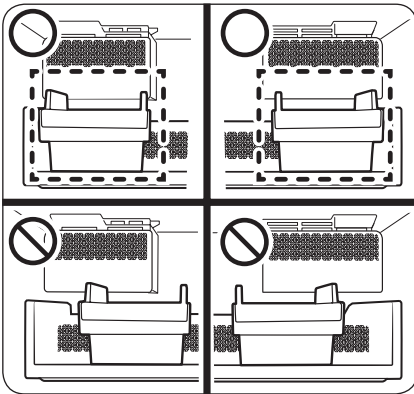

- Überprüfen Sie die Position des Eiswürfelbehälters, bevor Sie die Eismaschine verwenden.
 - Stellen Sie den Eiswürfelbehälter direkt unter der Eismaschine gegen die Wand. Wenn der Eiswürfelbehälter nicht direkt unter der Eismaschine steht, stellt die Eismaschine möglicherweise kein Eis her.

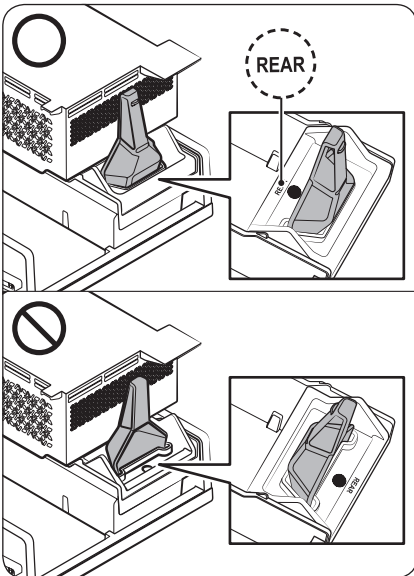

- Setzen Sie den im Eiswürfelbehälter enthaltenen Schaufelhalter für die Whisky-Eiskugel-Eismaschine richtig ein. Die Seite mit der Aufschrift „RÜCKSEITE“ muss der Eismaschine zugewandt sein.
- Wenn der Schaufelhalter nicht oder in der falschen Richtung eingesetzt wird, kann die Eismaschine kein Eis herstellen.

Bedienung

Diagnose

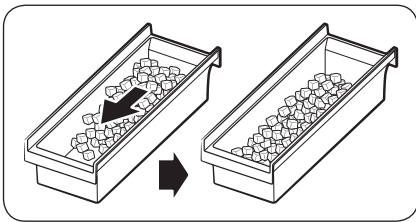
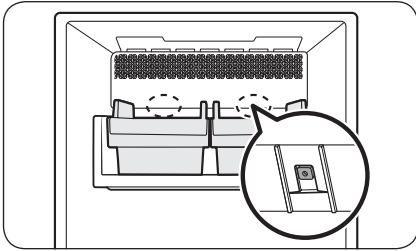

- Das Gesamtdesign und/oder das Zubehör können sich je nach Modell unterscheiden.
- Wenn kein Eis ausgegeben wird, überprüfen Sie mithilfe der Taste **Test** an der Unterseite des Eisbereiters zunächst seinen Status.
- Drücken Sie die Taste **Test** auf der Rückseite der Eismaschine. Wenn Sie die Taste betätigen, erklingt ein Signalton (Ding-Dong). Ein weiterer Signalton ist zu hören, wenn die Eismaschine ordnungsgemäß funktioniert.
- Es ist normal, wenn sich das Eis auf einer Seite der Schale ansammelt. Verteilen Sie das Eis gleichmäßig in der Schale, um mehr Eis aufzubewahren.

VORSICHT

- Wenn die Wasserleitung nicht anschließen, wird das Wasserventil mit der Zeit ein summendes Geräusch erzeugen. Stellen Sie in diesem Fall sicher, dass Sie die Eisbereitung ausschalten.
- Wenn die Eismaschine wiederholt einen Signalton ausgibt, sollten Sie sich an den Installateur Ihren Wasserleitung oder an ein örtliches Samsung-Kundendienstzentrum wenden.
- Legen Sie keine Lebensmittel in den Eiswürfelbehälter. Tiefgefrorene Lebensmittel können die Eismaschine beschädigen, insbesondere wenn Sie die Tür öffnen oder schließen.
- Wenn die Stromversorgung der Kühl-/Gefrierkombination nach einem Stromausfall wieder einsetzt, kann der Eiswürfelbehälter eine Mischung aus geschmolzenen und verklebten Eiswürfeln enthalten. Das kann einen Ausfall der Eismaschine zur Folge haben. Um dies zu verhindern, achten Sie darauf, den Eiswürfelbehälter zu leeren, bevor Sie die Kühl-/Gefrierkombination in Betrieb nehmen.
- Führen Sie niemals Ihre Finger oder andere Gegenstände in die Öffnung der Eismaschine ein. Andernfalls kann es zu Verletzungen oder zu Sachschäden kommen.
- Aufgrund von Sublimation wird Eis, das längere Zeit im Gefrierabteil aufbewahrt wird, zuerst kleiner und bildet dann große Eisbrocken. Schalten Sie daher die Eismaschine aus und leeren Sie den Eiswürfelbehälter, wenn Sie sie für längere Zeit nicht verwenden werden.
- Verwenden Sie nur die mit dem Gerät gelieferten neuen Schlauchsets. Verwenden Sie ein altes Schlauchpaket kein zweites Mal.

Eismaschine für das Eiswürfelfach (nur bestimmte Modelle)

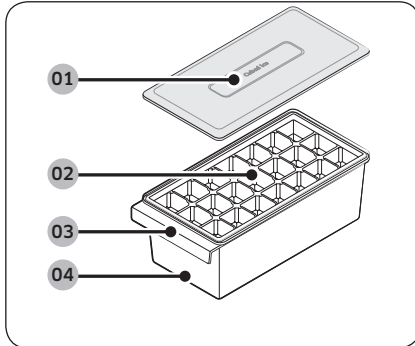

- 01 Abdeckung des Eiswürfelfachbehälters
- 02 Eiswürfelfach (innen)
- 03 Griff für Eiswürfelfachbehälter
- 04 Eiswürfelfachbehälter

HINWEIS

- Wenn Sie kein Eis benötigen, können Sie die Eismaschine für das Eiswürfelfach herausnehmen, um mehr Platz im Gefrierabteil zu schaffen.
- Reinigen Sie die Eismaschine für das Eiswürfelfach, bevor Sie sie zum ersten Mal verwenden.
 - Verwenden Sie die Eismaschine für das Eiswürfelfach nicht in der Mikrowelle und sterilisieren Sie sie nicht durch Hitze. Dies führt zu einer Verformung des Produkts.
- 1. Füllen Sie das Eiswürfelfach mit Wasser. Eine Überfüllung des Eiswürfelfachs kann dazu führen, dass das Eis verklumpt und nicht zu Würfeln geformt wird.
- 2. Um das Eis aus dem Eiswürfelfach zu entfernen, halten Sie beide Enden des Eiswürfelfachs fest und drehen Sie es vorsichtig.
 - Je nachdem, wie tiefgefroren das Eis ist, fällt es vielleicht nicht auf einmal.
 - Andere Getränke als Wasser (z. B. grüner Tee oder Milch) haften möglicherweise nicht am Eiswürfelfach und fallen nicht gut ab.

WARNUNG

Verwenden Sie zur Herstellung von Eiswürfeln nur Trinkwasser.

VORSICHT

- Gefrieren Sie das Wasser nicht direkt im Eiswürfelfachbehälter. Der Eiswürfelfachbehälter kann beschädigt werden.
- Trocknen Sie nach der Reinigung des Eiswürfelfachs alle Teile vor dem Gebrauch vollständig ab.
 - Reinigen Sie die Eismaschine für das Eiswürfelfach einmal alle ein bis zwei Wochen.

Wartung und Pflege

Handhabung und Pflege

Eiswürfelbehälter (nur bestimmte Modelle)

Wenn Sie über einen längeren Zeitraum kein Eis entnommen haben, können sich Eisklumpen im Eiswürfelbehälter bilden. Wenn dies der Fall ist, entfernen Sie den Eiswürfelbehälter und entleeren Sie ihn.

⚠ VORSICHT

- Achten Sie darauf, alle Eisstücke und Wasserspritzer, die versehentlich auf dem Boden gelandet sind, zu entfernen, um Verletzungen zu vermeiden.
- Lassen Sie Kinder nicht mit dem Wasserspender oder der Eismaschine spielen. So vermeiden Sie Verletzungen.
- Verwenden Sie nur den mitgelieferten Eisbehälter. Eisbehälter von Drittanbietern können einen Ausfall des Systems verursachen.

📖 HINWEIS

Geräusche der Eismaschine bei der Herstellung von Eis sind normal.

AutoFill-Krug (nur bestimmte Modelle)

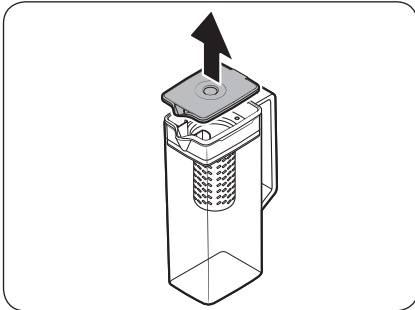

1. Fassen Sie in die Griffmulde des **Deckels** und ziehen Sie ihn dann nach oben ab.

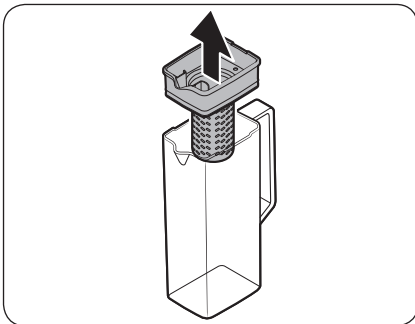

2. Fassen Sie den **Teesiebhalter** beide Seiten und heben Sie ihn dann nach oben heraus.

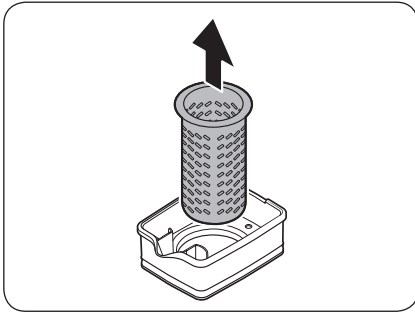

3. Ziehen Sie den **Teesiebhalter** unter leichter Drehung aus der verschlossenen Öffnung.
4. Reinigen Sie den **Teesiebhalter** mit einem neutralen Spülmittel und unter fließendem Wasser. Danach müssen Sie ihn abspülen und gut abtrocknen.
5. Gehen Sie beim Einbauen des AutoFill-Krugs in der umgekehrten Reihenfolge wie beim Ausbauen vor.

⚠ VORSICHT

Der Wasserkrug und der Deckel sind nicht mikrowellenfest. Sie können bei Hitzeeinwirkung (auch unten heißem Wasser) schmelzen und sich verformen. Waschen Sie das Gerät je nach Bedarf von Hand in kaltem oder warmem Wasser. (Die Wassertemperatur muss unter 70 °C liegen.)

Wartung und Pflege

Fachböden im Kühlabteil

Das Aussehen der Fachböden hängt vom jeweiligen Modell ab.

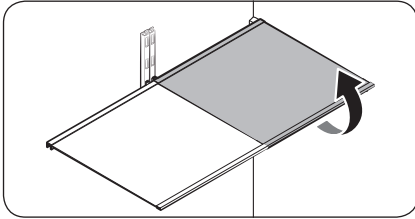

- Um einen Fachboden zu entfernen, müssen Sie die entsprechende Tür vollständig öffnen. Fassen Sie den Fachboden an der Vorderseite, und ziehen Sie ihn dann vorsichtig nach oben heraus.

HINWEIS

Heben Sie den Fachboden beim Herausnehmen oder Wiedereinsetzen nicht vollständig an. Die Rückwand des Kühlabteils kann verbeult werden.

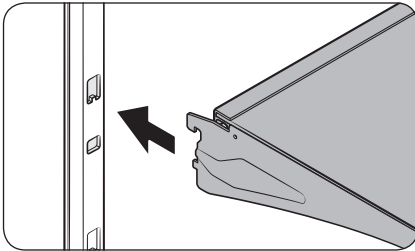

- Zum Wiedereinsetzen halten Sie den Fachboden in einem Winkel, so dass die Vorderseite höher als die Rückseite ist, und führen Sie dann den oberen Haken in die Einkerbung des oberen Fachbodens ein. Senken Sie dann den Fachboden ab und führen Sie den Haken des unteren Fachbodens in die Einkerbung des unteren Fachbodens ein.

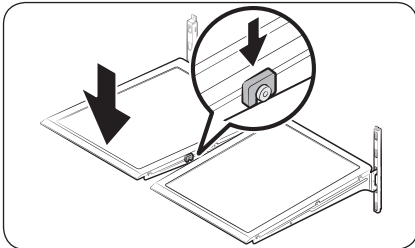

VORSICHT

- Die Hartglasböden sind sehr schwer. Gehen Sie beim Entfernen vorsichtig vor.
- Das Regal muss richtig herum eingesetzt werden. Achten Sie darauf, dass die Unterseite nicht nach oben zeigt.
- Glasbehälter können zu Kratzern auf der Oberfläche von Glasböden führen.

Türfächer

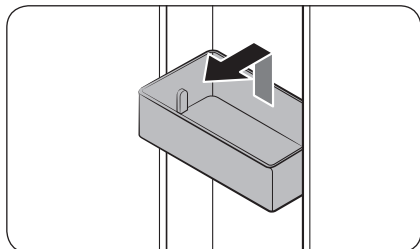

- Um ein **Türfach** auszubauen, fassen Sie es an der Vorderseite an und ziehen Sie es dann vorsichtig nach oben heraus.
- Zum Wiedereinsetzen schieben Sie das **Türfach** etwas oberhalb seiner endgültigen Position hinein. Achten Sie dabei darauf, dass die Rückseite des Fachs an der Tür anliegt. Halten Sie das **Türfach** auf der Rückseite mit beiden Händen fest und drücken Sie es dann so nach unten, dass es eng anliegt.

⚠ VORSICHT

- Nehmen Sie Fächer nicht heraus, wenn sie mit Lebensmitteln gefüllt sind. Leeren Sie sie vorher.
- Seien Sie beim Öffnen der Tür vorsichtig, wenn das untere Fach größere Flaschen enthält, die umfallen können.
- Lassen Sie keine Kinder mit den Fächern spielen. Scharfe Kanten an den Fächern können zu Verletzungen führen.

Schubfächer im Kühlabteil

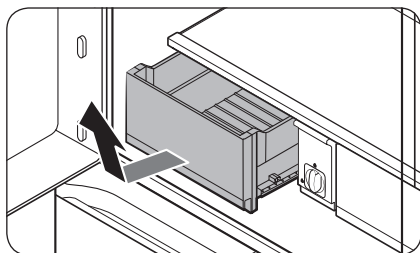

Heben Sie das Schubfach vorn leicht an und ziehen Sie es heraus.

- Wir empfehlen, vor dem Herausnehmen des Schubfachs die Türfächer zu entfernen. Dadurch sollen Beschädigungen der Türfächer verhindert werden.
- Um das Schubfach wieder einzubauen, setzen Sie es in das Schienensystem ein und schieben Sie es wieder hinein.

Wartung und Pflege

Getränkezone (nur bestimmte Modelle)

Sie können den Modus **Beverage (Getränk)** oder **Wine/Dessert (Wein/Dessert)** auswählen. Lagern Sie Produkte, die für den gewählten Modus geeignet sind.

Demontage der Getränkezone

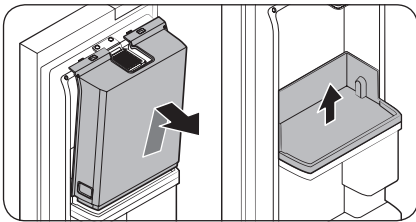
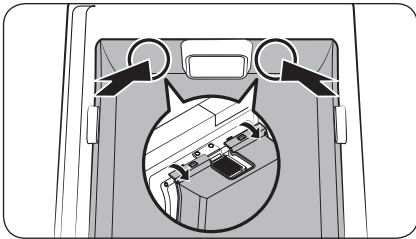
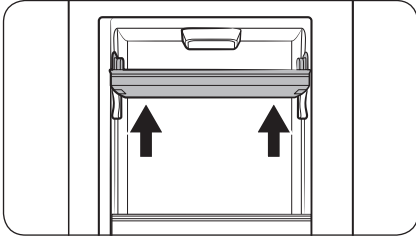

1. Öffnen Sie die linke **Vitrinentür**, halten Sie das obere Türfach mit beiden Händen und heben Sie es an, um es zu entfernen.
2. Öffnen Sie bei geöffneter linker **Vitrinentür** die Tür des Kühlabteils. Drücken Sie dann den oberen Teil der **Getränkezone** (linke und rechte Seite des Lüfters) von innen, um die Schnappverbindungen zu lösen, mit denen die **Abdeckung der Getränkezone** an der Tür befestigt ist.
3. Wenn die Schnappverbindungen am oberen Teil gelöst sind, halten Sie die **Abdeckung der Getränkezone** fest und heben Sie sie an, um sie zu herauszunehmen.
 - Nachdem Sie die **Abdeckung der Getränkezone** abgenommen haben, können Sie das untere Türfach mit beiden Händen festhalten und anheben, um es zu herauszunehmen.

Montage der Getränkezone

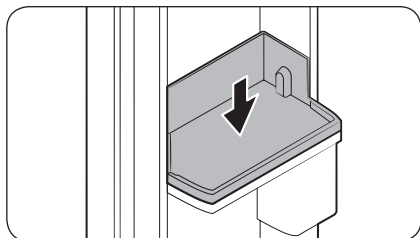

1. Richten Sie bei geöffneter Tür des Kühlabteils oder **Vitrinentür** die Rillen an der linken und rechten Seite des unteren Türfachs aus und setzen Sie es dann ein.

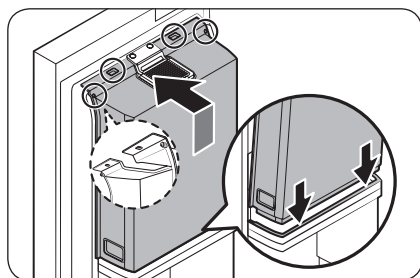

2. Öffnen Sie die Tür des Kühlabteils und setzen Sie dann die Schnappverbindungen unten und oben an der **Abdeckung der Getränkezone** der Reihe nach zusammen. (Umgekehrte Reihenfolge für die Demontage)
 - Um das obere Türfach zu montieren, öffnen Sie die **Vitrinentür**, richten Sie die Rillen auf der linken und rechten Seite aus und setzen Sie es dann ein.

Wartung und Pflege

Reinigung

Innen und außen

⚠️ WARNUNG

- Verwenden Sie niemals Waschbenzin, Verdüner, Bleichmittel oder Autoreinigungsmittel, um die Kühl-/Gefrierkombination Gerät zu reinigen. Andernfalls können Schäden an der Oberfläche der Kühl-/Gefrierkombination oder ein Brand die Folge sein.
- Sprühen Sie kein Wasser auf die Kühl-/Gefrierkombination. Andernfalls besteht die Gefahr von Stromschlägen.

Entfernen Sie eventuelle Fremdkörper (z. B. Staub oder Wasser) in regelmäßigen Abständen mit einem trockenen Tuch vom Netzstecker und von den Kontakten.

1. Ziehen Sie das Netzkabel aus der Steckdose.
2. Verwenden Sie ein angefeuchtetes, weiches, fusselfreies Tuch oder ein Papiertuch, um die Innen- und Außenflächen der Kühl-/Gefrierkombination zu reinigen.
3. Wenn Sie fertig sind, verwenden Sie ein trockenes Tuch oder ein Papiertuch, um das Gerät gründlich zu trocknen.
4. Verbinden Sie das Netzkabel mit der Steckdose.

Ausgabereinheit (nur bestimmte Modelle)

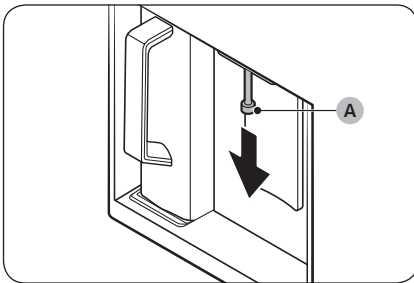

1. Fassen Sie die **Ausgabereinheit (A)** am Ende an.
2. Drehen Sie die **Ausgabereinheit (A)** nach links, und ziehen Sie sie dabei nach unten, um sie aus dem Spender auszubauen.

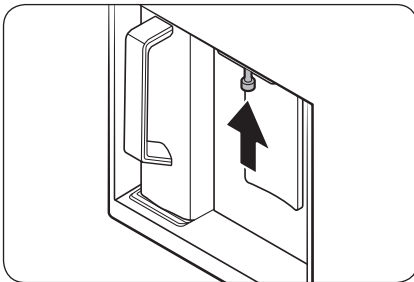

3. Reinigen Sie die Ausgabereinheit gründlich und setzen Sie sie wieder ein.

⚠️ VORSICHT

- Bauen Sie die Ausgabereinheit ganz wieder ein, so dass sie sich wieder in ihrer ursprünglichen Position befindet.
- Verwenden Sie zum Reinigen der Ausgabereinheit keine Bürste mit rauer Struktur.

Innenkamera (nur bestimmte Modelle)

HINWEIS

Verwenden Sie ein Wattestäbchen oder ein Mikrofasertuch, um die Kamera auf dem oberen Teil des Kühlabteils zu reinigen (bei geöffneter Tür des Kühlabteils).

Gummidichtungen

Wenn die Gummidichtungen einer Tür verschmutzt sind, schließt die Tür möglicherweise nicht mehr richtig. Das verschlechtert Leistung und Effizienz der Kühl-/Gefrierkombination. Verwenden Sie zum Reinigen der Gummidichtungen ein mildes Reinigungsmittel und ein feuchtes Tuch. Anschließend mit einem Tuch gut trocknen.

Rückwand

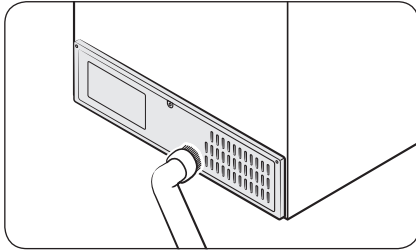

Um Kabel und freiliegende Teile der Rückwand frei von Schmutz zu halten, saugen Sie die Rückwand ein- bis zweimal pro Jahr mit dem Staubsauger ab.

VORSICHT

Entfernen Sie dabei nicht die Rückwandverkleidung. Andernfalls besteht die Gefahr eines elektrischen Schlags.

Wartung und Pflege

Ersetzen von Teilen

Wasserfilter (nur bestimmte Modelle)

⚠ WARNUNG

- Verwenden Sie keine Wasserfilter von Drittanbietern. Verwenden Sie nur von Samsung zur Verfügung gestellte oder zugelassene Filter.
- An nicht zugelassenen Filtern können Wasser austreten und die Kühl-/Gefrierkombination beschädigen oder einen elektrischen Schlag verursachen. Samsung übernimmt keine Haftung für Schäden, die aus der Verwendung der Wasserfilter von Drittanbietern resultieren.

Die Meldung „Replace water filter (Wasserfilter austauschen)“ wird auf dem Bedienfeld angezeigt, um Sie darauf hinzuweisen, dass es Zeit ist, den Wasserfilter auszutauschen. Vergewissern Sie sich vor dem Austauschen des Filters, dass die Hauptwasserzufuhr abgesperrt ist.

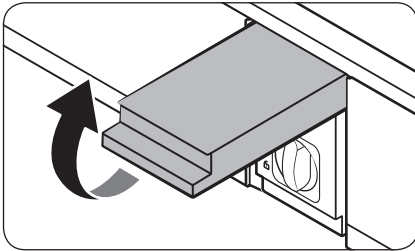

1. Schließen Sie die Wasserversorgung.
2. Öffnen Sie die Abdeckung der Filterpatrone.

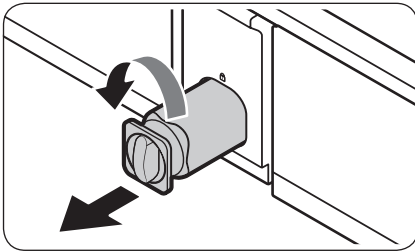

3. Drehen Sie den Knopf an der Filterpatrone um 90 Grad gegen den Uhrzeigersinn ($\frac{1}{4}$ Umdrehung). Die Filterpatrone wird entriegelt.

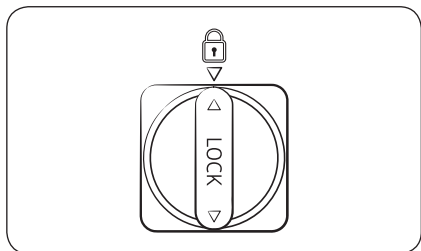
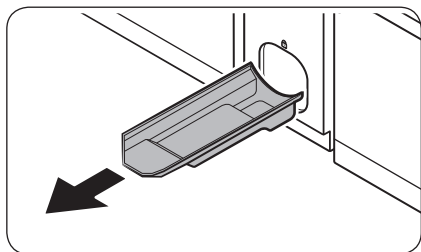

4. Ziehen Sie die Patrone heraus.
 - Wenn der Wasserfilter stark verunreinigt ist, lässt sich die Patrone möglicherweise nicht einfach entfernen. Wenden Sie in diesem Fall mehr Kraft auf.
 - Um zu verhindern, dass Wasser aus der Filteröffnung austritt, müssen Sie die Patrone beim Herausnehmen gerade herausziehen.
5. Setzen Sie eine neue Filterpatrone ein. Verwenden Sie nur von Samsung zur Verfügung gestellte oder zugelassene Filter.
6. Drehen Sie den Knopf an der Patrone im Uhrzeigersinn, bis er einrastet.
7. Schließen Sie die Abdeckung der Filterpatrone.
8. Setzen Sie den Filter auf dem Bedienfeld zurück.
 - Allgemeiner Typ: Wechseln Sie auf dem Bedienfeld zu **Settings (Einstellungen)** und führen Sie dann **Filter Reset (Filter zurücksetzen)** aus.
 - Familie Hub-Typ: Tippen Sie auf der Startseite auf **Fridge Manager (Kühlschrank-Manager) > Fridge Settings (Kühlschrankeinstellungen) > Water Filter (Wasserfilter)** und wählen Sie dann **Reset (Zurücksetzen)**.

HINWEIS

- Ein neu installierter Filter kann bewirken, dass der Wasserspender das Wasser kurzzeitig ausspuckt. Dies liegt daran, dass Luft in die Wasserleitung geraten ist.
- Durch den Tausch kann es passieren, dass der Wasserspender für kurze Weile tropft. Wenn dies der Fall ist, wischen Sie das Wasser einfach mit einem trockenen Handtuch vom Boden auf.

Wasserfilter mit Umkehrosmose

Der Wasserdruck der Frischwasserversorgung eines Wasserfilters mit Umkehrosmose muss zwischen 206 und 861 kPa liegen.

Der Wasserdruck des zur Kaltwasserleitung der Kühl-/Gefrierkombination führenden Wasserfilters mit Umkehrosmose muss mindestens 206 kPa betragen. Wenn der Wasserdruck unter diesem Nenndruck liegt:

- Überprüfen Sie, ob der Sedimentfilter des Umkehrosmosesystems verstopft ist. Ersetzen Sie wenn nötig den Filter.
- Füllen Sie den Wassertank im Umkehrosmosesystem mit Wasser.
- Wenn Ihre Kühl-/Gefrierkombination mit einem Wasserfilter ausgestattet ist, kann sich der Wasserdruck bei Verwendung mit einem Umkehrosmosesystem zusätzlich verringern. Entfernen Sie den Wasserfilter.

Für weitere Informationen oder Wartungsarbeiten wenden Sie sich an einen zugelassenen Klempner.

Wartung und Pflege

Bestellen eines neuen Filters

Wenn Sie einen neuen Wasserfilter kaufen möchten, wenden Sie sich an das nächstgelegene Samsung-Kundendienstzentrum.

LED-Lampen

Wenn Sie die Leuchten der Kühl-/Gefrierkombination austauschen müssen, wenden Sie sich an das nächstgelegene Samsung-Kundendienstzentrum.

WARNUNG

- Die Lampen können nicht vom Benutzer gewartet werden. Versuchen Sie nicht, eine Lampe selbst auszutauschen. Es besteht Stromschlaggefahr.

Leuchte (Lichtquelle)

Dieses Produkt enthält eine Lichtquelle der Energieeffizienzklasse <G>.

Die Leuchte(n) und/oder das/die Vorschaltgerät(e) dürfen vom Benutzer nicht gewartet werden. Um die Leuchten und/oder Vorschaltgeräte auszutauschen, wenden Sie sich an das nächstgelegene Samsung-Kundendienstzentrum.

Ausführliche Anweisungen zum Austauschen der Leucht(en) oder Vorschaltgerät(e) in Ihrem Produkt finden Sie auf der Samsung-Website (<http://www.samsung.com>). Wechseln Sie dort zu Support > Support-Startseite und geben Sie dann die Modellbezeichnung ein.

Detaillierte Anweisung zum Ausbauen der Leuchte(n) und/oder des/der Vorschaltgerät(e) finden Sie in der obigen Anweisung zum Tauschen.

Türverkleidung (nur bestimmte Modelle)

HINWEIS

In einigen Ländern können Sie die Türverkleidung möglicherweise nicht separat kaufen.

Sie können die von Ihnen bevorzugte Türverkleidung für Ihre INDIVIDUAL-Kühl-/Gefrierkombination auswählen. Erwerben Sie die Türverkleidung bei Ihrem Samsung-Händler und lassen Sie sie von einem zugelassenen Installateur einbauen.

VORSICHT

- Wenn Sie die Türverkleidung selbst auseinandernehmen oder zusammenbauen, kann dies zu Schäden am Gerät und zu Verletzungen führen. Wenden Sie bitte an ein Samsung-Kundendienstzentrum, falls bei Ihnen Probleme mit der Türverkleidung auftreten sollten.
- Für den Austausch einer Verkleidung kann auch innerhalb der Garantiezeit eine Servicegebühr erhoben werden.

Fehlersuche

Überprüfen Sie die unten stehend aufgeführten Punkte, ehe Sie den Kundendienst anrufen. Alle Serviceanrufe, die sich nicht auf Fehlfunktionen beziehen, werden dem Benutzer in Rechnung gestellt.

Allgemein

Temperatur

Problem	Mögliche Ursachen	Lösung
Kühlabteil/Gefrierabteil funktionieren nicht. Die Temperatur im Kühlabteil/Gefrierabteil ist zu hoch.	<ul style="list-style-type: none">• Das Netzkabel ist nicht richtig eingesteckt.	<ul style="list-style-type: none">• Verbinden Sie das Netzkabel richtig mit der Steckdose.
	<ul style="list-style-type: none">• Die Temperaturregelung ist nicht richtig eingestellt.	<ul style="list-style-type: none">• Stellen Sie eine niedrigere Temperatur ein.
	<ul style="list-style-type: none">• Die Kühl-/Gefrierkombination wurde in der Nähe einer Wärmequelle oder in direktem Sonnenlicht aufgestellt.	<ul style="list-style-type: none">• Schützen Sie die Kühl-/Gefrierkombination vor direkter Sonneneinstrahlung oder Wärmequellen.
	<ul style="list-style-type: none">• Kein ausreichender Abstand der Kühl-/Gefrierkombination zu den nächsten Wänden.	<ul style="list-style-type: none">• Wir empfehlen, dass der Abstand zwischen der Kühl-/Gefrierkombination und den angrenzenden Wänden (oder Schränken) mehr als 50 mm beträgt.
	<ul style="list-style-type: none">• Die Kühl-/Gefrierkombination ist überladen. Die Lüftungsöffnungen der Kühl-/Gefrierkombination sind mit Lebensmitteln verstopft.	<ul style="list-style-type: none">• Überladen Sie die Kühl-/Gefrierkombination nicht. Versperren Sie die Lüftungsöffnungen nicht mit Lebensmitteln.
Kühlabteil/Gefrierabteil kühlt zu stark.	<ul style="list-style-type: none">• Die Temperaturregelung ist nicht richtig eingestellt.	<ul style="list-style-type: none">• Stellen Sie eine höhere Temperatur ein.

Fehlersuche

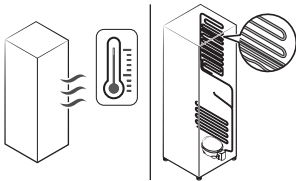
Problem	Mögliche Ursachen	Lösung
Innenwand ist heiß.	<ul style="list-style-type: none"> Die Kühl-/Gefrierkombination hat hitzebeständige Rohrleitungen in der Innenwand. 	<ul style="list-style-type: none"> Um Kondensation zu verhindern, wurde die Kühl-/Gefrierkombination an den vorderen Ecken mit wärmeisolierten Rohren ausgestattet. Dieses Gerät arbeitet bei höheren Umgebungstemperaturen möglicherweise nicht effektiv. Dies ist keine Fehlfunktion des Geräts. 

Gerüche

Problem	Mögliche Ursachen	Lösung
Die Kühl-/Gefrierkombination riecht schlecht	<ul style="list-style-type: none"> Verdorbene Lebensmittel. 	<ul style="list-style-type: none"> Reinigen Sie die Kühl-/Gefrierkombination und entfernen Sie verdorbene Lebensmittel.
	<ul style="list-style-type: none"> Lebensmittel mit starkem Eigengeruch. 	<ul style="list-style-type: none"> Stellen Sie sicher, dass stark riechende Lebensmittel luftdicht verpackt sind.

Eisbildung

Problem	Mögliche Ursachen	Lösung
Eis um die Lüftungsöffnungen.	<ul style="list-style-type: none">• Die Lüftungsöffnungen werden von Lebensmitteln verstellt.	<ul style="list-style-type: none">• Stellen Sie sicher, dass keine Lebensmittel die Lüftungsöffnungen der Kühl-/Gefrierkombination versperren.
Eis auf den Innenwänden.	<ul style="list-style-type: none">• Die Tür ist nicht richtig geschlossen.	<ul style="list-style-type: none">• Achten Sie darauf, dass keine Lebensmittel die Tür blockieren. Reinigen Sie die Türdichtung.
Früchte oder Gemüse sind gefroren.	<ul style="list-style-type: none">• Früchte oder Gemüse werden im FlexZone-Bereich aufbewahrt.	<ul style="list-style-type: none">• Die meisten Obst- und Gemüsesorten sollten Sie aber nicht im FlexZone-Bereich aufbewahren.

Kondensation

Problem	Mögliche Ursachen	Lösung
Kondenswasser auf den Innenwänden.	<ul style="list-style-type: none">• Wenn die Tür offen steht, dringt Feuchtigkeit in die Kühl-/Gefrierkombination ein.	<ul style="list-style-type: none">• Entfernen Sie die Feuchtigkeit und lassen Sie die Tür nicht längere Zeit offen stehen.
	<ul style="list-style-type: none">• Lebensmittel mit hohem Feuchtigkeitsgehalt.	<ul style="list-style-type: none">• Achten Sie darauf, dass die Lebensmittel luftdicht verpackt sind.

Fehlersuche

Wasser/Eis (Nur Modelle mit Spender)

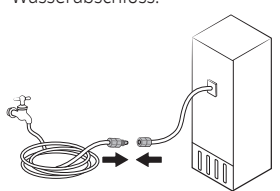
Problem	Mögliche Ursachen	Lösung
Der Wasserdurchsatz ist geringer als normal.	<ul style="list-style-type: none"> Der Wasserdruck ist zu niedrig. 	<ul style="list-style-type: none"> Stellen Sie sicher, dass der Wasserdruck 206 bis 861 kPa beträgt.
Die Eismaschine macht ein summandes Geräusch.	<ul style="list-style-type: none"> Die Eismaschine ist aktiviert, aber die Wasserzufuhr zur Kühl-/Gefrierkombination ist nicht angeschlossen. 	<ul style="list-style-type: none"> Schalten Sie die Eismaschine aus.
Die Eismaschine produziert kein Eis.	<ul style="list-style-type: none"> Die Eismaschine ist gerade installiert worden. 	<ul style="list-style-type: none"> Sie müssen 24 Stunden lang warten, bis die Kühl-/Gefrierkombination Eis herstellt.
	<ul style="list-style-type: none"> Die Temperatur im Gefrierabteil ist zu hoch. 	<ul style="list-style-type: none"> Stellen Sie die Temperatur im Gefrierabteil auf weniger als $-18\text{ }^{\circ}\text{C}$ oder, in warmer Umgebungsluft, $-20\text{ }^{\circ}\text{C}$ ein.
	<ul style="list-style-type: none"> Die Eismaschine ist ausgeschaltet. 	<ul style="list-style-type: none"> Schalten Sie die Eismaschine ein.
Es wird kein Eis ausgegeben.	<ul style="list-style-type: none"> Es kann zu einem Eisstau kommen, wenn der Eisspender für eine längere Zeit (ca. 3 Wochen) nicht verwendet wird. 	<ul style="list-style-type: none"> Wenn Sie die Kühl-/Gefrierkombination für eine längere Zeit nicht verwenden werden, müssen Sie den Eisbehälter entleeren und die Eismaschine ausschalten.
	<ul style="list-style-type: none"> Der Eisbehälter ist nicht richtig eingesetzt. 	<ul style="list-style-type: none"> Stellen Sie sicher, dass der Eisbehälter richtig eingesetzt ist.
	<ul style="list-style-type: none"> Die Wasserleitung ist nicht richtig angeschlossen oder die Wasserversorgung ist nicht geöffnet. 	<ul style="list-style-type: none"> Überprüfen Sie den Wasserabschluss. 

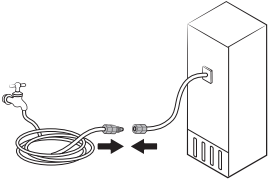
Problem	Mögliche Ursachen	Lösung
Es wird kein Wasser ausgegeben.	<ul style="list-style-type: none"> Die Wasserleitung ist nicht richtig angeschlossen oder die Wasserversorgung ist nicht geöffnet. 	<ul style="list-style-type: none"> Überprüfen Sie den Wasserabschluss. 
	<ul style="list-style-type: none"> Sie haben den Wasserfilter eines Drittanbieters eingesetzt. 	<ul style="list-style-type: none"> Verwenden Sie nur von Samsung zur Verfügung gestellte oder zugelassene Filter. Nicht zugelassene Filter können lecken und das Kühlteil beschädigen.
	<p>Allgemeiner Typ</p> <ul style="list-style-type: none"> Auf dem Bedienfeld wird die Meldung „Replace water filter (Wasserfilter austauschen)“ angezeigt. <p>Familie Hub-Typ</p> <ul style="list-style-type: none"> Die Wasserfilteranzeige leuchtet rot. 	<p>Allgemeiner Typ</p> <ul style="list-style-type: none"> Tauschen Sie den Wasserfilter. Wechseln Sie dann auf dem Bedienfeld zu Settings (Einstellungen) und führen Sie dann Filter Reset (Filter zurücksetzen) aus. <p>Familie Hub-Typ</p> <ul style="list-style-type: none"> Tauschen Sie den Wasserfilter. Setzen Sie nach dem Austausch den Filter unter Fridge Manager (Kühlschrank-Manager) > Fridge Settings (Kühlschrankeinstellungen) > Water Filter (Wasserfilter) zurück.

Fehlersuche

Automatisches Öffnen der Tür (nur bei bestimmten Modellen)

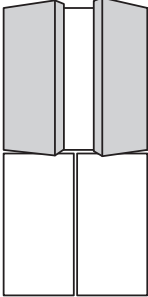
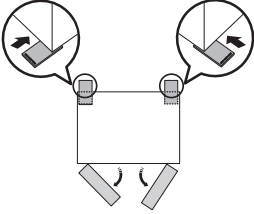
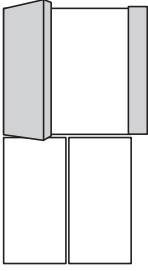
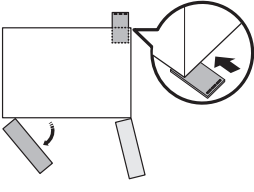
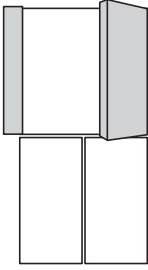
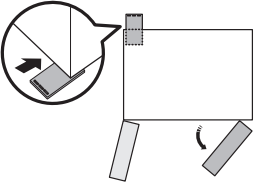
Problem	Mögliche Ursachen	Lösung
<p>Beide Türen</p> 	<ul style="list-style-type: none"> Die hinteren Teile der Kühl-/Gefrierkombination sind niedrig. 	<ul style="list-style-type: none"> Heben Sie die hinteren Teile der Kühl-/Gefrierkombination an, um sie zu nivellieren. * 
<p>Linke Tür</p>  <p>Die Türen des Kühlabteils lassen sich nicht weit genug öffnen.</p>	<ul style="list-style-type: none"> Der rechte Teil der Kühl-/Gefrierkombination ist niedrig. 	<ul style="list-style-type: none"> Heben Sie den hinteren rechten Teil der Kühl-/Gefrierkombination an, um sie zu nivellieren. * 
<p>Rechte Tür</p> 	<ul style="list-style-type: none"> Der linke Teil der Kühl-/Gefrierkombination ist niedrig. 	<ul style="list-style-type: none"> Heben Sie den hinteren linken Teil der Kühl-/Gefrierkombination an, um sie zu nivellieren. * 

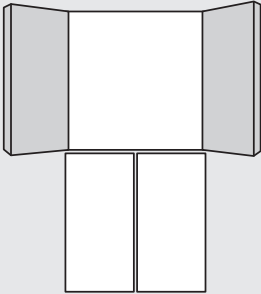
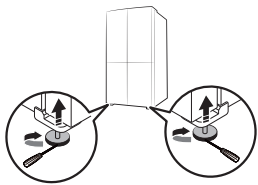
Problem	Mögliche Ursachen	Lösung
<p>Die Türen des Kühlabteils lassen sich zu weit öffnen.</p> 	<ul style="list-style-type: none"> Die vorderen Teile der Kühl-/Gefrierkombination sind niedrig. 	<ul style="list-style-type: none"> Heben Sie die vorderen Teile der Kühl-/Gefrierkombination an, um sie zu nivellieren.* 

* Weitere Informationen zum Nivellieren der Kühl-/Gefrierkombination finden Sie im Abschnitt „SCHRITT 4 Ausrichten der Kühl-/Gefrierkombination“ auf Seite 52.)

Fehlersuche

Hören Sie ungewöhnliche Geräusche aus dem Kühlschrank?

Überprüfen Sie Folgendes, ehe Sie den Kundendienst anrufen. Anrufe beim Service wegen normaler Geräusche werden dem Nutzer in Rechnung gestellt.

Diese Geräusche sind normal.

- Beim Ein- oder Ausschalten der Kühl-/Gefrierkombination hören Sie vom Gerät möglicherweise Geräusche wie ein Automotor, der angelassen wird. Wenn sich der Betrieb stabilisiert, gehen diese Geräusche zurück.

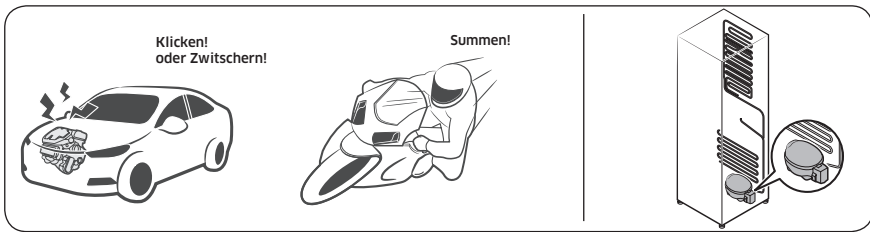

- Zu diesen Geräuschen kann es kommen, solange der Lüfter läuft. Wenn der Kühlschrank die eingestellte Temperatur erreicht, ist kein Lüftergeräusch zu hören.

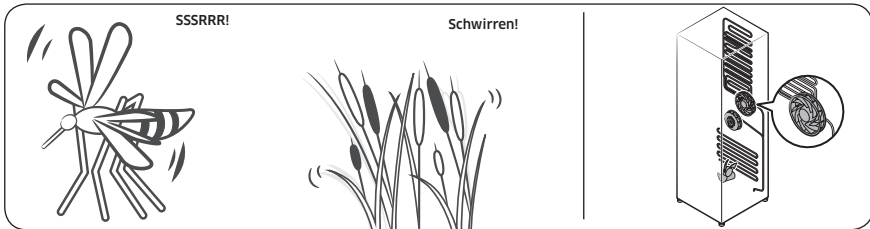

- Beim Abtauen kann Wasser auf die Abtaueheizung tropfen und ein zischendes Geräusch verursachen.

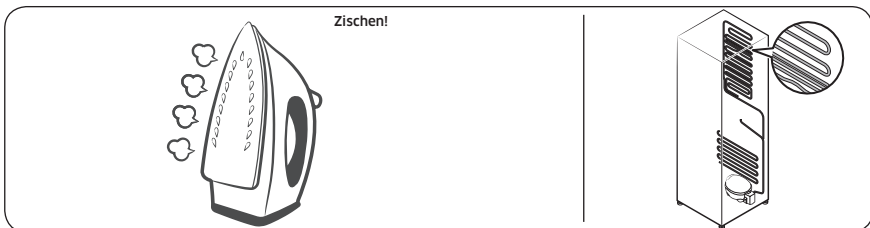

- Im Kühl- oder Gefrierbetrieb wird Kältemittelgas durch abgedichtete Rohre transportiert, wobei blubbernde Gehäuse verursacht werden können.

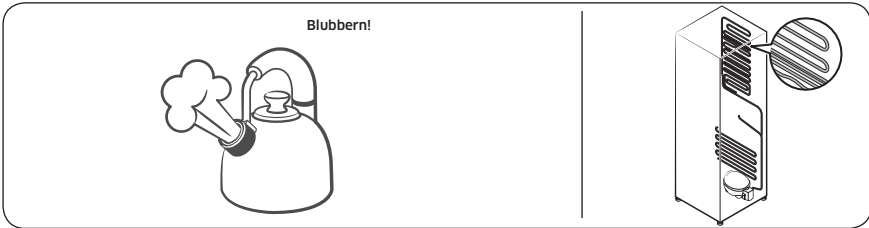

- Mit der Zunahme bzw. Abnahme der Kühlschranktemperatur ziehen sich Kunststoffteile zusammen und dehnen sich aus, wodurch Knackgeräusche entstehen. Diese Geräusche treten beim Abtauen auf, oder wenn elektronische Teile arbeiten.

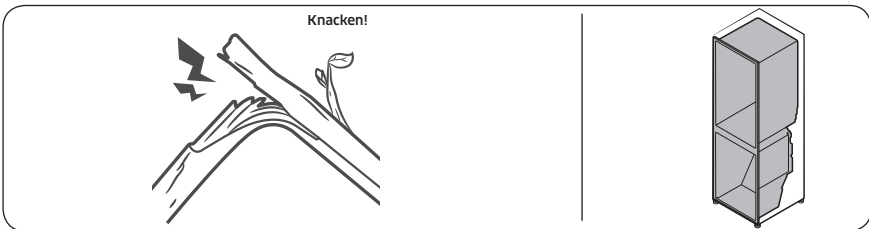

- Modelle mit Eisspender: Möglicherweise sind Summtöne zu hören, wenn sich das Wasserventil öffnet, um die Eismaschine zu füllen.
- Durch den Druckausgleich beim Öffnen und Schließen der Kühlschranktür kann ein zischendes Geräusch auftreten.

Fehlersuche

SmartThings

Problem	Abhilfemaßnahme
„SmartThings“ ist im App-Shop nicht zu finden.	<ul style="list-style-type: none">• Welche Softwareversion die SmartThings-App unterstützt, hängt von den Richtlinien des Herstellers zur Unterstützung von Betriebssystemen ab. Im Hinblick auf die SmartThings-App und die von der App unterstützten Funktionen kann die neue Update-Richtlinie für die jeweilige Betriebssystemversion aus Gründen der Benutzerfreundlichkeit oder der Sicherheit ausgesetzt werden.
Die SmartThings-App funktioniert nicht.	<ul style="list-style-type: none">• Die SmartThings-App ist nur für entsprechend ausgestattete Modelle verfügbar.• Die alte Samsung Smart Kühl-/Gefrierkombination-App kann sich nicht mit Samsung Smart Home-Modellen verbinden.
Die SmartThings-App ist installiert, verbindet sich aber nicht mit meiner Kühl-/Gefrierkombination.	<ul style="list-style-type: none">• Sie müssen sich bei Ihrem Samsung-Konto anmelden, um die App zu nutzen.• Prüfen Sie, ob Ihr Router normal arbeitet.• Wenn das WLAN-Symbol auf dem Display der Kühl-/Gefrierkombination nicht angezeigt wird, bedeutet dies, dass noch keine Netzwerkverbindung hergestellt wurde. Verwenden Sie in diesem Fall die SmartThings-App, um Ihre Kühl-/Gefrierkombination mit dem Zugangspunkt (AP) Ihres Hauses zu verbinden und sie zu registrieren.
Anmeldung bei der App nicht möglich.	<ul style="list-style-type: none">• Sie müssen sich bei Ihrem Samsung-Konto anmelden, um die App zu nutzen.• Wenn Sie kein Samsung-Konto haben, befolgen Sie die Anweisungen der App zur Erstellung eines solchen.
Eine Fehlermeldung wird angezeigt, wenn ich versuche, meine Kühl-/Gefrierkombination zu registrieren.	<ul style="list-style-type: none">• Easy Connection kann aufgrund der Entfernung vom Zugangspunkt oder elektrischen Umgebungsstörungen nicht verbinden. Warten Sie kurz und versuchen Sie es dann erneut.
Die SmartThings-App hat fehlerfrei eine Verbindung zu meiner Kühl-/Gefrierkombination hergestellt, funktioniert aber nicht.	<ul style="list-style-type: none">• Beenden Sie die SmartThings-App und starten Sie sie neu oder trennen Sie den Router und verbinden Sie ihn erneut.• Schalten Sie die Kühl-/Gefrierkombination aus und nach 1 Minute wieder ein.

LCD

(Gilt nur für den Family Hub-Typen)

Problem	Abhilfemaßnahme
Verbindung zum Fernseher nicht möglich.	<ul style="list-style-type: none">• Prüfen Sie, ob Ihr Fernseher die Funktion „TV to Mobile (Fernseher zu Handy)“ unterstützt.<ul style="list-style-type: none">- Sie finden Ihre Modellbezeichnung auf dem Aufkleber auf der Rückseite Ihres Fernsehers oder im Einstellungsmenü Ihres Fernsehers.- Suchen Sie auf der Samsung-Website nach Ihrem Modell und sehen Sie in den technischen Daten nach, ob Ihr Modell diese Funktion unterstützt.- 2015-2016: (J/K-Modelle): JU6400/KU6400 Serie oder höher- 2017: Q6FM oder höher, MU6400 oder höher, LS003(frame)- 2018: Q6FN oder höher, NU7400 oder höher, LS03N(frame)- 2019: Q60R oder höher, LS03R(frame), LS01R(serif), LS05R(sero. nur Korea)- Modelle, die im Jahr 2020 und später auf den Markt gebracht wurden: Q70 Serie oder höher, LS01 Serie (Serif), LS03 Serie (Rahmen, außer 32-Zoll-Modelle), LS05 Serie (Sero).• Netzwerkverbindungen können vorübergehend ausfallen. Schalten Sie Ihren Fernseher aus und versuchen Sie es dann erneut.
Das Bild der Innenansicht ist verzogen oder unvollständig.	<ul style="list-style-type: none">• Die Ränder der Innenansicht können ausgebeult erscheinen. Dieses Ausbeulen wird durch die konvexe Linse der Kamera verursacht.• Die Innenansicht kann aufgrund von blinden Stellen auf der linken und der rechten Seite oder aufgrund der Anordnung der Lebensmittel unvollständig sein. Achten Sie darauf, dass die Lebensmittel im vorderen Mittelbereich stehen.
Die auf dem Kühlschranks-Manager angezeigten Messwerte sind nicht korrekt.	<ul style="list-style-type: none">• Die angezeigten Bedingungen können von der tatsächlichen Temperatur und Feuchtigkeit abweichen.

Open Source Announcement

(Applicable to general type only. For Family Hub type, refer to the online manual.)

The software included in this product contains open source software.

The following URL http://opensource.samsung.com/opensource/SMART_TP1_0/seq/0 leads to open source license information as related to this product.



Anhang

Sicherheitshinweise

- Für eine möglichst effiziente Energienutzung wird empfohlen, alle Einsätze, wie z. B. Türfächer, Schubfächer, Fachböden oder den Eiswürfelbehälter, in der vom Hersteller angegebenen Position im Gerät zu verwenden.
- Dieses Kühlgerät ist nicht für die Verwendung als Einbaugerät vorgesehen.

Installationsanleitung

für Kühlgeräte mit Klimaklasse

In Abhängigkeit von der Klimaklasse ist dieses Kühlgerät für den Einsatz in den in der folgenden Tabelle angegebenen Umgebungstemperaturbereichen vorgesehen.

Die Klimaklasse ist auf dem Typenschild zu finden. Das Gerät funktioniert bei Temperaturen außerhalb des jeweiligen Bereichs möglicherweise nicht ordnungsgemäß.

Sie können die Klimaklasse auf dem Etikett im Inneren Ihrer Kühl-/Gefrierkombination ablesen.

Effektiver Temperaturbereich

Die Kühl-/Gefrierkombination ist so ausgelegt, dass sie im Temperaturbereich ihrer Klimaklasse normal arbeitet.

Klimaklasse	Symbol	Raumtemperaturbereich (°C)	
		IEC 62552 (ISO 15502)	ISO 8561
Kalt gemäßigt (subnormal)	SN	+10 bis +32	+10 bis +32
Warm gemäßigt (normal)	N	+16 bis +32	+16 bis +32
Subtropisch	ST	+16 bis +38	+18 bis +38
Tropisch	T	+16 bis +43	+18 bis +43

HINWEIS

Die Kühlleistung und der Energieverbrauch der Kühl-/Gefrierkombination können von der Umgebungstemperatur, der Türöffnungshäufigkeit und der Position der Kühl-/Gefrierkombination beeinflusst werden. Wir empfehlen, angemessene Temperatureinstellungen zu verwenden.

Anhang

Angaben zur Temperaturh

Empfohlene Temperatur

Die optimale Temperatur für die Lagerung von Lebensmitteln:

- Kühlabteil 3 °C
- Gefrierabteil: -19 °C

HINWEIS

Die optimale Temperatureinstellung für jedes Fach hängt von der Umgebungstemperatur ab. Die obige Optimaltemperatur ergibt sich bei einer Umgebungstemperatur von 25 °C.

Turbokühlung

Die Turbokühlung beschleunigt das Abkühlen bei maximaler Lüfterdrehzahl. Das Kühlabteil läuft zweieinhalb Stunden lang mit voller Leistung weiter. Danach wird das Gerät wieder mit der vorher eingestellten Temperatur betrieben.

Turbokälte

Mit Turbokälte wird das Einfrieren bei maximaler Lüfterdrehzahl beschleunigt. Das Gefrierabteil läuft 50 Stunden lang mit voller Leistung. Danach wird das Gerät wieder mit der vorher eingestellten Temperatur betrieben. Um größere Mengen an Lebensmitteln einzufrieren, aktivieren Sie Turbokälte für mindestens 20 Stunden, bevor Sie die Lebensmittel in das Gefrierabteil stellen.

HINWEIS

Der Energieverbrauch der Kühl-/Gefrierkombination steigt, wenn Sie diese Funktion verwenden. Denken Sie daran, diese Funktion zu deaktivieren, wenn Sie sie nicht benötigen, und betreiben Sie das Gefrierabteil mit der ursprünglichen Temperatureinstellung.

Regeln zur Lagerung mit bester Haltbarkeit (nur bei bestimmten Modellen)

Decken Sie Lebensmittel ab, um Feuchtigkeit zu speichern und zu verhindern, dass sie Gerüche von anderen Lebensmitteln aufnehmen. Ein großer Topf mit z. B. Suppe oder Eintopf sollte in kleine Portionen aufgeteilt und in flache Behälter gegeben werden, ehe sie sie kühlen. Ein großes Stück Fleisch oder Geflügel im Ganzen sollte vor dem Kühlen in kleinere Stücke zerteilt oder in flache Behälter gelegt werden.

Anordnung der Lebensmittel in der Kühl-/Gefrierkombination

Fachböden	Die Fachböden sollten verstellbar sein, damit sie eine Vielzahl von Packungsgrößen aufnehmen können.
Spezialfach (nur bei bestimmten Modellen)	Versiegelte Gemüsefächer bieten eine optimale Aufbewahrungsumgebung für Obst und Gemüse. Gemüse benötigt höhere Feuchtigkeit, während Früchte weniger Feuchtigkeit benötigen. Gemüsefächer sind mit Vorrichtungen zum Regulieren der Feuchtigkeit ausgestattet. (*je nach Modell und Zubehör) Ein Fleischschubfach mit einstellbarer Temperatur maximiert die Aufbewahrungszeit von Fleisch und Käse.

An der Tür verstaut	Bewahren Sie verderblichen Lebensmittel nicht in der Tür. Eier sollten im Karton in einem Regalfach aufbewahrt werden. Die Temperatur der Türfächer in der Tür schwankt stärker als die Temperatur in der Kühl-/Gefrierkombination. Halten Sie die Tür so weit wie möglich geschlossen.
Gefrierfach	Im Gefrierfach können Sie Tiefkühlkost aufbewahren, Eiswürfel herstellen und frische Lebensmittel einfrieren.

HINWEIS

Frieren Sie nur frische, einwandfreie Lebensmittel ein. Legen Sie Lebensmittel, die Sie neu einfrieren möchten, möglichst nicht neben solche, die bereits eingefroren sind. Damit Lebensmittel nicht ihren Geschmack verlieren oder austrocknen, müssen Sie sie in luftdicht verschlossenen Behältern oder Gefrierbeuteln aufbewahren.

Tabelle zur Lagerung in Kühl-/Gefrierkombinationen und Gefrierabteilen

Wie lange Lebensmittel frisch bleiben, hängt von Temperatur und der Feuchtigkeitseinwirkung ab. Da die Angaben auf dem Produkt für die sichere Verwendung eines Produkts nicht verlässlich sind, schlagen Sie in dieser Tabelle nach und befolgen Sie diese Tipps.

Milchprodukte

Produkt	Kühlabteil	Gefrierabteil
Milch	1 Woche	1 Monat
Butter	2 Wochen	12 Monate
Eiskreme	-	2-3 Wochen
Naturkäse	1 Monat	4-6 Monate
Frischkäse	2 Wochen	Nicht empfehlenswert
Joghurt	1 Monat	-

Fleisch

Produkt	Kühlabteil	Gefrierabteil
Frischer Braten, Steaks, Koteletts	3-4 Tage	2-3 Monate
Frisches Hackfleisch, Suppenfleisch	1-2 Tage	3-4 Monate
Speck	7 Tage	1 Monat
Wurst, Rohes vom Schwein, Rind, Pute	1-2 Tage	1-2 Monate

Anhang

Geflügel/Eier

Produkt	Kühlabteil	Gefrierabteil
Frisches Geflügel	2 Tage	6-8 Monate
Geflügelsalat	1 Tag	-
Eier, frisch in der Schale	2-4 Wochen	Nicht empfehlenswert

Fisch / Meeresfrüchte

Produkt	Kühlabteil	Gefrierabteil
Frischer Fisch	1-2 Tage	3-6 Monate
Gekochter Fisch	3-4 Tage	1 Monat
Fischsalat	1 Tag	Nicht empfehlenswert
Getrockneter oder eingelegter Fisch	3-4 Wochen	-

Obst

Produkt	Kühlabteil	Gefrierabteil
Äpfel	1 Monat	-
Pfirsiche	2-3 Wochen	-
Ananas	1 Woche	-
Sonstiges Frischobst	3-5 Tage	9-12 Monate

Gemüse

Produkt	Kühlabteil	Gefrierabteil
Spargel	2-3 Tage	-
Brokkoli, Rosenkohl, grüne Erbsen, Pilze	3-5 Tage	-
Kohl, Blumenkohl, Sellerie, Gurken, Kopfsalat	1 Woche	-
Karotten, Rüben, Radieschen	2 Wochen	-

Modellinformationen und Bestellung von Ersatzteilen

Modellinformationen

Scannen Sie den QR-Code auf dem Energieaufkleber, um Informationen über dieses Produkt aus dem Europäischen Produktregister für Energiekennzeichnung (EPREL) abzurufen.

Sie finden den QR-Code auf dem Energieaufkleber in Ihrer Produktverpackung.

Angaben zu Ersatzteil

- Abgaben zum Zeitraum, während dem Ersatzteile vorgehalten werden, die für die Reparatur des Geräts erforderlich sind:
 - 7 Jahre: Thermostate, Temperaturfühler, Leiterplatten und Lichtquellen, Türgriffe, Türscharniere, Fachböden, Körbe (Kästen oder Auszüge)
 - 10 Jahre: Türdichtungen
- Die Mindestdauer der vom Hersteller geleisteten Garantie für das Kühlgerät beträgt 24 Monate.
- Relevante Informationen für die Bestellung von Ersatzteilen, sei es direkt bei Samsung oder über andere Kanäle, werden vom Hersteller, Importeur oder einem offiziellen Vertreter zur Verfügung gestellt.
- Informationen zu Reparaturfachbetrieben erhalten Sie auf <http://samsung.com/support>. Das Servicehandbuch für Benutzer erhalten Sie auf <http://samsung.com/support>.

Notizen

Notizen

HINWEIS

Hiermit erklärt Samsung, dass dieses Funkgerät den Bestimmungen der Richtlinie 2014/53/EU und den entsprechenden gesetzlichen Vorschriften im Vereinigten Königreich entspricht.

Der vollständige Wortlaut der Konformitätserklärungen für die EU und das Vereinigte Königreich ist unter der folgenden Internetadresse verfügbar: Die offizielle Konformitätserklärung finden Sie unter <http://www.samsung.com>. Wechseln Sie zu Support > Produktsuche, und geben Sie den Modellnamen ein.

VORSICHT (Gilt nur für den Family Hub-Typen)

Die 5 GHz-WLAN-Funktion dieses Geräts darf nur in geschlossenen Räumen genutzt werden. Dieses Gerät darf in allen Ländern in der EU und im Vereinigten Königreich eingesetzt werden.

	Frequenzbereich	Senderleistung (Max)
WLAN	2412 - 2472 MHz	20 dBm
	5120 - 5250 MHz	23 dBm
	5250 - 5350 MHz	20 dBm
	5470 - 5725 MHz	27 dBm
Bluetooth	2402 - 2480 MHz	20 dBm

Kontakt zu Samsung

Falls Sie Fragen oder Anregungen zu Samsung-Produkten haben, freuen wir uns über Ihre Kontaktaufnahme.

Land	Kundendienst	Website
UK	0333 000 0333	www.samsung.com/uk/support
IRELAND (EIRE)	0818 717100	www.samsung.com/ie/support
GERMANY	06196 77 555 77	www.samsung.com/de/support
FRANCE	01 48 63 00 00	www.samsung.com/fr/support
ITALIA	800-SAMSUNG (800.7267864)	www.samsung.com/it/support
SWITZERLAND	0800 726 786	www.samsung.com/ch/support (German) www.samsung.com/ch_fr/support (French)



Frigorifero

Manuale dell'utente

Apparecchio a libera installazione

SAMSUNG

Indice

Informazioni di sicurezza	4
Cosa è necessario sapere sulle istruzioni di sicurezza	4
Simboli di sicurezza e precauzioni importanti:	7
Importanti istruzioni di sicurezza	8
Simboli relativi a importanti avvertenze per il trasporto e il luogo di installazione	12
Avvertenze per installazioni critiche	13
Precauzioni per l'installazione	17
Importanti avvertenze per l'uso	17
Precauzioni per l'uso	23
Avvertenze per la pulizia	26
Importanti avvertenze per la pulizia	28
Ulteriori suggerimenti per un uso corretto	29
Informazioni sul simbolo WEEE (RAEE)	31
Installazione	32
Il frigorifero in breve	33
Passaggi di installazione	36
Funzionamento	57
Pannello principale	57
SmartThings	65
Raccomandazioni per il riconoscimento vocale	68
Funzioni speciali	68
Manutenzione	81
Pulizia e manutenzione	81
Pulizia	87
Sostituzione	88
Risoluzione dei problemi	92
Generale	92
Si avvertono rumori anomali provenire dal frigorifero?	99
SmartThings	101
LCD	102
Open Source Announcement	103

Appendice	104
Istruzioni di sicurezza	104
Istruzioni di installazione	104
Istruzioni sulla temperatura	105
Informazioni sul modello e l'ordinazione di parti di ricambio	108

Informazioni di sicurezza

Prima di utilizzare il nuovo frigorifero Samsung, leggere completamente questo manuale in modo da conoscerne le caratteristiche e le funzioni così da utilizzare l'apparecchio in modo sicuro ed efficiente.

Cosa è necessario sapere sulle istruzioni di sicurezza

- Le avvertenze e le importanti istruzioni di sicurezza riportate in questo manuale non coprono tutte le possibili condizioni e situazioni che possono verificarsi. E' responsabilità dell'utente utilizzare l'apparecchio con buon senso, prestando la massima attenzione e cura in fase di installazione, manutenzione e funzionamento.
- Poiché le seguenti istruzioni operative coprono i vari modelli disponibili, le caratteristiche del frigorifero possono differire da quelle descritte in questo manuale e non tutti i simboli di avvertenza possono essere applicabili. In caso di dubbi o domande rivolgersi al centro assistenza di zona o visitare il sito www.samsung.com per reperire le informazioni necessarie.
- Come refrigerante vengono utilizzati i gas R-600a o R-134a. Controllare l'etichetta del compressore sul retro dell'apparecchio e l'etichetta della potenza nominale all'interno del frigorifero per individuare il tipo di refrigerante utilizzato. Se il prodotto contiene gas infiammabile (refrigerante R-600a), contattare l'ente locale preposto per lo smaltimento sicuro di questo prodotto.
- Per evitare la possibile formazione di una miscela di aria e gas infiammabile, in caso di una perdita nel circuito di raffreddamento, la dimensione del locale in cui viene installato il prodotto deve essere adeguata alla quantità di refrigerante utilizzato.

-
- Non attivare mai un apparecchio che mostri chiari segni di danni. In caso di dubbi, consultare il rivenditore.
La dimensione del locale dovrebbe essere calcolata considerando 1 m³ di spazio per ogni 8 g di refrigerante R600a contenuto nell'apparecchio.
La quantità di refrigerante utilizzata nell'apparecchio è indicata nella targhetta identificativa all'interno dell'unità.
 - Eventuali schizzi di refrigerante fuoriuscito dalle tubazioni possono provocare incendio o lesioni oculari. In caso di perdita di refrigerante dalle tubazioni, evitare il contatto del prodotto con fiamme libere o qualsiasi altra fonte infiammabile e ventilare immediatamente il locale.
 - La mancata osservanza di questa precauzione può causare un incendio o una esplosione.
 - Al fine di evitare una contaminazione dei cibi, rispettare le seguenti istruzioni:
 - L'apertura per lunghi periodi di tempo della porta può provocare un significativo innalzamento della temperatura interna.
 - Pulire regolarmente la superficie interna che entra a contatto con i cibi ed i sistemi di scolo accessibili.
 - Pulire i serbatoi dell'acqua qualora non vengano utilizzati per 48 ore; azionare i sistemi di erogazione dell'acqua collegati alle tubazioni di mandata qualora non vengano utilizzati per 5 giorni.
 - Conservare la carne ed il pesce in idonei contenitori all'interno del frigorifero, così che non possano colare liquidi o possano entrare in contatto con altri cibi.

Informazioni di sicurezza

- Gli scomparti a due stelle per il congelamento dei cibi sono idonei alla conservazione di cibi pre-congelati, la conservazione o produzione di gelati e la formazione o conservazione di cubetti di ghiaccio.
- Gli scomparti a una, due o tre stelle non sono idonei per il congelamento di cibi freschi.
- Se il frigorifero viene lasciato vuoto per lunghi periodi di tempo, spegnerlo, scongelarlo, pulirlo ed asciugarlo lasciando la porta aperta al fine di prevenire la formazione di muffa al suo interno.

Simboli di sicurezza e precauzioni importanti:

Seguire le istruzioni per la sicurezza riportate in questo manuale. Questo manuale utilizza la seguente simbologia di sicurezza.

AVVERTENZA

Pericoli o pratiche non sicure che possono causare **lesioni personali gravi e/o danni alla proprietà, o causare la morte.**

ATTENZIONE

Pericoli o pratiche non sicure che possono causare **lesioni personali gravi e/o danni alla proprietà.**

NOTA

Informazioni utili che aiutano l'utente a comprendere o beneficiare dell'uso del frigorifero.

Questi simboli di avvertenza hanno lo scopo di prevenire lesioni personali.

Seguire attentamente le istruzioni ad essi associate.

Una volta letto, si raccomanda di conservare il manuale in un luogo sicuro per future consultazioni.

Informazioni di sicurezza

Importanti istruzioni di sicurezza



ATTENZIONE: Rischio di incendio / materiali infiammabili

AVVERTENZA

- Nel posizionare l'apparecchio, assicurarsi che il cavo di alimentazione non sia impigliato o danneggiato.
- Non posizionare multiprese o alimentatori portatili sul retro dell'apparecchio.
- Riempire solo con acqua potabile.
- Collegare solo alla tubazione dell'acqua potabile.
- Mantenere libere le aperture predisposte nella struttura di montaggio o nel mobile a incasso per la ventilazione dell'apparecchio.
- Per accelerare il processo di sbrinamento, non utilizzare dispositivi meccanici o altri mezzi diversi da quelli consigliati dal costruttore.
- Non danneggiare il circuito refrigerante.
- Non usare apparecchi elettrici all'interno dei compartimenti di conservazione del cibo, a meno che non siano consigliati dal costruttore.

-
- Questo apparecchio non è inteso per l'uso da parte di persone (bambini inclusi) che abbiano ridotte capacità fisiche, sensoriali o mentali, o siano prive di esperienza o conoscenza, a meno che siano state fornite loro istruzioni per l'uso da parte di una persona responsabile della loro sicurezza o che sovrintenda all'uso dell'apparecchio.
 - Questo apparecchio può essere utilizzato da bambini di età superiore agli 8 anni e da persone con ridotte capacità fisiche, sensoriali o mentali o senza esperienza o conoscenza del prodotto solo sotto la supervisione di una persona responsabile o nel caso in cui abbiano ricevuto informazioni specifiche sull'uso sicuro dell'apparecchio e ne abbiano compreso i rischi ad esso associati. Non consentire ai bambini di giocare con l'apparecchio. La pulizia e la manutenzione dell'apparecchio non devono essere eseguite da bambini senza la supervisione di un adulto. L'inserimento e l'estrazione del cibo nel frigorifero è consentito ai bambini tra i 3 e gli 8 anni.
 - Se il cavo di alimentazione è danneggiato, richiederne la sostituzione al produttore, a un tecnico dell'assistenza o un tecnico specializzato al fine di evitare potenziali pericoli
 - La presa deve essere sempre facilmente accessibile in modo da poter rapidamente scollegare l'apparecchio dalla corrente elettrica in caso di una emergenza.
 - Deve essere situata al di fuori dell'area posteriore del frigorifero.
 - Non conservare sostanze potenzialmente esplosive, come bombolette spray contenenti gas infiammabili, all'interno di questo apparecchio.

Informazioni di sicurezza

- Se il prodotto è dotato di lampadine LED, non disassemblare l'insieme coprilampada/lampada LED autonomamente.
 - Contattare un Centro di assistenza Samsung.
 - Utilizzare solo lampade LED fornite dal costruttore o dal centro assistenza.
- Utilizzare il nuovo set di tubi fornito in dotazione eliminando il precedente set senza riutilizzarlo.
- Collegare la mandata dell'acqua solo ad una sorgente di acqua potabile. Perché la macchina del ghiaccio funzioni correttamente la pressione dell'acqua deve essere compresa tra 206 e 861 kPa (30-125 psi).
- Per i migliori risultati in termini di efficienza energetica, tenere tutti gli accessori interni quali cestelli, cassette e ripiani nella posizione indicata dal costruttore.
- Perché questo prodotto mantenga la migliore efficienza energetica, lasciare tutti i ripiani, i cassette e i cestelli nella loro posizione originaria.

Come ridurre al minimo il consumo energetico

- Installare l'apparecchio in un luogo fresco, asciutto e dotato di adeguata ventilazione.
- Accertarsi che non sia esposto a luce solare diretta e non sia installato vicino a una fonte diretta di calore (un calorifero, ad esempio).
 - Si raccomanda di non ostruire le ventole e le griglie di ventilazione per garantire l'efficienza energetica.
 - Lasciare che il cibo caldo si raffreddi prima di riporlo nell'apparecchio.

-
- Per scongelare i surgelati, collocarli in frigorifero. Le basse temperature dei surgelati consentono inoltre di rinfrescare ulteriormente gli alimenti presenti in frigorifero.
 - Nel riporre o estrarre gli alimenti, non tenere per molto tempo la porta aperta.
 - Minore è il tempo di apertura, minore è il ghiaccio che si forma nel freezer.
 - Pulire il retro del frigorifero regolarmente. La polvere che si accumula aumenta il consumo di corrente.
 - Non impostare una temperatura più bassa del necessario.
 - Garantire una ventilazione sufficiente alla base e sul retro del frigorifero. Non coprire le aperture di ventilazione.
 - Durante l'installazione, lasciare sufficiente spazio sui lati, sul retro e in alto per consentire la circolazione dell'aria. Ciò consentirà di ridurre sia il consumo energetico sia il costo della bolletta elettrica.

Questo apparecchio è progettato per un uso domestico o applicazioni simili quali

- angoli cottura per il personale di punti vendita, uffici e altri ambienti lavorativi;
- fattorie/aziende agricole e per l'uso dei clienti in hotel, motel e altri ambiti residenziali;
- ambienti di tipo bed and breakfast;
- catering e applicazioni simili non-retail.

Informazioni di sicurezza

Simboli relativi a importanti avvertenze per il trasporto e il luogo di installazione

AVVERTENZA

- Durante il trasporto e l'installazione dell'apparecchio, prestare attenzione a non danneggiare alcuna parte del circuito refrigerante.
 - Una perdita di refrigerante dalla tubazione può infiammarsi o causare lesioni oculari. Se si rileva una perdita, evitare l'uso di fiamme libere o potenziali fonti di accensione nei pressi e aerare il locale per alcuni minuti.
 - Questo apparecchio contiene come refrigerante una minima quantità di isobutano (R-600a), il quale, nonostante sia un gas naturale a basso impatto ambientale, è comunque combustibile. Durante il trasporto e l'installazione dell'apparecchio, prestare attenzione a non danneggiare alcuna parte del circuito refrigerante.
- Durante il trasporto e l'installazione del frigorifero, non toccare il tubo dell'acqua posizionato sul retro.
 - Ciò potrebbe danneggiare il frigorifero e impedire l'uso del dispenser dell'acqua.

Avvertenze per installazioni critiche

AVVERTENZA

- Non installare il frigorifero in un luogo umido o dove possa entrare a contatto con acqua.
 - L'usura del rivestimento isolante delle parti elettriche può causare scariche elettriche o un incendio.
- Non collocare il frigorifero in una posizione esposta alla luce solare diretta o al calore di stufe, radiatori o altri apparecchi di riscaldamento.
- Non collegare più apparecchi a una presa multipla. Il frigorifero deve essere sempre collegato a una presa elettrica separata in grado di sostenere una tensione corrispondente a quanto riportato sull'etichetta apposto sul frigorifero.
 - Ciò consente di ottenere le migliori prestazioni e prevenire il sovraccarico dell'impianto domestico che potrebbe causare un incendio a causa del surriscaldamento dei cavi.
- Se la presa elettrica è allentata, non inserire la spina.
 - Rischio di incendio o scariche elettriche.
- Non utilizzare un cavo con evidenti segni di usura o abrasione lungo il rivestimento o alle estremità.
- Non piegare eccessivamente il cavo di alimentazione né posizionarvi sopra oggetti pesanti.
- Non piegare o tirare eccessivamente il cavo di alimentazione.
- Non torcere o annodare il cavo di alimentazione.

Informazioni di sicurezza

- Non agganciare il cavo elettrico a oggetti metallici, non collocarvi sopra oggetti pesanti, non far correre il cavo tra oggetti, né spingere il cavo dietro l'apparecchio.
- Durante lo spostamento del frigorifero, prestare attenzione a non schiacciare o danneggiare il cavo di alimentazione.
 - Ciò può portare a scariche elettriche o un incendio.
- Non scollegare mai l'alimentazione dal frigorifero tirando il cavo di alimentazione. Afferrare sempre la spina e tirarla verso di sé per estrarla dalla presa.
 - Un cavo danneggiato può causare un cortocircuito, un incendio o una scarica elettrica.
- Non utilizzare spray nei pressi del frigorifero.
 - L'uso di spray vicino al frigorifero può causare una esplosione o un incendio.
- Non installare l'apparecchio vicino ad una fonte di calore o materiale infiammabile
- Non installare l'apparecchio in un locale in cui possa verificarsi una perdita di gas.
 - Ciò può portare a scariche elettriche o un incendio.
- Questo frigorifero deve essere posizionato correttamente ed installato seguendo le istruzioni fornite in questo manuale prima dell'uso.
- Collegare la spina inserendola nella posizione corretta con il cavo rivolto verso il basso.
 - Collegando la spina elettrica al contrario, il cavo potrebbe danneggiarsi e causare scariche elettriche o un incendio.
- Accertarsi che la spina non sia schiacciata o danneggiata dal retro del frigorifero.

-
- Tenere i materiali di imballaggio lontano dalla portata dei bambini.
 - Sussiste il rischio di morte a causa di soffocamento qualora un bambino inserisca la testa nei materiali da imballaggio.
 - Non installare l'apparecchio in un locale soggetto a umidità, fumi d'olio o polvere, luce solare diretta o acqua (pioggia).
 - L'usura del rivestimento isolante delle parti elettriche può causare scariche elettriche o un incendio.
 - Non salire sul prodotto né appoggiarvi sopra oggetti (biancheria, candele e sigarette accese, piatti, sostanze chimiche, oggetti metallici, ecc.).
 - Ciò può provocare scariche elettriche, un incendio o problemi al prodotto o lesioni personali.
 - Prima di collegare alla presa di corrente per la prima volta il frigorifero è necessario rimuovere tutte le pellicole protettive.
 - Sorvegliare i bambini per accertarsi che non giochino con le cerniere a scatto usate per regolare lo sportello o i fermi del tubo dell'acqua.
 - Qualora un anello di ritenuta o un fermo del tubo dell'acqua venga ingerito da un bambino, potrebbe soffocarlo. Tenere gli anelli di ritenuta ed i fermi del tubo dell'acqua fuori dalla portata dei bambini.
 - Il frigorifero deve essere collegato alla terra.
 - Accertarsi sempre che il frigorifero sia correttamente collegato alla terra prima di tentare di riparare eventuali malfunzionamenti. Eventuali dispersioni di corrente possono provocare serie scariche elettriche.

Informazioni di sicurezza

- Per il collegamento a terra non utilizzare condotte del gas, linee telefoniche o altri tubi e barre che potenzialmente potrebbero fungere da parafulmini.
 - Per evitare dispersioni di corrente o scariche elettriche causate dalle dispersioni del frigorifero, collegare l'apparecchio alla terra.
 - La mancata osservanza di questa precauzione può causare scariche elettriche, incendio, esplosione o malfunzionamenti del prodotto.
- Inserire saldamente la spina nella presa di corrente. Non usare prese di corrente o cavi di alimentazione danneggiati o prese di corrente allentate.
 - Ciò può portare a scariche elettriche o un incendio.
- Il fusibile del frigorifero deve essere sostituito da un tecnico qualificato o da un centro assistenza autorizzato.
 - Il mancato rispetto di questa precauzione può causare scariche elettriche o lesioni personali.

Precauzioni per l'installazione

ATTENZIONE

- Lasciare sufficiente spazio intorno al frigorifero ed installarlo su una superficie piana e stabile.
 - Se il frigorifero non è livellato, non è possibile garantire una durata ed una efficienza nel raffreddamento.
- Lasciare riposare l'apparecchio per 2-3 ore dopo l'installazione prima di inserire il cibo al suo interno ed accenderlo.
- Si consiglia caldamente di far eseguire l'installazione del frigorifero ad un tecnico qualificato.
 - Il mancato rispetto di questa precauzione può causare scariche elettriche, incendio, esplosione, malfunzionamenti o lesioni.

Importanti avvertenze per l'uso

AVVERTENZA

- Non toccare la spina elettrica con le mani bagnate.
 - La mancata osservanza di questa precauzione può causare una scarica elettrica.
- Non collocare alcun oggetto sopra il frigorifero.
 - Durante l'apertura o la chiusura della porta, un articolo potrebbe cadere provocando lesioni o danni.
- Non inserire mani, piedi, oggetti metallici (per esempio spiedini, ecc.) sul fondo o sul retro del frigorifero.
 - La mancata osservanza di questa precauzione può causare scariche elettriche o lesioni.

Informazioni di sicurezza

- I bordi taglienti possono causare lesioni.
- Non toccare le pareti interne del freezer o i prodotti surgelati con le mani bagnate.
 - Ciò potrebbe causare il congelamento delle dita.
- Non conservare sul frigorifero contenitori pieni d'acqua.
 - In caso di fuoriuscita, l'acqua potrebbe causare scariche elettriche o un incendio.
- Non conservare all'interno del frigorifero oggetti infiammabili o sostanze volatili (benzene, diluenti, gas propano, alcol, etere, GPL e sostanze simili).
 - Il frigorifero è idoneo solo alla conservazione di alimenti.
 - La mancata osservanza di questa precauzione può causare un incendio o una esplosione.
- Sorvegliare i bambini affinché non giochino con l'apparecchio.
 - Tenere le dita lontano dalle aree di "possibile schiacciamento". Lo spazio tra le porte e la struttura è necessariamente ristretto. Prestare attenzione all'apertura delle porte in presenza di bambini.
- Non inserire le dita o lasciare che i bambini inseriscano le dita tra le porte.
 - Tenere le dita lontane dalle aperture delle porte sinistra e destra. Prestare attenzione all'apertura delle porte avendo inserito le dita tra le porte.
- Non permettere ai bambini di appendersi alle porte o ai cassetti. In caso contrario, potrebbero riportare gravi lesioni.
- Non permettere ai bambini di accedere al frigorifero. Potrebbero restare intrappolati all'interno.

-
- Non inserire le mani nell'area inferiore sotto l'apparecchio.
 - I bordi taglienti possono causare lesioni.
 - Non conservare in frigorifero prodotti medicinali, materiale scientifico o prodotti sensibili alla temperatura.
 - I prodotti che necessitano di severi controlli della temperatura non devono essere conservati in frigorifero.
 - Se si avverte un odore di medicinale o si nota del fumo uscire dall'apparecchio, staccare la spina dalla presa e chiamare il Centro assistenza Samsung Electronics.
 - Se all'interno del frigorifero è penetrata polvere o acqua, scollegare la spina dalla presa di corrente e rivolgersi al centro assistenza Samsung Electronics.
 - In caso contrario, potrebbe verificarsi un incendio.
 - Non lasciare che i bambini salgano sui cassetti.
 - Il cassetto potrebbe rompersi e farli cadere.
 - Non lasciare le porte del frigorifero aperte senza sorveglianza e non permettere ai bambini di entrare all'interno dell'apparecchio.
 - Non lasciare che neonati o bambini penetrino all'interno del vano frigo o dei cassetti.
 - In caso contrario, potrebbero riportare lesioni o morire per soffocamento.
 - Non riempire eccessivamente il frigorifero.
 - L'apertura dello sportello potrebbe provocare la caduta di un prodotto causando lesioni personali o danni materiali.

Informazioni di sicurezza

- Non spruzzare sostanze volatili come per esempio insetticidi sulla superficie dell'apparecchio.
 - Oltre ad essere dannosi per l'uomo, possono causare scariche elettriche, incendio o malfunzionamenti.
- Non inserire mai le dita o altri oggetti nel foro del dispenser dell'acqua, nel comparto e nel foro di uscita del ghiaccio.
 - Ciò potrebbe causare lesioni personali o danni materiali.
- Non utilizzare né collocare sostanze sensibili alla temperatura, come ad esempio spray e oggetti infiammabili, ghiaccio secco, farmaci o sostanze chimiche vicino o dentro il frigorifero.
- Non utilizzare un asciugacapelli per asciugare l'interno del frigorifero. Non inserirvi candele accese per eliminare i cattivi odori.
 - Ciò può portare a scariche elettriche o un incendio.
- Riempire il serbatoio dell'acqua e le vaschette dei cubetti di ghiaccio con acqua potabile (acqua dall'acquedotto, acqua minerale o purificata).
 - Non riempire il serbatoio con tè o bevande sportive. Ciò potrebbe danneggiare il frigorifero.
- Non salire sul prodotto né appoggiarvi sopra oggetti (biancheria, candele e sigarette accese, piatti, sostanze chimiche, oggetti metallici, ecc.). Ciò può provocare scariche elettriche, un incendio o problemi al prodotto o lesioni personali. Non appoggiare sull'apparecchio contenitori pieni di acqua.
 - In caso di fuoriuscita, l'acqua potrebbe causare scariche elettriche o un incendio.

-
- Non guardare direttamente la lampadina LED per un lungo periodo di tempo.
 - In caso contrario i raggi ultravioletti potrebbero causare un affaticamento della vista.
 - Non inserire i ripiani capovolti. I fine corsa dei ripiani non funzionerebbero.
 - Ciò potrebbe causare lesioni personali causate dalla caduta dei ripiani in vetro.
 - Se si rileva una perdita di gas, evitare l'uso di fiamme libere o potenziali fonti di accensione nei pressi e aerare il locale per alcuni minuti.
 - Non toccare né l'apparecchio né il cavo di alimentazione.
 - Non utilizzare ventilatori o aspiratori elettrici.
 - Una scintilla può causare una esplosione o un incendio.
 - Riporre le bottiglie una vicina all'altra nel medesimo scomparto in modo che non possano cadere all'apertura della porta.
 - Questo prodotto è inteso solo per la conservazione di alimenti in ambito domestico.
 - Non inserire mai le dita o altri oggetti nel foro del dispenser dell'acqua, nel comparto e nel foro di uscita del ghiaccio.
 - Ciò potrebbe causare lesioni personali o danni materiali.
 - Non tentare di riparare, disassemblare o modificare l'apparecchio autonomamente.
 - Non utilizzare fusibili diversi (quali cavi di rame, acciaio, ecc) diversi dai fusibili standard.

Informazioni di sicurezza

- Se l'apparecchio deve essere riparato o reinstallato, rivolgersi al più vicino centro di assistenza.
 - Il mancato rispetto di questa precauzione può causare scariche elettriche, incendio, malfunzionamenti del prodotto o lesioni.
- Qualora si avverta un odore di medicinale o si noti del fumo uscire dall'apparecchio, staccare la spina dalla presa e chiamare un Centro di assistenza Samsung Electronics.
 - Il mancato rispetto di questa precauzione può causare scariche elettriche o un incendio.
- Prima di sostituire le lampadine interne del frigorifero, scollegare l'apparecchio dalla presa elettrica.
 - In caso contrario, vi è il rischio di scariche elettriche.
- In caso di difficoltà nella sostituzione di una lampadina non a LED, rivolgersi ad un Centro di assistenza Samsung.
- Inserire saldamente la spina nella presa di corrente.
- Non utilizzare spine, prese di corrente o cavi di alimentazione danneggiati.
 - Ciò può portare a scariche elettriche o un incendio.

Precauzioni per l'uso

ATTENZIONE

- Non congelare di nuovo il cibo già scongelato.
 - I cibi congelati e poi scongelati sviluppano batteri nocivi più velocemente dei cibi freschi.
 - Il secondo congelamento romperebbe una maggiore quantità di cellule, lasciando fuoriuscire liquidi ed alterando l'integrità dei prodotti.
- Non scongelare la carne a temperatura ambiente.
 - La sicurezza dipenderà da quanto il prodotto all'origine sia stato trattato correttamente.
- Non collocare bicchieri, bottiglie o bevande gassate nel freezer.
 - Questi contenitori potrebbero congelarsi e rompersi, provocando lesioni.
- Usare solo l'ice maker fornito insieme al frigorifero.
- In caso di una prolungata assenza da casa (ad esempio in vacanza) e qualora non si desideri usare il dispenser dell'acqua o del ghiaccio, chiudere la valvola di mandata dell'acqua.
 - In caso contrario potrebbero verificarsi perdite d'acqua.
- In caso di un prolungato inutilizzo del frigorifero (3 o più settimane) vuotarlo, compreso la vaschetta di raccolta del ghiaccio, scollegarlo dalla presa di corrente, chiudere la valvola di mandata dell'acqua, asciugare l'umidità residua dalle pareti interne del frigorifero e lasciare le porte aperte al fine di prevenire eventuali odori e muffa.

Informazioni di sicurezza

- Per ottenere le migliori prestazioni dal prodotto:
 - Non collocare alimenti davanti alle aperture di ventilazione sul retro del frigorifero per evitare di ostruire la circolazione dell'aria all'interno del frigorifero.
 - Avvolgere i cibi adeguatamente o riporli in contenitori sottovuoto prima di conservarli nel frigorifero.
 - Rispettare i tempi di conservazione massimi e le date di scadenza degli alimenti congelati.
 - Non è necessario scollegare il frigorifero dalla presa di corrente se si prevede di non utilizzare l'apparecchio per meno di tre settimane. Qualora l'assenza sia maggiore di tre settimane, rimuovere tutto il cibo ed il ghiaccio dalla vaschetta di raccolta, scollegarlo dalla presa di corrente, chiudere la valvola di mandata dell'acqua, asciugare l'umidità residua dalle pareti interne del frigorifero e lasciare le porte aperte al fine di prevenire eventuali odori e muffa.
- Garanzia di assistenza e modifiche.
 - Eventuali modifiche eseguite da terzi su questo apparecchio non saranno coperte dalla garanzia Samsung, inoltre Samsung non potrà essere ritenuta responsabile per problemi di sicurezza e danni risultanti da modifiche eseguite da terzi.

-
- Non ostruire le aperture di ventilazione situate all'interno del frigorifero.
 - Se le aperture di ventilazione sono ostruite, per esempio da un sacchetto di plastica, il frigorifero potrebbe raffreddarsi eccessivamente. Se il periodo di raffreddamento è troppo lungo, il filtro dell'acqua potrebbe rompersi e causare una perdita d'acqua.
 - Usare solo l'ice maker fornito insieme al frigorifero.
 - Asciugare all'interno l'umidità in eccesso e lasciare le porte aperte.
 - In caso contrario, all'interno possono svilupparsi cattivi odori e muffe.
 - Se il frigorifero viene scollegato dalla presa elettrica, attendere almeno cinque minuti prima di collegarlo nuovamente.
 - Se il frigorifero entra a contatto con l'acqua, scollegare la spina di alimentazione dalla presa di corrente e contattare il centro assistenza Samsung Electronics.
 - Non urtare o applicare una forza eccessiva sulle superfici in vetro.
 - La rottura del vetro può provocare lesioni personali e/o danni alla proprietà.
 - Prestare attenzione a non schiacciarsi le dita.
 - Se sull'apparecchio è stata versata dell'acqua, contattare il più vicino centro di assistenza.
 - Sussiste il rischio di incendio o di scariche elettriche.

Informazioni di sicurezza

- Non conservare olii vegetali nei balconcini della porta del frigorifero. L'olio potrebbe solidificarsi ed il suo sapore ne risulterebbe alterato, rendendo l'olio difficile da utilizzare. Inoltre, il contenitore aperto potrebbe perdere, nel qual caso l'olio fuoriuscito potrebbe, solidificandosi, provocare la rottura del balconcino. Una volta aperto il contenitore dell'olio, si consiglia di conservarlo in un luogo fresco e al riparo dalla luce, quale ad esempio una credenza o un ripostiglio.
 - Esempi di olii vegetali: olio di oliva, di semi, vinacciolo, ecc.

Avvertenze per la pulizia

ATTENZIONE

- Non spruzzare acqua direttamente sull'interno o l'esterno del frigorifero.
 - Pericolo di scariche elettriche o incendi.
- Non utilizzare un asciugacapelli per asciugare l'interno del frigorifero.
- Non collocarvi candele accese per eliminare i cattivi odori.
 - Ciò può portare a scariche elettriche o un incendio.
- Non spruzzare prodotti per la pulizia direttamente sul display.
 - Le lettere stampate sul display potrebbero non essere più visibili.

-
- Se sostanze estranee, per esempio acqua, penetrano all'interno dell'apparecchio, scollegare la spina di alimentazione e rivolgersi al più vicino centro di assistenza.
 - Il mancato rispetto di questa precauzione può causare scariche elettriche o un incendio.
 - Usare un panno morbido e pulito per rimuovere eventuali sostanze estranee o polvere dai contatti della spina del cavo di alimentazione. Non utilizzare un panno bagnato o umido durante la pulizia della presa.
 - In caso contrario, sussiste il pericolo di scariche elettriche o incendi.
 - Non pulire l'apparecchio spruzzandovi direttamente sopra acqua.
 - Non usare benzene, diluenti o prodotti per la pulizia quali Clorox o a base di cloruro.
 - L'uso di questi prodotti potrebbe danneggiare la superficie dell'apparecchio e causare un incendio.
 - Non inserire mai le dita o altri oggetti nel foro del dispenser.
 - Ciò potrebbe causare lesioni personali o danni materiali.
 - Prima di eseguire la pulizia o la manutenzione dell'apparecchio, scollegare la spina dalla presa di corrente.
 - Il mancato rispetto di questa precauzione può causare scariche elettriche o un incendio.
 - Per pulire il frigorifero usare una spugna pulita o un panno morbido ed un detergente non aggressivo in acqua calda.

Informazioni di sicurezza

- Non usare detergenti abrasivi o aggressivi quali detergenti per vetri, pagliette abrasive, liquidi infiammabili, acido muriatico, pasta abrasiva, detersivi concentrati, candeggina o detergenti contenenti petrolio sulla superficie esterna (porte e carrozzeria), parti in plastica, porte e rivestimenti interni, e cestelli.
 - Tali prodotti possono infatti graffiare o danneggiare i materiali.
- Non pulire i ripiani di vetro o coperchi con acqua calda quando sono freddi. I coperchi ed i ripiani di vetro possono rompersi se esposti ad un repentino cambiamento di temperatura, urtati o lasciati cadere.

Importanti avvertenze per la pulizia

AVVERTENZA

- Si raccomanda di smaltire e riciclare i materiali di imballaggio di questo prodotto secondo quanto previsto dalle norme vigenti.
- Verificare l'integrità delle tubazioni sul retro dell'apparecchio prima di smaltirlo.
- Come refrigerante vengono utilizzati i gas R-600a o R-134a. Controllare l'etichetta del compressore sul retro dell'apparecchio e l'etichetta della potenza nominale all'interno del frigorifero per individuare il tipo di refrigerante utilizzato. Se il prodotto contiene gas infiammabile (refrigerante R-600a), contattare l'ente locale preposto per lo smaltimento sicuro di questo prodotto.

-
- Per lo smaltimento di questo prodotto o di altri frigoriferi, rimuovere le porte, le guarnizioni e le chiusure delle porte in modo che bambini o animali non possano rimanere intrappolati all'interno. Sorvegliare i bambini affinché non giochino con l'apparecchio. Se i bambini rimangono intrappolati all'interno dell'apparecchio, possono morire per soffocamento.
 - Se un bambino, giocando, rimane intrappolato all'interno dell'apparecchio potrebbe ferirsi e morire per soffocamento.
 - L'isolante utilizzato è il ciclopentano. I gas contenuti nel materiale isolante richiedono speciali procedure di smaltimento. Contattare l'autorità locale competente per informazioni sul corretto smaltimento di questo prodotto.
 - Tenere tutti i materiali di imballaggio lontano dalla portata dei bambini, poiché possono essere pericolosi.
 - Qualora un bambino inserisca la testa in uno di essi, potrebbe soffocare.

Ulteriori suggerimenti per un uso corretto

- In caso di interruzione di corrente, chiamare la compagnia elettrica locale e chiedere il tempo previsto per il ripristino dell'elettricità.
 - La maggior parte delle interruzioni elettriche ripristinate in una o due ore non hanno alcuna influenza sulla temperatura interna del frigorifero. Tuttavia, durante l'interruzione di corrente limitare al minimo l'apertura del frigorifero.

Informazioni di sicurezza

- Se l'interruzione di corrente si protrae per oltre 24 ore, rimuovere tutti i surgelati dal freezer.
- Il frigorifero potrebbe funzionare in modo costante (i cibi surgelati possono sciogliersi o le temperature del reparto dei surgelati possono innalzarsi troppo) se posizionato a lungo in un luogo dove la temperatura dell'aria è costantemente inferiore alle temperature operative per le quali il frigorifero è stato progettato.
- La conservazione in frigorifero di alcuni alimenti particolari può comportarne un deterioramento a causa delle loro proprietà intrinseche.
- L'apparecchio è di tipo "frost free"; ciò significa che non è necessario sbrinarlo manualmente poiché tale operazione è automatica. Tale operazione verrà effettuata automaticamente.
- L'aumento di temperatura per lo sbrinamento è conforme ai requisiti ISO. Per prevenire un inopportuno aumento della temperatura dei cibi surgelati durante lo sbrinamento dell'apparecchio, conservare i cibi congelati in appositi involucri.
- Non congelare nuovamente cibi già scongelati.
- La temperatura di comparti o sezioni a due stelle, contrassegnati dal simbolo (❄️❄️), è lievemente superiore rispetto a quella di altri comparti freezer.
La posizione delle sezioni e dei comparti a due stelle può variare pertanto fare riferimento alle istruzioni e/o alle condizioni di vendita.

Informazioni sul simbolo WEEE (RAEE)



Corretto smaltimento del prodotto (rifiuti elettrici ed elettronici)

(Applicabile nei Paesi con sistemi di raccolta differenziata)

Il simbolo riportato sul prodotto, sugli accessori o sulla documentazione (un contenitore della spazzatura con ruote barrato da una croce con una banda nera sotto) indica che il prodotto e i relativi accessori elettronici (quali caricabatterie, cuffia e cavo USB) non devono essere smaltiti come rifiuti urbani misti al termine del ciclo di vita ma devono essere raccolti separatamente in modo da permetterne il riutilizzo, il riciclaggio e altre forme di recupero in conformità alla normativa vigente. I rifiuti derivanti da apparecchiature elettriche ed elettroniche possono, infatti, contenere sostanze dannose e pericolose che, se non correttamente gestite, costituiscono un pericolo per l'ambiente e la salute umana.

L'utente ha, quindi, un ruolo attivo nel ciclo di recupero e riciclaggio dei rifiuti di apparecchiature elettriche ed elettroniche.

Al fine di evitare eventuali danni all'ambiente o alla salute causati da uno smaltimento non corretto, si invita pertanto l'utente a separare il prodotto e i suddetti accessori da altri tipi di rifiuti, conferendoli ai sistemi di ritiro e di raccolta autorizzati secondo le normative locali.

Gli utenti domestici possono consegnare gratuitamente l'apparecchiatura che desiderano smaltire al rivenditore, al momento dell'acquisto di una nuova apparecchiatura di tipo equivalente. Presso i rivenditori di prodotti elettronici con superficie di vendita di almeno 400 m² è inoltre possibile consegnare gratuitamente, senza obbligo di acquisto, i prodotti elettronici da smaltire con dimensioni inferiori a 25 cm.

Gli utenti professionali (imprese e professionisti) sono invitati a contattare il proprio fornitore e verificare i termini e le condizioni del contratto di acquisto. Questo prodotto e i relativi accessori elettronici non devono essere smaltiti unitamente ad altri rifiuti commerciali.

Per ulteriori informazioni sull'impegno ambientale di Samsung e sugli obblighi normativi specifici dei singoli prodotti es. REACH, WEEE, Batterie, visitare la pagina relativa alla sostenibilità nel sito www.samsung.com

(solo per prodotti venduti nei paesi dell'Unione Europea e nel Regno Unito).

NOTA

Verifica le informazioni su come smaltire correttamente questo imballaggio accedendo alla pagina dedicata tramite il seguente link

(<https://www.samsung.com/it/sustainability/environment/environment-data/>) attraverso il tuo browser.

Installazione

Seguire queste istruzioni con cura per garantire una corretta installazione del frigorifero ed in modo da evitare incidenti prima dell'uso.

AVVERTENZA

- Utilizzare l'apparecchio solo per lo scopo per il quale è stato prodotto, come descritto in questo manuale.
- Una eventuale assistenza deve essere eseguita da un tecnico qualificato.
- Disporre i materiali da imballaggio secondo quanto prescritto dalle vigenti normative sullo smaltimento.
- Al fine di evitare scariche elettriche, prima di effettuare una assistenza o una sostituzione, scollegare la spina dalla presa di corrente.

Il frigorifero in breve

Le immagini effettive del frigorifero e dei componenti forniti del frigorifero possono variare dalle immagini riportate in questo manuale, in base al modello ed al paese di acquisto.

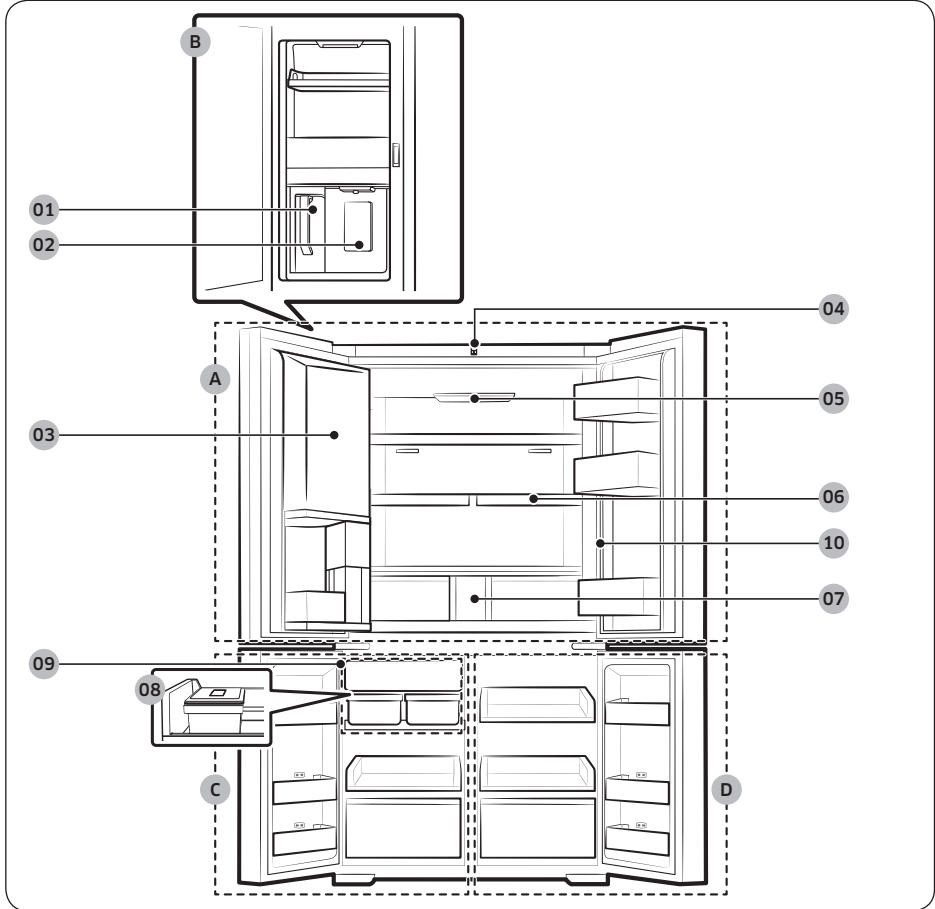

Installazione

- | | |
|--|----------------------|
| 01 Brocca a riempimento automatico ** | A. Frigo |
| 02 Dispenser dell'acqua ** | B. Centro bevande ** |
| 03 Zona bevande * | C. Freezer |
| 04 Fotocamera * | D. FlexZone |
| 05 Filtro UV deodorante * | |
| 06 Ripiano multiuso | |
| 07 Filtro dell'acqua ** | |
| 08 Vassoio Ice maker * | |
| 09 Ice maker automatico ** | |
| 10 Pannello principale * (Tipo generale) | |

* solo modelli relativi

** solo modelli con dispenser

NOTA

- Per una maggiore efficienza energetica, assicurarsi che tutti i ripiani, i cassetti ed i cestelli siano nella loro posizione originale.
- Nel chiudere una porta, assicurarsi che la sezione verticale con cerniera sia nella posizione corretta per evitare di graffiare l'altra porta.
- Se la sezione verticale con cerniera è invertita, riposizionarla correttamente e chiudere la porta.
- A volte sulla sezione verticale con cerniera può comparire della condensa.
- Se si chiude una porta con forza eccessiva, può aprirsi l'altra porta.
- Qualora la lampadina a LED esterna non funzioni, contattare un Centro di assistenza Samsung.

Balconcini delle porte

Il frigorifero è dotato di balconcini per le porte di diverse forme e dimensioni. Se i balconcini del frigorifero sono imballati separatamente, usare la figura sotto per comprenderne il corretto posizionamento.

NOTA

Le immagini effettive del frigorifero e dei componenti forniti del frigorifero possono variare dalle immagini riportate in questo manuale, in base al modello ed al paese di acquisto.

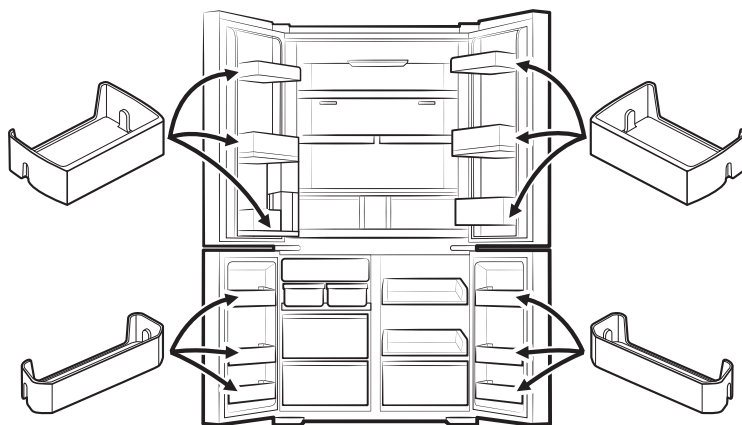

Installazione

Passaggi di installazione

PASSAGGIO 1 Selezionare una posizione

Il luogo deve:

- Avere una superficie di appoggio solida, piana e priva di moquette o tappeti in grado di ostruire la ventilazione
- Essere lontano dalla luce solare diretta
- Avere uno spazio adeguato per l'apertura e la chiusura della porta
- Essere lontano da qualsiasi fonte di calore
- Avere sufficiente spazio per la manutenzione e l'assistenza
- Avere un intervallo di temperature compreso tra 10 °C e 43 °C

Spazio

Per i requisiti di spazio per l'installazione vedere le figure e le tabelle sotto.

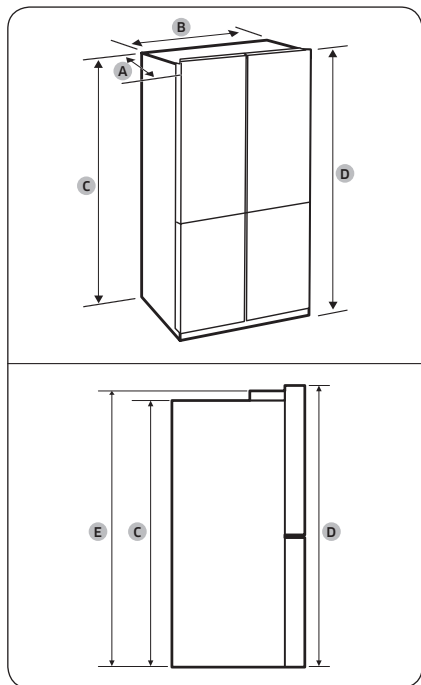

Modello	RF65DB*	RF65DG*
A	731	723
B	912	912
C	1797	1797
D	1853	1830
E	1830	1830

(unità: mm)

- A. Profondità
- B. Larghezza
- C. Altezza (senza cerniera)
- D. Altezza complessiva
- E. Altezza (con cerniera)

Installazione

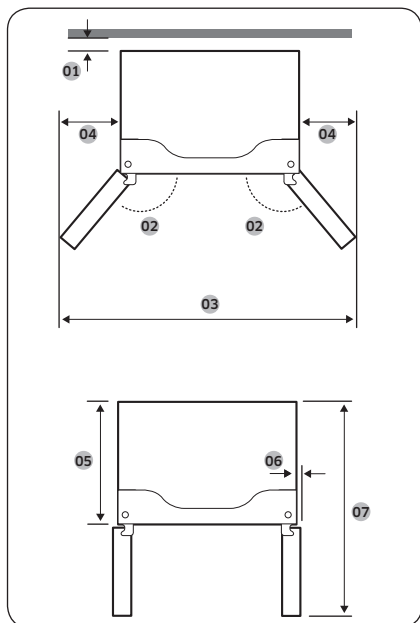

Modello	RF65D**
01	consigliati più di 50 mm
02	125°
03	1498
04	295
05	610
06	55
07	1093

(unità: mm)

NOTA

Le misure riportate nelle tabelle sopra possono differire leggermente dalle misure effettive, in base ai metodi di misurazione e gli arrotondamenti effettuati.

PASSAGGIO 2 Superficie di appoggio

Qualora non si riesca a far passare il frigorifero attraverso una soglia a causa delle sue dimensioni, vedere **Rimozione della porta per facilitare il passaggio**.

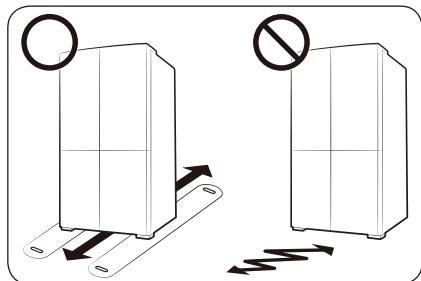

NOTA

Al fine di prevenire danni al pavimento, accertarsi che i piedini anteriori di livellamento sono in posizione retratta.

- La superficie di appoggio del frigorifero deve essere in grado di sostenere il peso del frigorifero a pieno carico.
- Al fine di proteggere il pavimento, posizionare un largo pezzo di cartone lungo il percorso verso la posizione finale di installazione del frigorifero.
- Una volta posizionato il frigorifero nella sua posizione definitiva, non spostarlo, a meno che non sia necessario, in modo da salvaguardare il pavimento. Qualora si renda necessario spostare il frigorifero, posizionare un foglio di carta spesso o del tessuto come un vecchio tappeto per facilitare lo spostamento.

Installazione

PASSAGGIO 3 Rimozione della porta per facilitare il passaggio

Qualora non si riesca a far passare il frigorifero attraverso una soglia a causa delle sue dimensioni, seguire le istruzioni riportate per smontare e rimontare le porte del frigorifero. Se non è necessario rimuovere le porte, vedere a pagina 48 per continuare la procedura di installazione.

⚠ AVVERTENZA

Prima di rimuovere le porte scollegare il cavo di alimentazione dalla presa elettrica.

Strumenti necessari (non forniti)

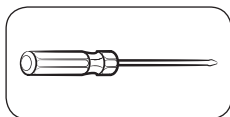

Cacciavite a croce

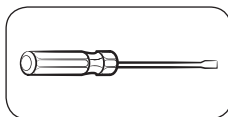

Cacciavite piatto (-)

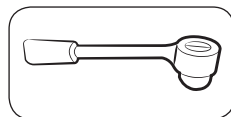

Chiave a bussola $\frac{3}{8}$ " (10 mm)

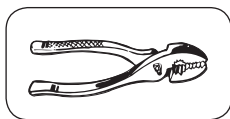

Pinze

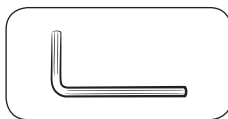

Brugola $\frac{1}{4}$ " (5 mm)

Staccare le porte del frigo

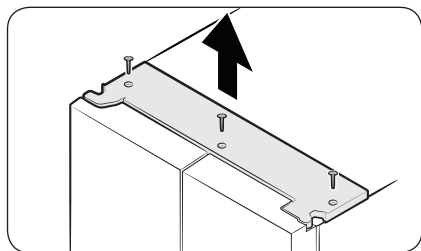

1. A porte chiuse, usare un cacciavite a croce per rimuovere le viti (x3) dal coperchio superiore. Sollevare e rimuovere il coperchio superiore con i connettori.

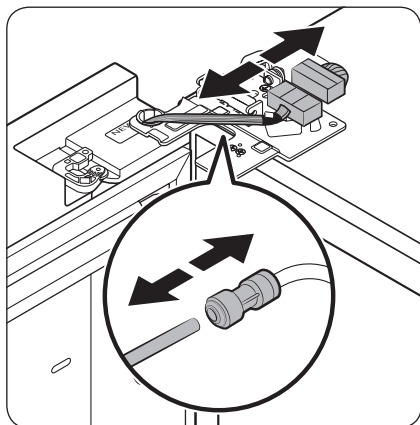

2. Scollegare i due connettori presenti sulla porta di sinistra. La posizione effettiva dei connettori dipende dal modello di frigorifero.

⚠ ATTENZIONE

- Non rimuovere entrambe le porte contemporaneamente. Assicurarsi di rimuovere una porta alla volta. In caso contrario, una o entrambe le porte potrebbero cadere provocando lesioni fisiche alle persone.
 - Assicurarsi che il frigorifero sia spento prima di scollegare i connettori.
3. Scollegare il tubo dell'acqua dall'accoppiatore posto sulla porta di sinistra come mostrato in figura.
 - Questo passaggio non è applicabile ai modelli non dotati di brocca a riempimento automatico e dispenser dell'acqua.
 4. Sollevare delicatamente il fermo in diversi passaggi. Al fine di evitare lesioni alle dita, non tentare di rimuovere il fermo in un'unica volta.

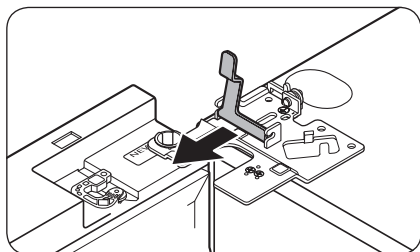
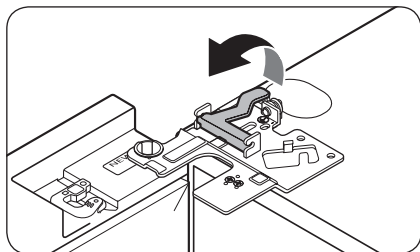

5. Tirare il fermo per rimuoverlo.

Installazione

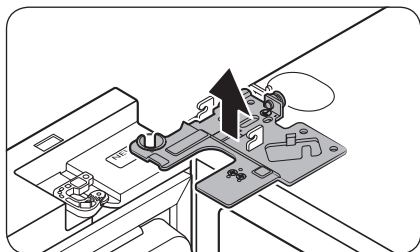

6. Aprire la porta di 90 gradi. Trattenendo la porta, sollevare e rimuovere la cerniera superiore. Prestare attenzione a non danneggiare i fili del connettore nel rimuovere la cerniera.

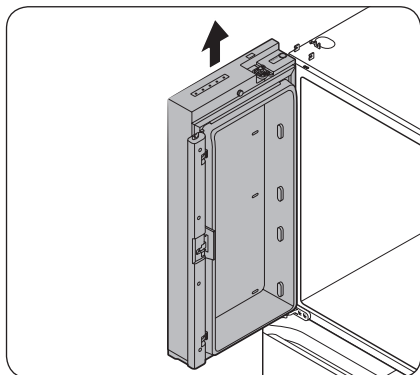

7. Sollevare delicatamente la porta per rimuoverla. Non applicare una forza eccessiva alla porta. La porta potrebbe cadere provocando lesioni fisiche.
8. Appoggiare la porta su una superficie piana.
9. Ripetere i passaggi 1-8 per l'altra porta, tranne il passaggio 3. Non esistono tubazioni nella porta destra.
 - Il passaggio 2 non è applicabile ai modelli non dotati di sportello a vista.

Staccare le porte del freezer

⚠ ATTENZIONE

- Rimuovere le porte del frigorifero prima di rimuovere le porte del freezer.
- Prestare attenzione nello scollegare i connettori inferiori.

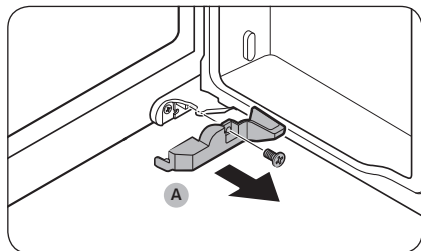

1. Aprire la porta del freezer.
2. Usando un cacciavite a croce rimuovere la vite che fissa il **coperchio (A)**.
 - Questo passaggio è applicabile solo alla porta del freezer destra (porta FlexZone).

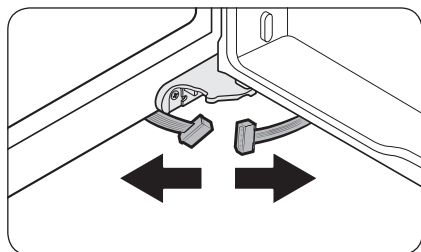

3. Scollegare i connettori dei cavi.
 - Questo passaggio è applicabile solo alla porta del freezer destra (porta FlexZone).

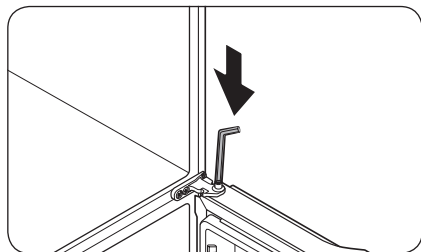

4. Individuare il perno della cerniera. Tenendo ferma la porta con una mano, usando un cacciavite piatto o una chiave inglese premere il perno verso il basso. Accertarsi di trattenere la porta ad evitare che cada.

Installazione

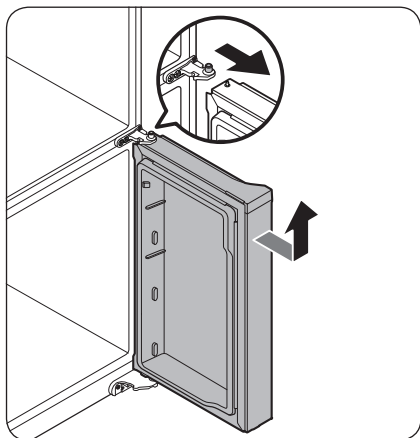

5. Al fine di prevenire di toccare la cerniera centrale, inclinare leggermente la porta verso avanti, quindi sollevarla e rimuoverla.
6. Ripetere i passaggi 1-5 per l'altra porta, tranne i passaggi 2 e 3.

Per ricollegare le porte del freezer

⚠ ATTENZIONE

- Dopo aver riattaccato le porte, accertarsi che i connettori elettrici siano correttamente collegati.
- Le porte del freezer devono essere rimontate prima di quelle del frigorifero.
- Prestare attenzione a non danneggiare o schiacciare con i piedi i cavi durante questa procedura.

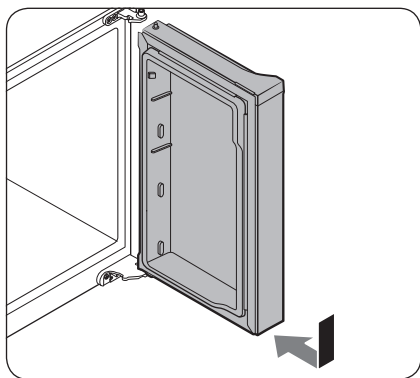

1. Inserire la porta del freezer nella cerniera inferiore spingendola contemporaneamente nella direzione indicata dalla freccia.

⚠ ATTENZIONE

- Prestare attenzione a non danneggiare o schiacciare con i piedi i cavi durante questa procedura.

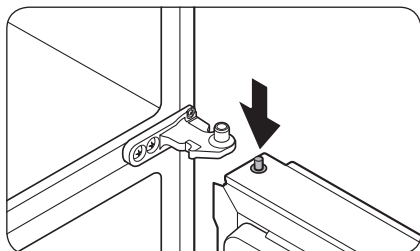

2. Premendo il perno della cerniera verso il basso, posizionare la porta in modo che il perno della cerniera sia posizionato al di sotto del foro della cerniera centrale. Rilasciare il perno della cerniera in modo che possa entrare nel foro previsto.

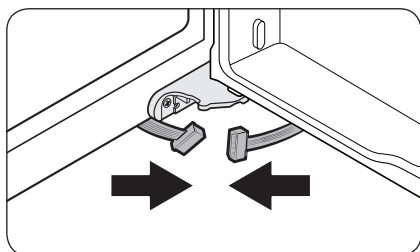

3. Tenendo la porta aperta, collegare i connettori inferiori nella direzione indicata dalla freccia.
 - Questo passaggio è applicabile solo alla porta del freezer destra (porta FlexZone).

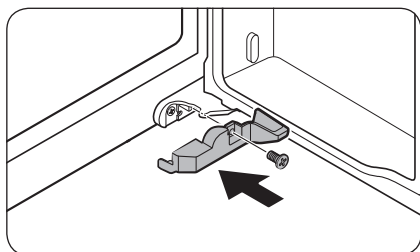

4. Rimontare il coperchio usando un cacciavite a croce. Prestare attenzione a non danneggiare o schiacciare con i piedi i connettori.
 - Questo passaggio è applicabile solo alla porta del freezer destra (porta FlexZone).
5. Ripetere i passaggi 1-5 per l'altra porta, tranne i passaggi 3 e 4.

Installazione

Per rimontare le porte del frigorifero

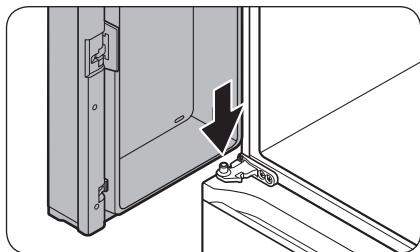

1. Tenendo ferma la porta aperta ad un angolo superiore a 90 gradi, inserire il perno nella cerniera centrale nel foro posto sul fondo della porta.

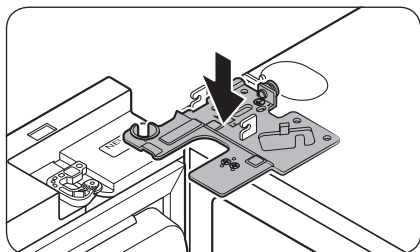

2. Inserire la cerniera superiore in posizione sopra al frigorifero, quindi inserire il perno nella cerniera nel foro superiore della porta. Accertarsi che i cavi della porta passino nel foro del perno della cerniera.

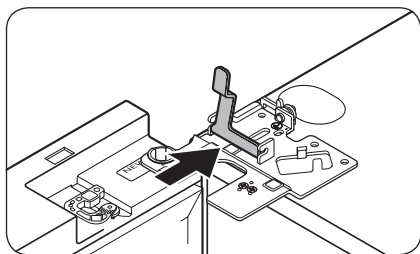

3. Inserire il fermo nella direzione indicata dalla freccia.

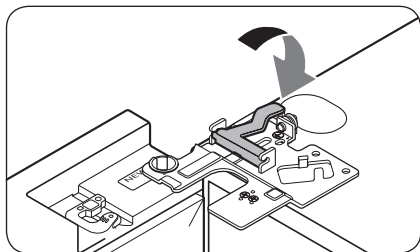

4. Spingere indietro il fermo come mostrato in figura.

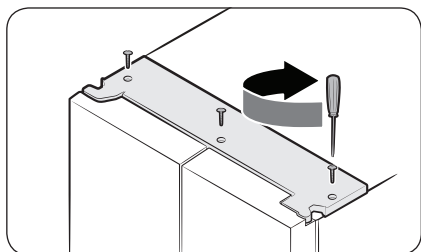
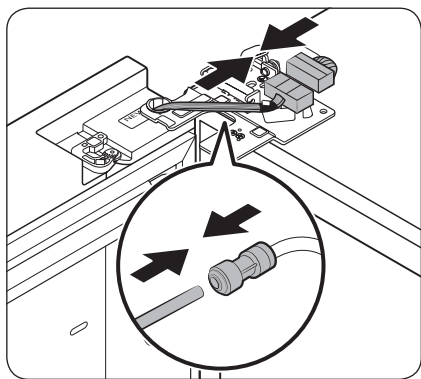

5. Collegare i connettori.

⚠ ATTENZIONE

- Assicurarsi che i connettori siano collegati correttamente. In caso contrario, il display non funzionerà.

6. Collegare il tubo dell'acqua.

- Questo passaggio non è applicabile ai modelli non dotati di brocca a riempimento automatico e dispenser dell'acqua.

⚠ ATTENZIONE

- Al fine di prevenire eventuali perdite, accertarsi che i fermi rossi fissino l'accoppiatore correttamente.
- Tenere i fermi fuori dalla portata dei bambini.

7. Ripetere i passaggi 1-5 per l'altra porta.

- Il passaggio 5 non è applicabile ai modelli non dotati di sportello a vista.

8. Montare il coperchio superiore partendo dal lato anteriore, quindi premere verso il basso il retro fino a portarlo in posizione. Quindi serrare le viti (x3).

Installazione

PASSAGGIO 4 Livellamento del frigorifero

Regolare l'altezza del frontale

⚠ ATTENZIONE

- Una volta installato il frigorifero deve essere livellato su una superficie piana e solida. La mancata osservanza di tale indicazione può danneggiare il frigorifero o provocare lesioni personali.
- È necessario eseguire il livellamento a frigorifero vuoto. Assicurarsi che non vi sia del cibo all'interno del frigorifero.
- Per motivi di sicurezza, regolare i piedini anteriori leggermente più alti rispetto al retro.

Livellare il frigorifero usando le apposite viti (livellatori) posti sui piedini anteriori. Per ruotare le viti dei piedini di regolazione usare un cacciavite a lama piatta.

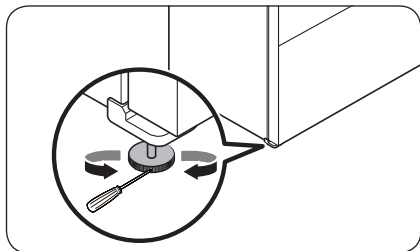

Inserire un cacciavite a lama piatta nell'alloggiamento di regolazione del piedino anteriore sinistra o destro. Ruotare il piedino in senso orario per sollevare, in senso antiorario per abbassare.

Regolazione dell'altezza del lato posteriore (solo modelli relativi)

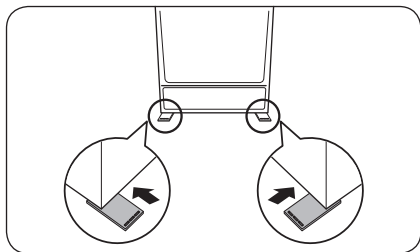

Se si necessita di sollevare il lato posteriore del frigorifero per livellarlo, usare gli appositi tamponcini di regolazione. Seguire queste istruzioni per sollevare il lato posteriore del frigorifero.

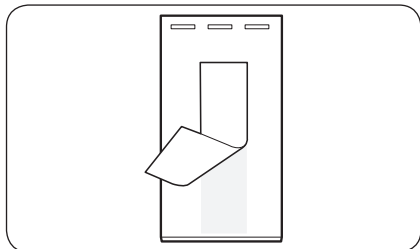

1. Scegliere la posizione sul pavimento laddove si necessita di fissare il tamponcino di regolazione di livello.
2. Togliere il biadesivo posto sul fondo del tamponcino di regolazione di livello.

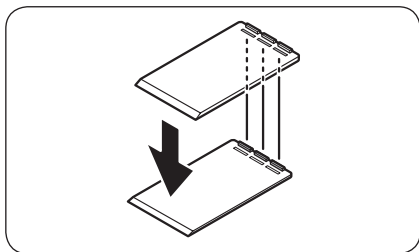
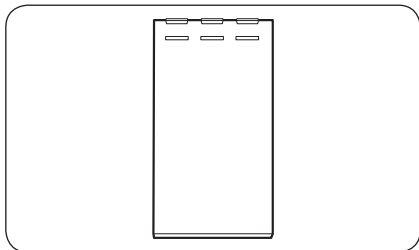

3. Fissare il tamponcino di regolazione di livello al pavimento.

4. Se si necessita di sollevare ulteriormente il lato posteriore, fissare un altro tamponcino di regolazione di livello al primo.

 **NOTA**

- Se è possibile livellare il frigorifero usando un solo piedino saltare questo passaggio.
- Assicurarsi che le nervature del primo tamponcino di regolazione di livello siano inserite nelle scanalature del secondo tamponcino di regolazione di livello.

Installazione

PASSAGGIO 5 Regolare l'altezza della porta

Regolazione dell'altezza con il livellatore (solo modelli relativi)

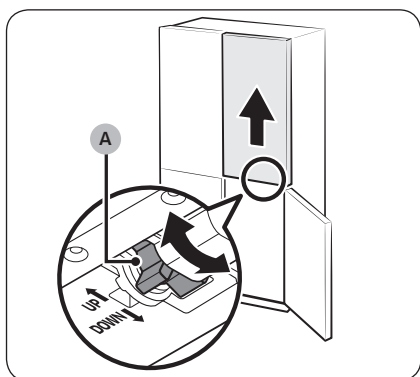
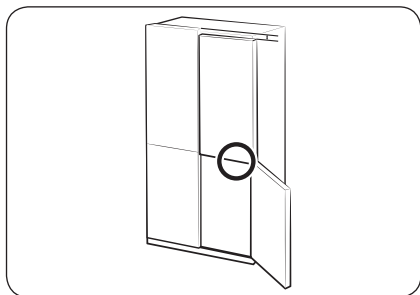

- Prima di allineare le porte del frigorifero, accertarsi che il frigorifero sia livellato. Per tale scopo, regolare i piedini di livellamento.
- È possibile usare la leva di regolazione dell'altezza posta sul fondo della porta destra del frigorifero. Aprire la porta destra del freezer tenendo entrambe le porte del frigorifero chiuse ed usare la leva per regolare l'altezza della porta destra.
- Ruotare la **leva di regolazione dell'altezza (A)** fino a quando le due porte sono allineate in alto. Ruotare la leva verso UP (come indicato) per sollevare la porta destra e ruotarla verso DOWN (come indicato) per abbassare la porta.
- Sollevare leggermente la porta per facilitare l'allineamento. La massima altezza di regolazione è 3 mm.
 - La leva non ruoterà più una volta raggiunta tale misura. Ruotandola maggiormente si potrà avvertire della rumorosità.
 - Una eccessiva altezza può interferire con il coperchio della cerniera superiore della porta del frigorifero.
- Qualora si effettui la regolazione in altezza della porta con i balconcini della porta vuoti, riempiendo successivamente i balconcini le porte potrebbero risultare nuovamente disallineate. Se ciò accadesse, seguire i passaggi sopra per riallineare le porte.

Regolazione dell'altezza con rondelle distanziali

Per i modelli dotati di leve di regolazione della porta destra del frigorifero, usare delle rondelle distanziali solo qualora non si sia in grado di usare la leva di regolazione.

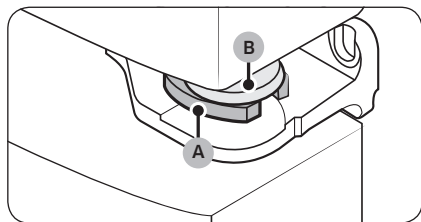
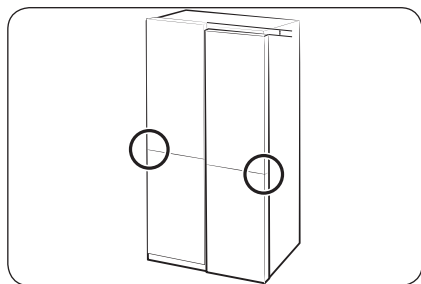
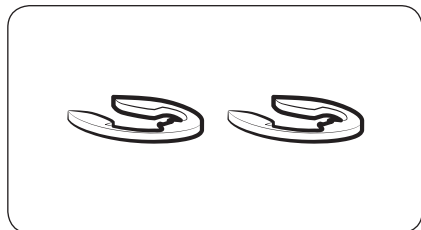

NOTA

L'altezza della porta può essere regolata usando le rondelle distanziali in dotazione, 4 di diverse spessori (1 mm, 1.5 mm, 2 mm e 2.5 mm).

1. Controllare la differenza di altezza tra le porte, quindi sollevare e trattenere la porta con altezza minore.
2. Inserire un anello distanziale (A) dello spessore opportuno tra la gomma della porta (B) e la cerniera come mostrato in figura.

ATTENZIONE

- Inserire solo una rondella per volta. Inserendo infatti due o più anelli distanziali potrebbero fuoriuscire o emettere rumore di sfregamento.
- Tenere gli anelli distanziali lontano dalla portata dei bambini e conservarli per future esigenze.
- Non sollevare eccessivamente la porta. La porta potrebbe urtare e danneggiare il coperchio superiore.

Installazione

Regolazione dell'altezza della porta del freezer (solo modelli relativi)

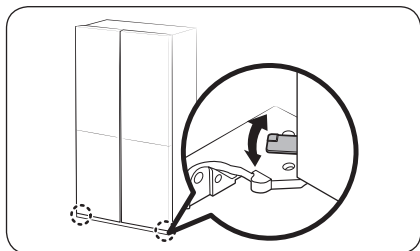

- Prima di allineare le porte del frigorifero, accertarsi che il frigorifero sia livellato. Per tale scopo, regolare i piedini di livellamento.
- È possibile regolare l'altezza di entrambe le porte del freezer usando la leva situata nella cerniera inferiore.
- Aprire la porta, sollevarla leggermente, quindi ruotare la leva verso sinistra o verso destra per regolare l'altezza.

Regolazione dello spazio tra le porte del frigorifero ed il corpo principale del frigorifero (solo modelli relativi)

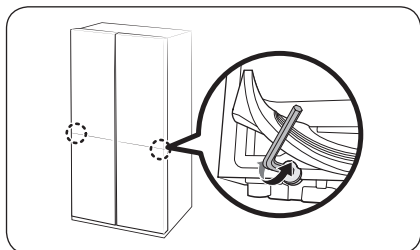

- È possibile regolare l'altezza di entrambe le porte del frigorifero usando il bullone situato sul fondo dello scomparto frigo.
- Sollevare la guarnizione della porta e localizzare il bullone di regolazione posto al di sotto della guarnizione. Usare la chiave a brugola da 4 mm per regolare lo spazio.

⚠ ATTENZIONE

Fissare con cura la guarnizione. In caso contrario, dal frigorifero potrebbe fuoriuscire aria fredda.

Regolazione dello spazio tra le porte del frigorifero ed il corpo principale del frigorifero (solo modelli relativi)

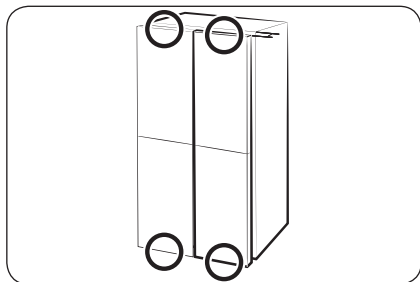

È possibile regolare l'altezza di tutte le quattro porte del frigorifero usando il bullone situato sul fondo dello scomparto frigo (vedere la figura per la posizione della regolazione).

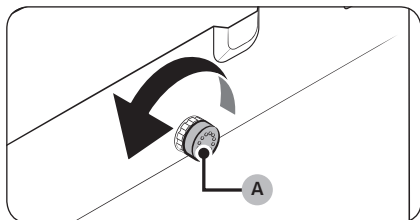

1. Aprire la porta più vicina al corpo principale del frigorifero rispetto alle altre. Quindi ruotare il **bullone di regolazione (A)** in senso antiorario fino al livellamento dello spazio tra le porte.

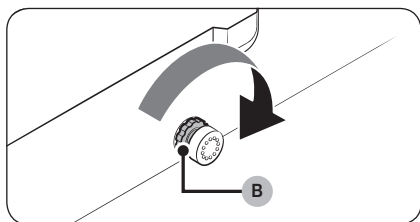

2. Una volta livellate le porte, ruotare il **controdado (B)** per bloccare il bullone di regolazione.

NOTA

Ad ogni rotazione del **bullone di regolazione**, lo spazio viene variato di 1 mm. Tuttavia, la porta potrebbe non chiudersi correttamente qualora la variazione sia superiore a 1,5 mm.

Installazione

PASSAGGIO 6 Collegare un tubo dell'acqua (solo modelli relativi)

⚠ ATTENZIONE

- Usare solo il nuovo set di tubi fornito in dotazione con l'apparecchio e non riutilizzare il vecchio set.
- La tubazione dell'acqua deve essere collegata da un tecnico qualificato.
- La garanzia del frigorifero non copre l'installazione della tubazione dell'acqua. L'installazione della tubazione dell'acqua è considerata a carico dell'utente a meno che il costo non sia compreso nel prezzo di acquisto.
- Samsung non si assume alcuna responsabilità per l'installazione della tubazione dell'acqua. In caso di perdite di acqua, contattare l'installatore della tubazione dell'acqua.

Per collegare la mandata dell'acqua fredda alla tubazione del filtro dell'acqua

⚠ ATTENZIONE

- Assicurarsi che il tubo di filtraggio dell'acqua sia collegato ad un rubinetto di mandata dell'acqua potabile fredda. Il collegamento alla mandata dell'acqua calda può causare il malfunzionamento del sistema di depurazione.

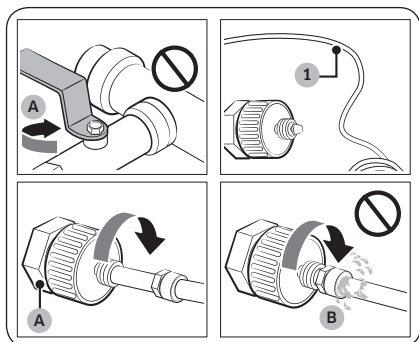

- A. Chiudere la mandata dell'acqua principale
B. Nessuno spazio

1. Chiudere la mandata principale dell'acqua agendo sulla valvola di chiusura principale.
2. Individuare la **mandata dell'acqua (1)** fredda potabile.
3. Seguire le indicazioni riportate in Installazione delle tubazioni per collegare i tubi dell'acqua.
4. Al termine, aprire la valvola di chiusura della mandata principale e flussare circa 3 litri di acqua. Ciò permetterà di rimuovere eventuali impurità dalla tubazione.

Per collegare il filtro alla tubazione

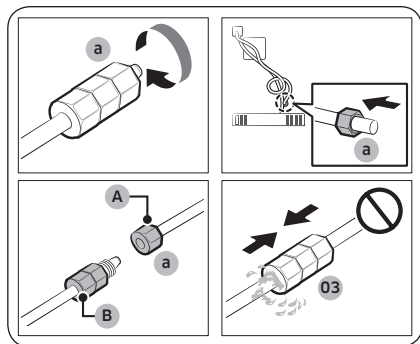

- A. Tubo dell'acqua dall'unità
- B. Tubo dell'acqua dal kit

1. Svitare e rimuovere il **controdado (a)** dal tubo dell'acqua del frigorifero ed inserirlo nel tubo di filtraggio dell'acqua.
2. Serrare il **controdado (a)** per collegare il tubo di filtraggio ed il tubo dell'acqua.
3. Aprire la valvola di mandata principale e verificare eventuali perdite.
4. In caso non si riscontrino perdite, flussare circa 3 litri d'acqua prima di utilizzare il frigorifero in modo da rimuovere eventuali impurità dal sistema di filtraggio dell'acqua.

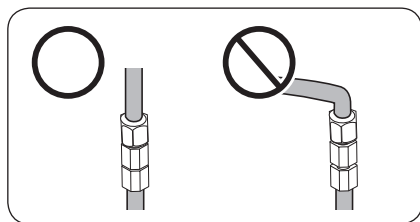

NOTA

Qualora si decida di riposizionare il frigorifero dopo aver collegato il **tubo dell'acqua**, accertarsi che la giunzione della tubazione sia dritta.

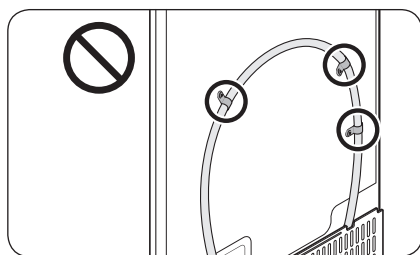

ATTENZIONE

Non montare il filtro dell'acqua in alcuna parte del frigorifero. Ciò potrebbe danneggiare il frigorifero.

Per riparare la tubazione dell'acqua

ATTENZIONE

Le tubazioni eventualmente difettose devono essere riparate da personale qualificato. Qualora si riscontrino perdite di acqua, contattare un centro di assistenza autorizzato Samsung o l'installatore della tubazione dell'acqua.

Installazione

PASSAGGIO 7 Impostazioni iniziali

Completando i seguenti passaggi, il frigorifero sarà pienamente operativo.

1. Inserire il cavo di alimentazione in una presa elettrica a muro per accenderlo.
2. Aprire la porta e controllare che la luce interna si sia accesa.
3. Impostare la temperatura sul valore più freddo e attendere un'ora. Il freezer si raffredderà moderatamente e il motore girerà regolarmente.
4. Attendere fino a quando il frigorifero abbia raggiunto la temperatura impostata. Il frigorifero è ora pronto per l'uso.
Temperatura consigliata: Frigo 3 °C / Freezer -19 °C (l'impostazione ottimale della temperatura di ogni scomparto dipende dalla temperatura ambientale).

PASSAGGIO 8 Controllo finale

Al termine dell'installazione, accertarsi che:

- Il frigorifero sia collegato ad una presa elettrica e sia dotato di una opportuna messa a terra.
- Il frigorifero sia installato su una superficie piana e livellata con sufficiente spazio dalla parete o dal mobile.
- Il frigorifero sia livellato e stabilmente posizionato sul pavimento.
- La porta si apra e si chiuda liberamente e la luce interna si accenda automaticamente all'apertura della porta.

Funzionamento

Pannello principale

Tipo generico

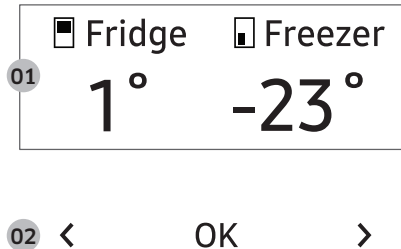

01 Display	Visualizza il menu, le impostazioni ed altre informazioni.
02 Tasti	<ul style="list-style-type: none">• Quando il display è spento, premere un tasto qualsiasi per risvegliarlo.• Premere < o > per scorrere verso sinistra o verso destra.• Premere OK per confermare la selezione.• Tenere premuto OK per accedere alla modalità AP (per maggiori informazioni, vedere la sezione “SmartThings > Introduzione” a pagina 66).

NOTA

- Se la porta rimane aperta per 5 minuti, la luce interna inizia a lampeggiare per 5 minuti per poi spegnersi. Serve ad avvisare le persone con deficit uditivi che la porta è rimasta aperta. Notare che tale funzione è normale.
- Variando la temperatura sul pannello, esso visualizza la temperatura corrente all'interno del frigorifero fino a quando essa raggiunge la temperatura impostata. Quindi, il pannello visualizza la nuova temperatura impostata. Da notare che ci vorrà del tempo perché il frigorifero raggiunga la nuova temperatura impostata. Ciò è una condizione normale. Durante tale tempo, non è necessario impostare nuovamente la temperatura.



Uso del pannello principale

1. Premere un tasto qualsiasi (<, **OK** o >) per risvegliare il display.
2. Premere < o > per selezionare il menu desiderato, quindi premere **OK** per confermare.
3. Premere < o > per selezionare le impostazioni desiderate, quindi premere **OK** per confermare.
 - Per maggiori informazioni sulle impostazioni disponibili, vedere la sezione **Descrizioni dei menu**.

Funzionamento

Descrizioni dei menu

Fridge (Frigo)	<ul style="list-style-type: none">• È possibile impostare una temperatura del frigorifero di 1~7 °C o una funzione Raffreddamento rapido.• Raffreddamento rapido accelera il processo di raffreddamento attivando la massima velocità di ventilazione. Il frigorifero continua a funzionare al massimo per due ore e mezza per poi tornare alla temperatura precedente.
Freezer	<ul style="list-style-type: none">• È possibile impostare una temperatura del freezer di -23~-15 °C o una funzione Congelamento rapido.• La funzione Congelamento rapido accelera il processo di congelamento attivando la massima velocità di ventilazione. Il freezer continua a funzionare al massimo per 50 ore quindi torna alla temperatura precedente. Per congelare grandi quantità di cibo, attivare la funzione Congelamento rapido per almeno 20 ore prima di inserire il cibo nel freezer.
FlexZone	<ul style="list-style-type: none">• È possibile impostare la modalità FlexZone da una delle seguenti modalità.<ul style="list-style-type: none">- Freeze (Congelamento): Imposta la temperatura alla temperatura del freezer.- Soft Freeze (Surgelamento leggero): Imposta la temperatura a -5 °C.- Meat/Fish (Carne/Pesce): Imposta la temperatura a -1 °C.- Fruit/Veggies (Frutta/Verdura): Imposta la temperatura a 2 °C.- Beverage (Bevande): Imposta la temperatura a 5 °C. <p>⚠ ATTENZIONE</p> <ul style="list-style-type: none">• Impostare la modalità FlexZone in base al tipo di cibo in essa conservato.• Non conservare carne o cibo nella FlexZone in modalità Frutta/Verdura o Bevande. Le carni o il cibo potrebbero guastarsi.• Non conservare bottiglie di vino nella FlexZone in modalità Congelamento o Surgelamento leggero. Esse potrebbero rompersi e provocare lesioni.

<p>Beverage Zone (Zona bevande) *</p>	<ul style="list-style-type: none"> • È possibile impostare la modalità Zona bevande da una delle seguenti modalità. <ul style="list-style-type: none"> - Beverage (Bevande): Imposta la temperatura alla temperatura del frigorifero. - Wine/Dessert (Vino/Dolci): La temperatura è impostata a 4-5 °C maggiore rispetto al frigo, ideale per mantenere dolci, vini, burro e marmellate. <p> ATTENZIONE</p> <ul style="list-style-type: none"> • La conservazione di cibo in modalità Vino/Dolci può comportare in un minore tempo di conservazione poiché la temperatura è maggiore rispetto al frigo. Pertanto, qualora il cibo non sia da consumare entro pochi giorni o sia sensibile ai cambiamenti di temperatura, conservarlo in frigo. • Conservare eventuali dessert aperti o rimasti, burro, marmellate, ecc. in modalità Bevande o nel frigo. <p> NOTA</p> <ul style="list-style-type: none"> • La Zona bevande è dedicata alla conservazione di bevande, vino e dessert che si intendono consumare subito. • Il numero di apertura della porta, la quantità di cibo conservata e le impostazioni di temperatura possono influenzare il tempo di conservazione.
<p>AutoFill Pitcher (Brocca a riempimento automatico) *</p>	<ul style="list-style-type: none"> • È possibile impostare la modalità Brocca a riempimento automatico da una delle seguenti modalità. <ul style="list-style-type: none"> - On: Impostare per riempire la brocca automaticamente. - Off: Impostare per disattivare la funzione. <p> NOTA</p> <p>È possibile inserire nell'infusore tè o frutta per produrre la relativa bevanda. Per mantenere l'acqua infusa alla sua concentrazione iniziale, disattivare la funzione Brocca a riempimento automatico. (per maggiori informazioni, vedere la sezione Brocca dell'acqua (Brocca a riempimento automatico) (solo modelli relativi) a pagina 72).</p>
<p>Cubed Ice (Ghiaccio a cubetti) *</p>	<p>Per iniziare o interrompere la produzione di ghiaccio a cubetti.</p>
<p>Ice Bites (Ghiaccio a pezzi) *</p>	<p>Per iniziare o interrompere la produzione di ghiaccio a pezzi.</p>

Funzionamento

Whiskey Ball Ice (Palline di ghiaccio) *

- Per iniziare o interrompere la produzione di ghiaccio in palline. Il ice maker è in grado di produrre dalle 3 alle 9 palline di ghiaccio nelle 24 ore, selezionando una delle opzioni seguenti.
 - 3 spheres (3 palline), 6 spheres (6 palline), 9 spheres (9 palline)*, Off
 - L'impostazione predefinita è 6.
 - Selezionando la quantità minima il ghiaccio risulta più trasparente.
- Il ice maker termina la produzione di ghiaccio non appena rilevi che la vaschetta di raccolta del ghiaccio è piena (solitamente tra le 12 e le 15 palline, in base al modo in cui le palline sono sovrapposte nella vaschetta).
 - Per produrre nuovo ghiaccio, fare un po' di spazio nella vaschetta rimuovendo alcune palline.
- Il ice maker può terminare la produzione di ghiaccio in base al modo in cui le palline sono sovrapposte nella vaschetta di raccolta del ghiaccio. Distribuire le palline di ghiaccio uniformemente qualora vi siano troppe palline accumulate su un lato.
- Il ice maker potrebbe non produrre palline di ghiaccio dalla forma omogenea rotonda o si possono notare delle bollicine di aria all'interno delle palline qualora il freezer sia appena stato installato, il filtro sia stato sostituito o sia mancata l'alimentazione per diverso tempo a causa di un blackout elettrico.
 - Per eliminare le bollicine di aria nel ghiaccio, vuotare la brocca a riempimento automatico 6 volte (circa 12 litri).

ATTENZIONE

- Assicurarsi di inserire il tappetino dell'ice maker di palline di ghiaccio nella direzione corretta (per maggiori informazioni, vedere la sezione **Ice maker automatico (solo modelli relativi)** a pagina 76).
 - Il ice maker potrebbe smettere di produrre palline di ghiaccio qualora si rimuova il tappetino dalla vaschetta di raccolta del ghiaccio o lo si inserisca nella direzione sbagliata.

Settings (Impostazioni)	<p>Per modificare le impostazioni delle seguenti funzioni. Premere < o > per selezionare il menu, quindi premere OK per confermare.</p> <p>UV Deodorizing Filter (Filtro UV deodorante) *: Per attivare/disattivare il filtro UV deodorante.</p> <p>Auto Open Door (Apertura porta auto) *: Per attivare/disattivare la funzione Apertura porta auto. (per maggiori informazioni, vedere Funzione Apertura porta auto (solo modelli relativi) a pagina 70).</p> <p>Water Filter Reset (Ripristino filtro acqua) *: Alla comparsa del messaggio di sostituzione del filtro, selezionare questo menu e sostituire il filtro seguendo le istruzioni visualizzate sul display.</p> <p>Welcome Lighting (Luce di benvenuto) *: Per attivare/disattivare la Luce di benvenuto (per maggiori informazioni vedere la sezione Luce benvenuto (solo modelli relativi) a pagina 69).</p> <p>Sounds (Suoni): Per attivare/disattivare l'emissione di suoni alla pressione dei tasti (e la funzione Apertura porta auto*).</p> <p>Door Alarm (Allarme porta): Per attivare o disattivare la funzione Allarme porta.</p> <p>Wi-Fi: Per attivare o disattivare la funzione Connetti Wi-Fi. Attivare la funzione per controllare e monitorare il frigorifero mediante la app SmartThings (per maggiori istruzioni sulla app SmartThings, vedere la sezione SmartThings a pagina 65).</p>
-------------------------	---

* solo modelli relativi

 **NOTA**

L'uso delle funzioni Raffreddamento rapido o Congelamento rapido aumenta il consumo energetico.

Funzionamento

Tipo Family Hub

Schermata Home

NOTA

- Per maggiori informazioni sugli altri menu e app disponibili nella app Refrigerator, vedere il Manuale online del frigorifero.
- Il contenuto di app e widget, oppure la loro struttura sono soggetti a modifiche o un termine di assistenza senza preavviso, in base alle politiche del fornitore dei contenuti.
- L'uso da parte di bambini delle funzioni del frigorifero, le app ed i servizi deve avere la supervisione di un adulto.
- Eventuali interazioni di minorenni con i servizi devono essere supervisionate da adulti.

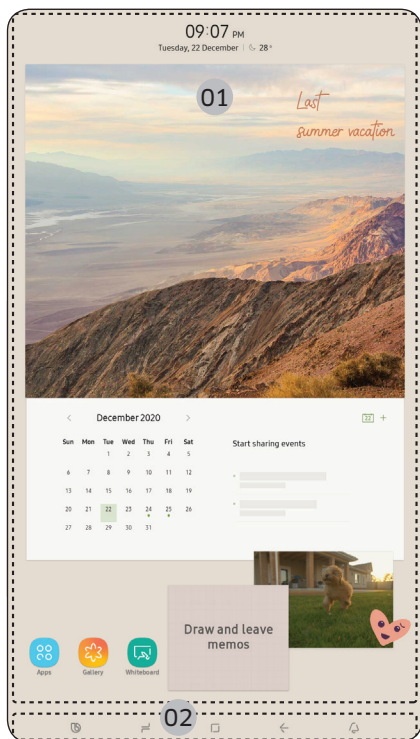

01 Schermata Home

02 Tasti soft

01 Schermata Home

- Toccare la app desiderata o il widget da avviare.
- Nella schermata home, è possibile aggiungere o rimuovere gli elementi come le app, i widget, le immagini, i video, i disegni ed i testi.
- Tenere premuto un elemento per accedere alla modalità Modifica. In modalità Modifica, è possibile selezionare e trascinare un elemento in una nuova posizione nella schermata home. Spostando un elemento in una nuova posizione, l'elemento diventa rosso qualora la nuova posizione non sia disponibile.

02 Tasti soft



01 Bixby

- Premere per attivare Bixby.

02 Gestione attività

- Premere per accedere a Gestione attività.

03 Home

- Premere per accedere alla schermata Home.

04 Ritorna

- Toccare per tornare alla schermata precedente.

05 Notifiche

- Premere per visualizzare il Pannello rapido.

06 Nascondi/Mostra

- Premere per nascondere o mostrare i tasti soft.
- Il tasto Nascondi/Mostra viene visualizzato solo quando una app è attiva.

Funzionamento

Gestione frigorifero

Nella schermata Home, premere sulla app **Fridge Manager (Gestione frigorifero)**.

- È possibile impostare la temperatura desiderata o la modalità di ogni scomparto.
- Per maggiori informazioni sulla app Gestione frigorifero vedere la guida online.
- Per accedere alla guida online del frigorifero Family Hub, premere **Setting (Impostazione) > Help & Contact Us (Guida e Contatti) > Online Manual (Guida online)**.

Reimpostazione display (solo modelli che ne sono dotati)

In caso di una anomalia di funzionamento del display, provare a ripristinarlo. Ciò potrebbe risolvere il malfunzionamento.

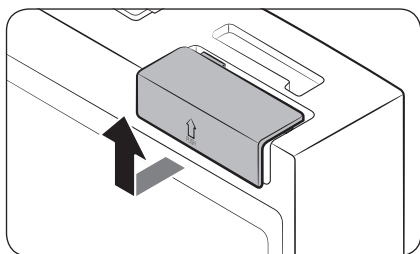

1. Aprire la porta di destra del frigo ed individuare il coperchio dell'interruttore posizionato nell'angolo superiore destro della porta.
2. Spingere il coperchio per scoprire l'interruttore di alimentazione.

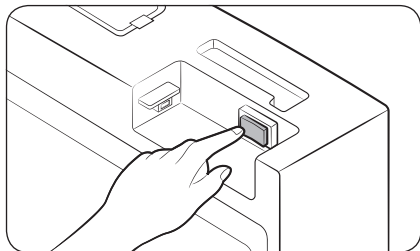

3. Spegner e riaccendere il dispositivo.
4. Rimontare il coperchio dell'interruttore fino in fondo fino ad avvertire uno scatto.

SmartThings

Installazione

Visitare il Google Play Store, il Galaxy Apps o il Apple App Store e cercare "SmartThings". Scaricare e installare la app SmartThings fornita da Samsung Electronics sul proprio dispositivo smart.

NOTA

- La versione del software di supporto della app SmartThings è soggetta a variazioni secondo le politiche di supporto del SO fornito dal produttore. Inoltre, come per la app SmartThings o le funzioni supportate da essa, le nuove politiche di aggiornamento dell'applicazione della versione del SO esistente possono essere sospese per motivi di uso o sicurezza.
- La app SmartThings è soggetta a variazioni senza preavviso al fine di migliorarne l'uso o le prestazioni. Dal momento che la versione del SO del telefono mobile viene aggiornata annualmente, anche la app SmartThing viene costantemente aggiornata secondo l'ultimo SO. Per eventuali domande riguardanti quanto espresso sopra, inviare una email a st.service@samsung.com.
- Tra i sistemi di crittografia consigliati vi sono WPA/TKIP e WPA2/AES. Eventuali protocolli di autenticazione Wi-Fi nuovi o non standard non sono supportati.
- Le reti wireless possono essere influenzate dagli ambienti di comunicazione wireless circostanti.
- Se il proprio provider di servizi internet registra l'indirizzo MAC dei PC o dei modem ai fini di una identificazione, il proprio frigorifero Smart Samsung potrebbe non riuscire a collegarsi ad Internet. In tale caso, contattare il proprio provider di servizi internet per richiedere assistenza.
- Le impostazioni del firewall del proprio sistema di rete possono impedire al proprio frigorifero Samsung Smart di accedere ad Internet. Contattare il proprio provider di servizi internet per richiedere assistenza. Qualora tale sintomo persista, contattare un Centro di assistenza autorizzato o un rivenditore Samsung.
- Per configurare le impostazioni del router wireless (AP), vedere il manuale dell'utente del router.
- I frigoriferi Smart Samsung supportano sia le reti Wi-Fi 2.4 GHz con IEEE 802.11 b/g/n e i protocolli Soft-AP (IEEE 802.11 n è sconsigliata).
- I router Wi-Fi non approvati possono non riuscire a collegarsi ai frigoriferi Samsung Smart dotati di questa funzione.

Funzionamento

Account Samsung

Per utilizzare la app è necessario registrare un proprio account Samsung. Qualora non si disponga di un account Samsung, seguire le istruzioni visualizzate sullo schermo per crearne uno gratuito.

Introduzione

Accendere il dispositivo da collegare, eseguire la app SmartThings sul proprio telefono e seguire le istruzioni riportate sotto.

Alla comparsa di un messaggio che indica l'individuazione di un nuovo dispositivo, premere **ADD NOW (AGGIUNGI ORA)**.

Qualora non compaia alcun messaggio, premere il tasto **+** e selezionare il dispositivo da connettere tra quelli riportati nell'elenco dei dispositivi disponibili.

Se il proprio dispositivo non compare nell'elenco **Supported Devices (Dispositivi supportati)**, aggiungere il dispositivo manualmente selezionando il tipo di dispositivo (Frigorifero) ed in seguito il modello specifico.

Seguire le istruzioni visualizzate nella app per impostare il dispositivo. Una volta terminata l'impostazione, il frigorifero comparirà come "scheda" nella schermata **Devices (Dispositivi)**.

Controllo integrato

È possibile monitorare e controllare il proprio frigorifero in casa così come a distanza.

- Selezionare l'icona del frigorifero nella Dashboard SmartThings o l'icona Dispositivi in basso nella Dashboard, quindi selezionare la "scheda" del frigorifero per accedere alla pagina del proprio Frigorifero.
- Verificare lo stato operativo o le notifiche dal proprio frigorifero e cambiare le opzioni o impostazioni se necessario.

NOTA

Alcune opzioni o impostazioni del frigorifero potrebbero non essere disponibili per il controllo da remoto.

Categoria	Elemento	Descrizione
Monitora e Controlla	Temperatura Frigo	È possibile regolare a piacere la temperatura del frigorifero.
	Sensore temperatura del Freezer	È possibile regolare a piacere la temperatura del freezer.
	Raffreddamento rapido	È possibile attivare e disattivare la modalità Raffreddamento rapido, e controllare le impostazioni correnti.
	Congelamento rapido	È possibile attivare e disattivare la modalità Congelamento rapido, e controllare le impostazioni correnti.
	FlexZone	È possibile regolare a piacere la temperatura dello scomparto FlexZone.
	Ghiaccio a cubetti * Ghiaccio a pezzi * Palline di ghiaccio *	È possibile attivare e disattivare la produzione di ghiaccio e verificare le impostazioni correnti della funzione.
	Brocca a riempimento automatico *	È possibile attivare e disattivare la funzione Brocca a riempimento automatico e verificare le impostazioni correnti della funzione.
Allarmi	Temperatura insolitamente elevata	Questo allarme viene innescato quando nel frigo, nel freezer o nella zona FlexZone si riscontrano temperature insolitamente elevate.
	Porta aperta	Questo allarme viene innescato quando la porta del frigo o il cassetto del freezer o FlexZone rimangono aperti per uno specifico lasso di tempo.
	Trabocco Brocca a riempimento automatico *	Se la funzione Brocca a riempimento automatico rileva una fuoriuscita, attiva un allarme per avvisare l'utente sullo stato della fuoriuscita.
	Sostituzione del filtro dell'acqua *	Questo allarme ricorda all'utente che il filtro dell'acqua deve essere sostituito.
Immagine interna *	È possibile visualizzare l'immagine dell'interno del frigorifero e conoscere la data di scadenza dei cibi.	

* solo modelli relativi

Funzionamento

Raccomandazioni per il riconoscimento vocale

(applicabile solo al tipo Family Hub)

Per la funzione di riconoscimento vocale, esiste un microfono incorporato in alto nel display del frigorifero. Per usare la funzione di riconoscimento vocale:

- Restare a non più di 1 metro dal frigorifero e parlare chiaramente e ad alta voce rivolti verso il microfono incorporato.
- Parlare in modo chiaro con cadenza regolare. Ridurre il rumore ambientale come ad esempio escludendo l'audio del televisore.

NOTA

La funzione di riconoscimento vocale potrebbe non funzionare correttamente qualora si resti ad una distanza superiore ad 1 metro o non si parli ad alta voce.

Funzioni speciali

Centro bevande (solo modelli relativi)

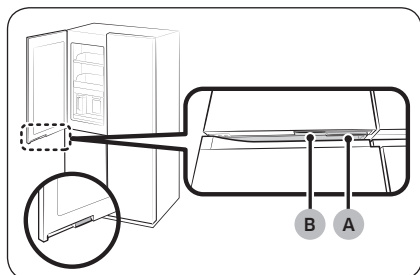

- A. Manico porta frigo
- B. Manico Centro bevande

La porta sinistra del frigo è dotata di due manici sul fondo. Per usare la brocca a riempimento automatico, acqua purificata o fredda, premere la maniglia **(B)** per aprire il Centro bevande.

Luce benvenuto (solo modelli relativi)

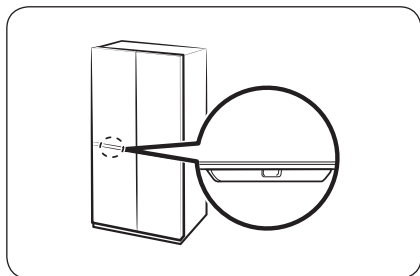

- Nell'avvicinarsi al frigorifero, la luce del frigo si accende automaticamente permettendo all'utente di vedere il contenuto interno senza aprire le porte.
 - Il frigo è dotato di un sensore di movimento sul fondo della porta del frigo.
 - Il tempo massimo di accensione della luce del frigo è di 30 secondi.
 - Se si è installato il frigo per la prima volta o lo si è reinstallato, è necessario impostare la funzione Luce di benvenuto a **On** nel pannello principale o utilizzare la app SmartThings per usare la funzione.
 - L'impostazione predefinita è **Off**.
 - È possibile cambiare le impostazioni di **Distance (Distanza)** e **Reaction time (Tempo di reazione)** del **Sensore della luce di benvenuto** nella app SmartThings.
 - L'impostazione predefinita di **Distance (Distanza)** è **Middle (Media)** (circa 50 cm).
 - L'impostazione predefinita di **Reaction time (Tempo di reazione)** è **Fast (Veloce)**.
 - Perché la Luce di benvenuto funzioni è necessario essere entro il raggio di rilevamento del sensore.
 - La distanza alla quale il **Sensore della luce di benvenuto** rileva può variare in base alle condizioni di installazione ed ambientali della propria abitazione (direzione di avvicinamento al frigorifero, materiale e colore delle parti quali tessuti, oggetti, ecc. movimento attraverso la cucina, ecc.).
- NOTA**
- La Luce di benvenuto può accendersi anche qualora una persona o un animale domestico di grande taglia passi davanti al frigorifero.
 - Se il **Sensore della luce di benvenuto** rileva un oggetto, la Luce di benvenuto si può accendere o spegnere. Spostare eventuali oggetti (come una sedia) lontano dal **Sensore della luce di benvenuto**.
 - Il **Sensore della luce di benvenuto** può essere desensibilizzato se sporco di polvere o coperto da oggetti estranei. Pulire regolarmente il sensore con un panno pulito.
 - Gli oggetti molto riflettenti, come gli specchi, entro il campo di rilevamento del **Sensore della luce di benvenuto** possono innescare a distanza la Luce di benvenuto.

Funzionamento

Funzione Apertura porta auto (solo modelli relativi)

La funzione Apertura porta auto non è applicabile alle porte del freezer.

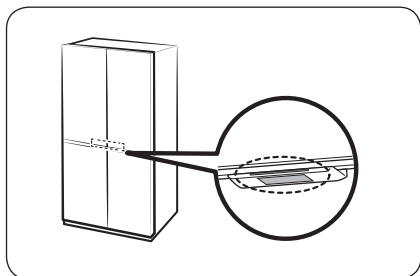

Toccare il sensore posto vicino alla maniglia del frigo. La porta si aprirà.

- L'impostazione predefinita è **Off**.
- Per attivare la funzione seguire quanto indicato di seguito.
 - Tipo generico: Sul pannello principale, selezionare **Settings (Impostazioni)** > **Auto Open Door (Apertura porta auto)** e selezionare **On**.
 - Tipo Family Hub: Nella app Fridge Manager selezionare **Settings (Impostazioni)**, ed attivare la funzione **Auto Open Door (Apertura porta auto)**.

NOTA

- Se entrambi i sensori vengono toccati simultaneamente, si aprirà la porta del primo sensore toccato, quindi si aprirà la porta del secondo sensore entro 2 secondi.
- La porta non si chiude automaticamente. Chiudere manualmente la porta dopo l'uso.
- L'angolo (gradi) al quale le porte del frigo si aprono può variare in base alle condizioni di installazione, come ad esempio il pavimento sul quale il frigorifero è installato, il livello del frigorifero, e la quantità di cibo conservata nel balconcino della porta.
 - Se le porte si aprono eccessivamente o non abbastanza, verificare che il frigorifero sia livellato (per maggiori informazioni, vedere la sezione "PASSAGGIO 4 Livellamento del frigorifero" a pagina 48).

ATTENZIONE

- La funzione Apertura porta auto potrebbe non funzionare correttamente aprendo e chiudendo il frigo più volte.
- Non spingere o applicare eccessiva forza alla porta durante la sua apertura automatica. Ciò potrebbe provocare il malfunzionamento del prodotto.
 - Prestare attenzione a non urtare le porte quando si aprono automaticamente.
- Qualora la porta faccia fatica ad aprirsi dopo ripetute aperture, attendere un minuto e riprovare (Potrebbe risultare difficile aprire la porta immediatamente dopo averla chiusa a causa della variazione nella pressione di aria contenuta nel frigorifero che si verifica aprendo e chiudendo la porta).

- Un tocco accidentale del sensore può provocare l'apertura della porta, verificarne quindi la chiusura.

AI Vision Inside (solo modelli relativi)

- La funzione AI Vision Inside non supporta la gestione dei cibi inseriti nel freezer.
- Per il modello Family Hub, premere **AI Vision Inside > Settings (Impostazioni) > AI food recognition guide (Guida al riconoscimento dei cibi)** per visualizzare la guida dell'utente.

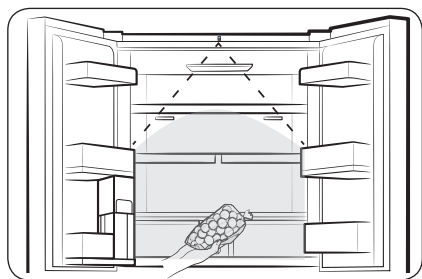

- È possibile gestire il cibo in entrata ed uscita dal frigorifero usando la telecamera posta sulla parte superiore del frigo.
 - Per usare questa funzione, il frigorifero deve essere collegato alla rete mediante SmartThings.
 - Per usare la telecamera è necessario completare l'impostazione iniziale.
- Essa controlla il cibo inserito sui ripiani del frigo e i balconcini della porta, o avvisa l'utente dell'avvicinarsi della data di scadenza dei cibi.
- Aprendo la porta del frigorifero, si consiglia di inserire o estrarre il cibo dopo aver avvertito il suono di riconoscimento. Attendere qualche istante o spostarsi lentamente nel campo visivo della telecamera.
 - Inserendo diversi cibi nel frigo per volta, verranno registrati come un unico cibo, quindi inserirli separatamente.
 - Nell'estrarre un cibo, lasciare rivolto alla telecamera lo stesso lato e non permettere che sia coperto oltre il 65% della sua superficie.

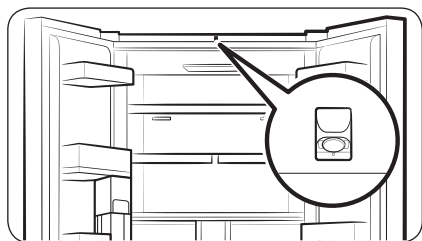

⚠ ATTENZIONE

Non avvicinarsi alla telecamera. In caso contrario, verrete fotografati.

- Se non si desidera utilizzare la funzione AI Vision Inside, disattivare la fotocamera AI Vision nelle impostazioni della app AI Vision Inside o coprire la fotocamera AI Vision con un adesivo.

📖 NOTA

- Se le luci del frigo sono spente o l'ambiente esterno è scuro, la velocità di riconoscimento potrebbe essere molto bassa.

Funzionamento

- Accertarsi che le caratteristiche del cibo da inserire siano chiaramente visibili (in modo da distinguerle dagli altri), così facendo migliorando l'accuratezza della lettura in entrata/uscita.
- Il cibo riposto in contenitori deve essere identificato con lettere grandi e nitide così da essere facilmente individuato in entrata/uscita.

Brocca dell'acqua (Brocca a riempimento automatico) (solo modelli relativi)

Nella Brocca a riempimento automatico è sempre disponibile dell'acqua purificata. Per godere di bevande diverse è possibile inserire nell'infusore del tè o della frutta.

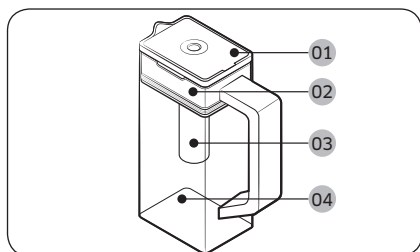

- 01 Coperchio
- 02 Fermo infusore
- 03 Infusore
- 04 Corpo

Riempimento della brocca dell'acqua

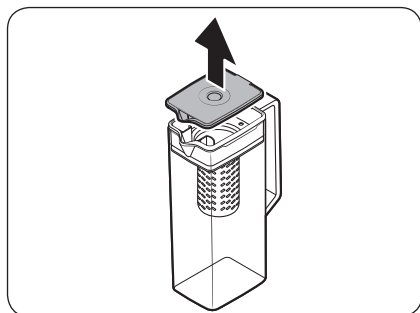

1. Afferrare una parte scanalata della maniglia del coperchio, e tirarla per aprire il coperchio.
2. Inserire le foglie di tè o frutta di proprio gradimento nell'infusore.

NOTA

Per mantenere l'acqua infusa alla sua concentrazione iniziale, disattivare la funzione Brocca a riempimento automatico.

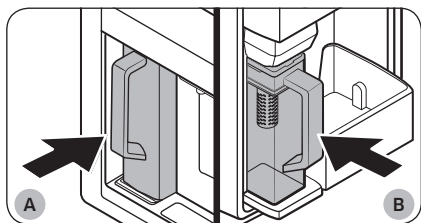

- A. Modelli Tipo A
- B. Modelli Tipo B

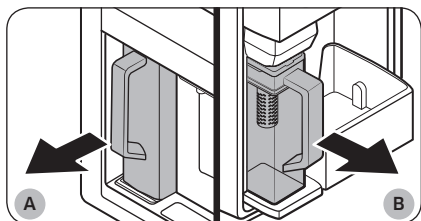

- A. Modelli Tipo A
- B. Modelli Tipo B

⚠ ATTENZIONE

- Si consiglia di consumare le bevande a base di frutta entro 24 ore. Dopo tale periodo, l'acqua infusa potrà col tempo guastarsi.
- Dopo aver consumato l'infuso, pulire la brocca. Anche in caso di prolungato inutilizzo della brocca, pulirla.

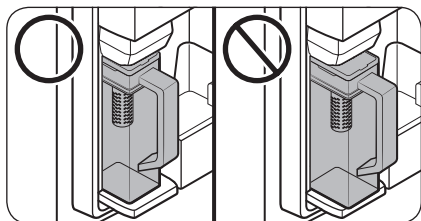

3. Attivare la funzione Brocca a riempimento automatico nel pannello di principale. Apri lo sportello Centro bevande (Tipo A) o la porta di sinistra del frigorifero (Tipo B), e inserire la brocca a riempimento automatico nell'alloggiamento. Inseririla dritta come mostrato in figura.

⚠ ATTENZIONE

Accertarsi che la brocca sia correttamente inserita nell'apposito alloggiamento.

4. Chiudere la porta. La brocca inizierà a riempirsi con acqua fredda poco dopo.
5. Per bere del tea, aprire il Centro bevande (Tipo A) o la porta di sinistra del frigorifero (Tipo B), quindi estrarre la brocca. Tirarla dritto verso l'esterno.

- Al fine di prevenire il trabocco o la fuoriuscita di liquido dalla brocca, accertarsi che la brocca sia correttamente inserita nell'apposito alloggiamento.

Funzionamento

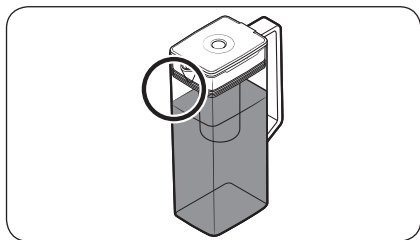
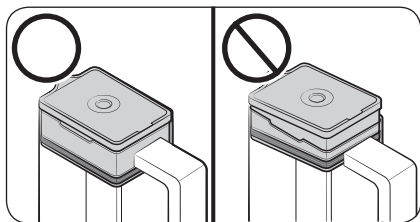

- Al fine di prevenire il trabocco o la fuoriuscita di liquido dalla brocca, accertarsi che il fermo della brocca sia montato correttamente.

NOTA

- Qualora il lato anteriore (la zona contrassegnata) della brocca sia troppo appannata, la brocca potrebbe non riempirsi del tutto. Rimuovere l'umidità e riprovare.
- La funzione Brocca a riempimento automatico terminerà di erogare acqua qualora la brocca non si sia riempita entro un determinato lasso di tempo. In tale caso, verificare che i tubi siano stati correttamente collegati. Estrarre e reinserire la brocca e riprovare.

NOTA

- In caso di trabocchi o fuoriuscite, asciugare l'esterno della brocca.
- Se il coperchio di gomma è aperto l'acqua può fuoriuscire.
- In caso di perdite, sul pannello di principale viene visualizzato un messaggio di avviso. In caso di perdite, aprire il coperchio in gomma in modo da drenare l'acqua fuoriuscita. Se il messaggio di avviso non scompare una volta drenata l'acqua, può essersi verificato un malfunzionamento di sistema. Rivolgersi ad un Centro di assistenza autorizzato Samsung.

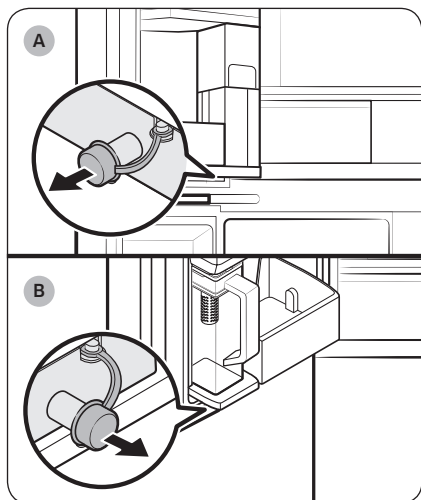

- A. Modelli Tipo A
- B. Modelli Tipo B

NOTA

- Dopo aver consumato l'infuso, pulire la brocca. Qualora la brocca d'acqua non sia stata usata a lungo o sia stata lasciata piena ma inutilizzata per oltre tre giorni, lavarla.
- Se l'infusore non viene correttamente pulito, il gusto del tè e delle essenze usate precedentemente potrebbe restare nell'infusore. Qualora non si intenda usare l'infusore, separarlo dalla brocca e conservarlo con cura.
- Qualora non si sia usato il filtro dell'acqua per lungo tempo, smaltire le prime due brocche di acqua. Quindi, pulire la brocca con cura ed usarla.

Dispenser di acqua (solo modelli che lo prevedono)

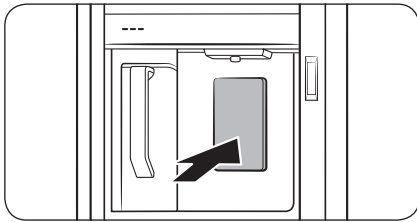

Per erogare acqua fredda, aprire il Centro bevande e premere il dispenser di acqua.

NOTA

- Il dispenser interromperà l'erogazione spingendo la leva di erogazione per 1 minuto. Per erogare una quantità maggiore di acqua, rilasciare la leva e spingerla nuovamente.
- Assicurarsi che il bicchiere sia allineato al dispenser in modo da prevenire una fuoriuscita dell'acqua.
- Qualora non si utilizzi il dispenser dell'acqua per 2-3 giorni, la prima acqua erogata potrebbe avere un odore o un sapore insoliti. Ciò non indica un guasto al sistema. Buttare i primi 1-2 bicchieri di acqua.

Intorbidamento dell'acqua

L'acqua in ingresso al frigorifero scorre attraverso un filtro anticalcare. Durante il processo di filtraggio, l'acqua flussata attraverso il filtro aumenta di pressione saturandosi con ossigeno ed azoto. Ciò causa temporaneamente l'aspetto nebuloso dell'acqua durante l'erogazione. Ciò è normale e l'aspetto tornerà normale dopo pochi secondi.

Funzionamento

Ice maker automatico (solo modelli relativi)

Il frigorifero è dotato di un ice maker in grado di erogare ghiaccio automaticamente.

- La sua forma e/o gli accessori in dotazione possono variare in base al modello di frigorifero.

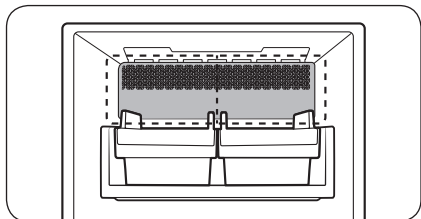

Al primo utilizzo

- Lasciare che la macchina per il ghiaccio produca ghiaccio per 1-2 giorni.
- Buttare i primi 1-2 contenitori di ghiaccio in modo da eliminare eventuali impurità contenute all'interno del sistema di erogazione dell'acqua.

Ghiaccio a cubetti/ghiaccio in pezzi e palline di ghiaccio (solo modelli relativi)

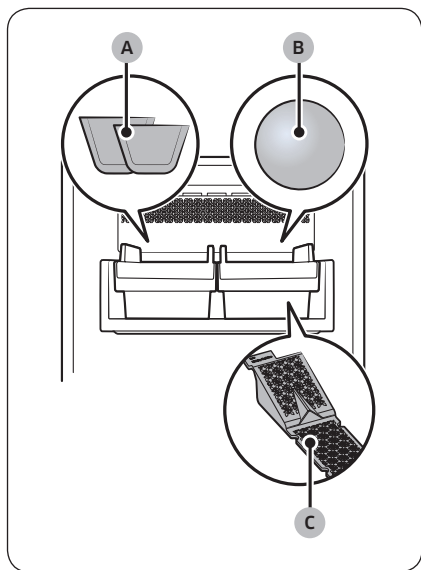

- A. Ghiaccio a cubetti * o Ghiaccio in pezzi *
- B. Palline di ghiaccio *
- C. Tappetino ice maker per palline di ghiaccio *

⚠ ATTENZIONE

- Non inserire mai le dita nel foro del ice maker.
- Non congelare acqua direttamente nella vaschetta portaghiaccio. La vaschetta di raccolta del ghiaccio potrebbe danneggiarsi.
- Lasciando la porta aperta troppo a lungo, il ghiaccio nella vaschetta di raccolta potrebbe fondersi.
- Qualora il ghiaccio nella vaschetta di raccolta si sciogla (per una interruzione di corrente ecc.) vuotare la vaschetta di raccolta. In caso contrario ciò potrebbe causare la rottura della vaschetta una volta ricongelata.
- Quando la funzione di produzione del ghiaccio è attiva, il ice maker continuerà a produrre ghiaccio anche in assenza della vaschetta di raccolta del ghiaccio. Qualora non si desideri produrre ghiaccio accertarsi di disattivare la funzione.

📄 NOTA

- Vuotare la vaschetta di raccolta regolarmente.
 - Il ghiaccio prodotto più di recente potrebbe fondersi con il ghiaccio prodotto in precedenza, e quest'ultimo potrebbe aderire alla vaschetta.
- La dimensione, forma e trasparenza del ghiaccio può variare in base alla pressione dell'acqua ed alle condizioni di uso (quali la temperatura ambiente, la temperatura del freezer e la frequenza di apertura della porta).
- Quando il ghiaccio cade nella vaschetta si potrà avvertire del rumore.
- Afferrare la vaschetta con entrambe le mani per rimuoverla dal freezer in modo da evitare di farla cadere.

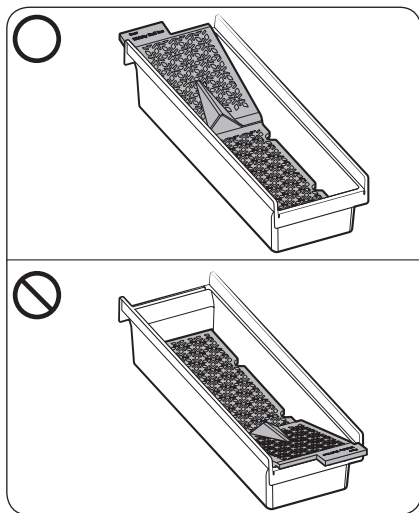

- Assicurarsi che il tappetino per la produzione di palline di ghiaccio sia inserito nella giusta direzione e non confonderlo con il tappetino per la produzione del ghiaccio a cubetti.
 - Il ice maker potrebbe smettere di produrre palline di ghiaccio qualora si rimuova il tappetino dalla vaschetta di raccolta del ghiaccio o lo si inserisca nella direzione sbagliata.
 - Posizionare il lato contraddistinto dalla lettera 'Rear' (Retro) sul tappetino e la vaschetta di raccolta del ghiaccio nella stessa direzione.

Funzionamento

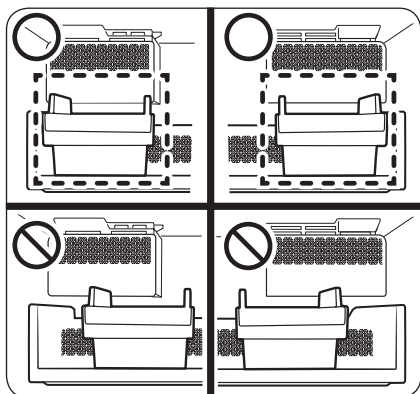

- Verificare la posizione della vaschetta di raccolta del ghiaccio prima di usare il ice maker.
 - Posizionare la vaschetta di raccolta del ghiaccio contro la parete direttamente sotto il ice maker. Se la vaschetta di raccolta del ghiaccio non è correttamente posizionata sotto il ice maker, lo stesso potrebbe non produrre il ghiaccio.

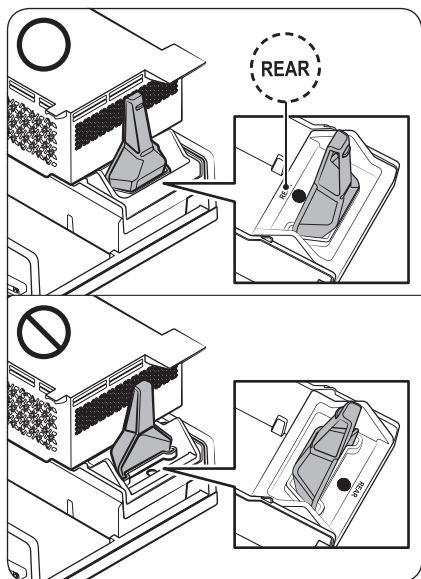

- Posizionare correttamente il porta paletta inserito nella vaschetta per la produzione di palline di ghiaccio. Il lato contraddistinto con la dicitura 'REAR' (RETRO) deve essere rivolto verso il ice maker.
- Se la vaschetta di raccolta del ghiaccio è inserita nella direzione sbagliata, lo stesso potrebbe non produrre il ghiaccio.

Diagnosi

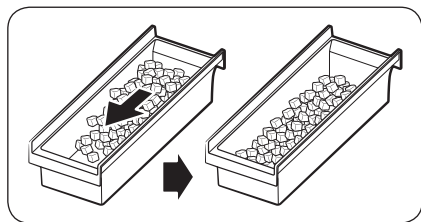
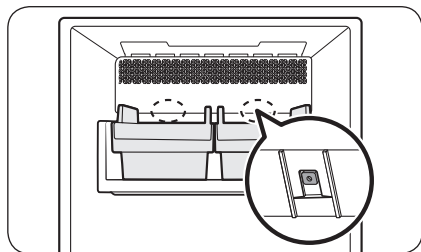

- La sua forma e/o gli accessori in dotazione possono variare in base al modello di frigorifero.
- Qualora il ghiaccio non venga erogato, controllare lo stato dell'ice maker usando il tasto **Test** in basso.
- Premere il tasto **Test** sul retro dell'Ice maker. Premendo il tasto si udirà un suono (ding-dong). Se l'ice maker funziona correttamente si udirà un altro suono.
- L'accumulo di ghiaccio su un lato della vaschetta è normale. Disporre il ghiaccio in modo uniforme nella vaschetta per conservarne una quantità maggiore.

⚠ ATTENZIONE

- Lasciando il tubo dell'acqua scollegato si potrà causare la produzione nel tempo di gorgoglii nella valvola dell'acqua. In questo caso, accertarsi di aver disattivato la funzione di produzione del ghiaccio.
- Se il suono della macchina del ghiaccio viene prodotto continuamente, contattare l'installatore delle tubazioni o un Centro di assistenza autorizzata Samsung.
- Non inserire alimenti nella vaschetta portaghiaccio. Il cibo congelato potrebbe danneggiare l'Ice maker, particolarmente durante l'apertura o chiusura della porta.
- Quando il frigorifero riprende il normale funzionamento dopo un blackout elettrico, la vaschetta portaghiaccio potrebbe contenere un ammasso informe di cubetti di ghiaccio sciolti, portando quindi ad un malfunzionamento del sistema. Al fine di prevenire tale situazione, assicurarsi di vuotare la vaschetta di raccolta del ghiaccio prima di usare il frigorifero.
- Non inserire mai le dita o altri oggetti nel ice maker. Ciò può causare lesioni personali o danni materiali.
- A causa della sublimazione, il ghiaccio conservato nel freezer a lungo può restringersi a formare pezzi più piccoli, per poi formare pezzi informi di ghiaccio. Pertanto, qualora non si intenda usare il ice maker a lungo, disattivarlo e vuotare la vaschetta di raccolta del ghiaccio.
- Usare solo i tubi nuovi forniti in dotazione con l'apparecchio al momento dell'acquisto. Non riutilizzare tubi precedentemente usati.

Funzionamento

Vassoio Ice maker (solo modelli relativi)

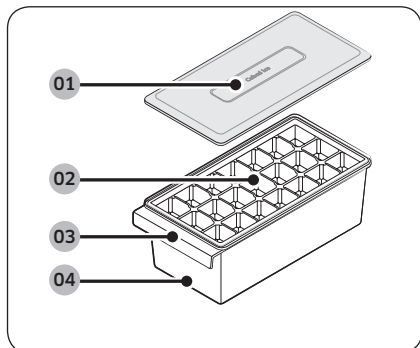

- 01 Coperchio della vaschetta forma ghiaccio
- 02 Vassoio del ghiaccio (interno)
- 03 Manico vaschetta di raccolta del ghiaccio
- 04 Vaschetta di raccolta del ghiaccio

NOTA

- Qualora non si desideri produrre ghiaccio, estrarre il vassoio del ice maker per fare maggiore spazio all'interno del freezer.
- Pulire il vassoio del Ice maker prima di usarlo per la prima volta.
 - Non usare il vassoio del ice maker nel microonde o sterilizzarlo col calore. Ciò potrebbe deformarlo.
- 1. Riempire il vassoio del ghiaccio con acqua. Un eccessivo riempimento del vassoio del ghiaccio potrebbe provocare la fusione del ghiaccio evitando la formazione dei cubetti.
- 2. Per rimuovere il ghiaccio dal vassoio, afferrare entrambe le estremità del vassoio e ruotarlo delicatamente.
 - Il base al grado di congelamento del ghiaccio, lo stesso potrebbe non cadere tutto in una volta.
 - Le bevande diverse dall'acqua (come il tè verde o il latte) potrebbero non aderire al vassoio e non cadere correttamente.

AVVERTENZA

Per produrre cubetti di ghiaccio usare solo acqua potabile.

ATTENZIONE

- Non congelare acqua direttamente nella vaschetta portaghiaccio. La vaschetta di raccolta del ghiaccio potrebbe danneggiarsi.
- Una volta pulito il vassoio del ice maker, asciugare con cura tutte le parti prima di usarlo.
 - Pulire il vassoio del ice maker almeno una volta ogni una o due settimane,

Manutenzione

Pulizia e manutenzione

Vaschetta porta ghiaccio (solo modelli relativi)

Se per un periodo prolungato di tempo non si estrae del ghiaccio, è possibile che nella vaschetta si formino blocchi di ghiaccio. In tale caso, estrarre la vaschetta e vuotarla.

⚠ ATTENZIONE

- Asciugare subito eventuale ghiaccio o acqua caduti accidentalmente sul pavimento per evitare lesioni.
- Per evitare incidenti o lesioni, non lasciare che i bambini giochino con il dispenser dell'acqua o l'ice maker.
- Usare solo la vaschetta di raccolta del ghiaccio in dotazione. Le vaschette di raccolta del ghiaccio di terze parti possono causare un malfunzionamento.

📖 NOTA

Durante la produzione di ghiaccio è normale udire della rumorosità proveniente dall'ice maker.

Brocca a riempimento automatico (solo modelli che la prevedono)

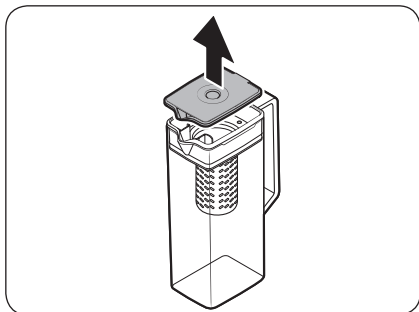

1. Afferrare una parte scanalata della maniglia del **coperchio**, e tirarla verso l'alto per estrarla.

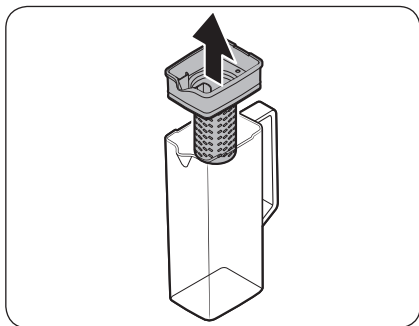

2. Afferrare entrambi i lati del **fermo dell'infusore**, quindi sollevarlo per rimuoverlo.

Manutenzione

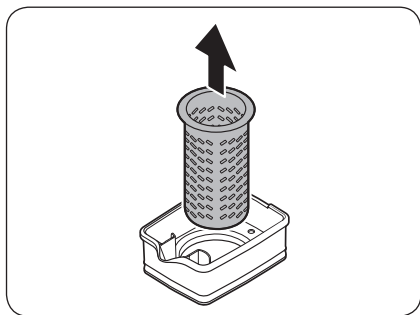

3. Ruotando leggermente l'**infusore**, estrarlo dalla bocca sigillata.
4. Pulire l'**infusore** con detersivi neutri e acqua corrente. Sciacquare ed asciugare bene.
5. Rimontare la nuova brocca seguendo la procedura di smontaggio in ordine inverso.

⚠ ATTENZIONE

La brocca ed il suo coperchio non sono adatti al microonde e possono sciogliersi o deformarsi se esposti al calore (compresa acqua bollente). Lavare a mano in acqua calda o fredda secondo necessità. (la temperatura dell'acqua deve essere inferiore a 70 °C)

Ripiani del frigorifero

La forma dei ripiani varia in base al modello.

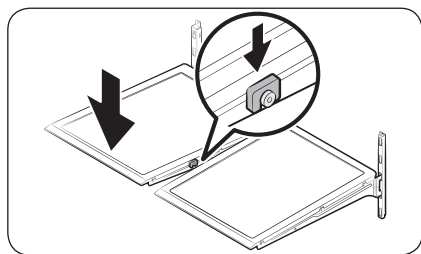
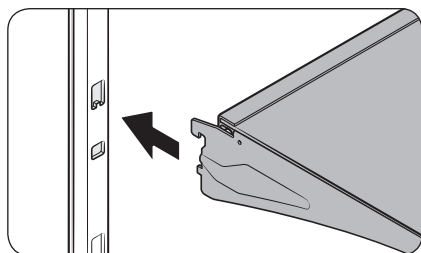
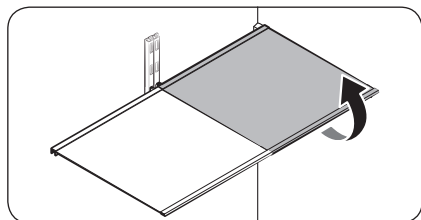

- Per estrarre un ripiano, prima aprire la porta corrispondente completamente. Tenendo la parte anteriore del ripiano, sollevarlo delicatamente ed estrarlo.

NOTA

Non sollevare completamente il ripiano durante la rimozione o l'inserimento. La parte posteriore del vano del frigo potrebbe essere scanalata.

- Per reinserire il ripiano, afferrare la parte anteriore in modo che risultai più alta della parte posteriore, quindi inserire il gancio superiore nella scanalatura superiore del ripiano. Quindi abbassare il ripiano ed inserire il gancio inferiore sul fondo della scanalatura del ripiano.

ATTENZIONE

- I ripiani in vetro temperato sono pesanti. Prestare la massima attenzione nell'estrarli.
- Il ripiano deve essere inserito correttamente. Non inserirlo capovolto.
- I contenitori in vetro possono graffiare la superficie dei ripiani in vetro.

Manutenzione

Balconcini delle porte

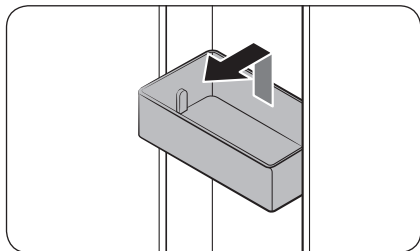

- Per estrarre il **balconcino della porta**, afferrare entrambi i lati anteriori del balconcino e sollevarlo delicatamente per rimuoverlo.
- Per reinserirlo, inserire il **balconcino della porta** leggermente al di sopra della sua posizione definitiva accertandosi che il retro del balconcino aderisca alla porta. Afferrare il retro del **balconcino** con entrambe le mani e premerlo verso il basso per reinserirlo nella linea contrassegnata.

⚠ ATTENZIONE

- Non tentare di estrarre il balconcino quando contiene cibi. Prima di effettuare l'operazione vuotarlo.
- Prestare attenzione durante l'apertura della porta se il balconcino inferiore contiene bottiglie larghe che potrebbero cadere.
- Non lasciare giocare i bambini con contenitori e balconcini. Gli angoli taglienti del balconcino potrebbero provocare lesioni.

Cassetti del frigo

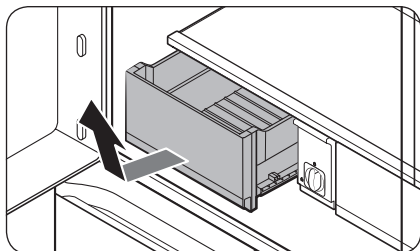

Sollevarne delicatamente la parte anteriore del cassetto e farla scorrere verso fuori.

- Si raccomanda di rimuovere i balconcini delle porte prima di rimuovere il cassetto. Questo serve a prevenire il danneggiamento dei balconcini.
- Per reinserirlo, inserire il cassetto nelle guide quindi farlo scorrere all'interno.

Zona bevande (solo modelli relativi)

È possibile selezionare la modalità Beverage (Bevande) o Wine/Dessert (Vino/Dolci). Conservare i cibi idonei alla modalità selezionata.

Smontare la Zona bevande

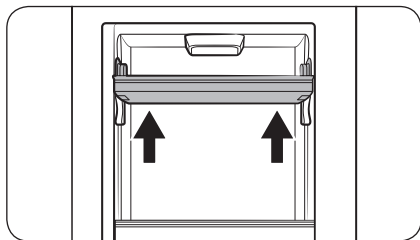

1. Aprire la **Vetrinetta** sinistra, afferrare il balconcino dello sportello superiore con entrambe le mani e sollevarlo per rimuoverlo.

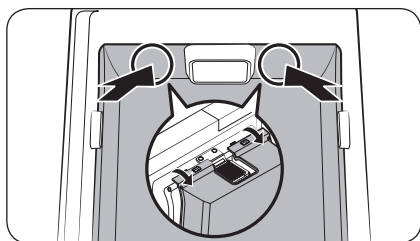

2. Tenendo la **Vetrinetta** sinistra aperta, aprire lo sportello del frigo. Quindi, spingere la parte superiore della **Zone bevande** (lato sinistro e destro della ventola) dall'interno e rilasciare le giunzioni che fissano il **coperchio della zona bevande** allo sportello.

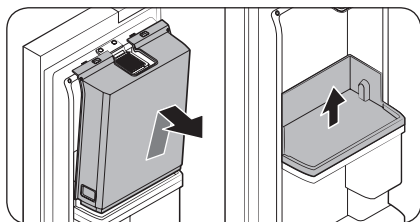

3. Rilasciando i giunti della parte superiore, afferrare il **coperchio della zona bevande** e sollevarlo per rimuoverlo.
 - Una volta smontato il **coperchio della zona bevande**, è possibile afferrare il balconcino inferiore dello sportello con entrambe le mani e sollevarlo per rimuoverlo.

Manutenzione

Montaggio della Zona bevande

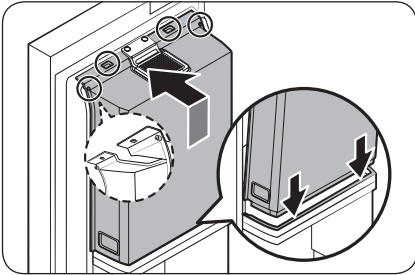
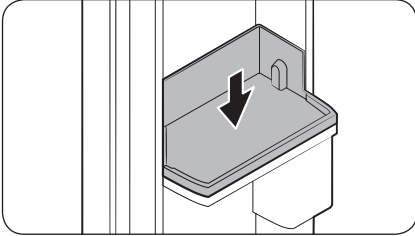

1. Tenendo lo sportello del frigo o la **Vetrinetta** aperti, allineare le scanalature sul lato sinistro e destro del balconcino inferiore della porta e reinserirlo.
2. Aprire lo sportello del frigo e rimontare le giunzioni poste sul fondo e sulla sommità del **coperchio della zona bevande** seguendo l'ordine (ordine opposto del disassemblaggio).
 - Per inserire il balconcino superiore della porta, aprire la **Vetrinetta**, allineare le scanalature sul lato sinistro e destro e reinserirlo.

Pulizia

Interno ed esterno

AVVERTENZA

- Per pulire il frigorifero non usare benzina, diluenti, Clorox™ o detersivi per auto. L'uso di questi prodotti potrebbe danneggiare la superficie dell'apparecchio e causare un incendio.
- Non spruzzare acqua sul frigorifero. In caso contrario, esiste il pericolo di scariche elettriche.

Usare regolarmente un panno morbido per rimuovere eventuale polvere o sporizia dai terminali della spina elettrica e dai contatti.

1. Scollegare la spina di alimentazione.
2. Usare un panno inumidito e liscio o un tovagliolo di carta per pulire l'interno e l'esterno del frigorifero.
3. Al termine, usare un panno o della carta per asciugarlo con cura.
4. Ricollegare la spina di alimentazione.

Beccuccio del dispenser (solo modelli che lo prevedono)

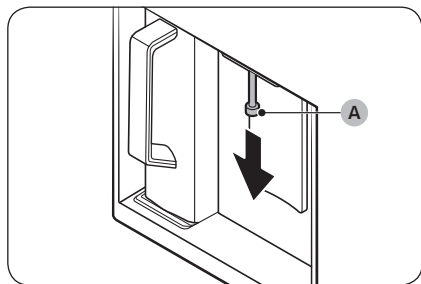

1. Afferrare la parte terminale del beccuccio del dispenser (A).
2. Ruotando il beccuccio del dispenser (A) verso sinistra, tirarlo verso il basso per estrarlo.

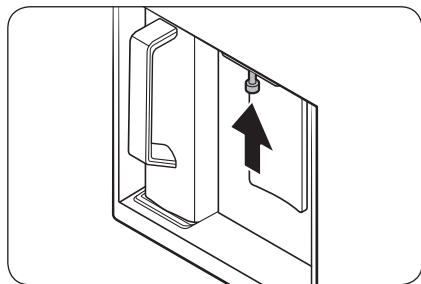

3. Pulire completamente il beccuccio del dispenser e rimontarlo in posizione.

ATTENZIONE

- Inserire completamente il beccuccio del dispenser in modo da riposizionarlo correttamente.
- Non usare una spugna abrasiva per pulire il beccuccio del dispenser.

Manutenzione

Telecamera interna (solo modelli relativi)

NOTA

Usare un bastoncino di cotone o un panno di microfibra per pulire la videocamera posta nella parte centrale superiore del frigorifero.

Guarnizioni di gomma

Se le guarnizioni di gomma di una porta sono sporche, la porta potrebbe non chiudersi correttamente riducendo le prestazioni termiche ed efficienza del frigorifero. Usare un detersivo delicato ed un panno umido per pulire le guarnizioni in gomma. Quindi asciugarle con un panno asciutto.

Pannello posteriore

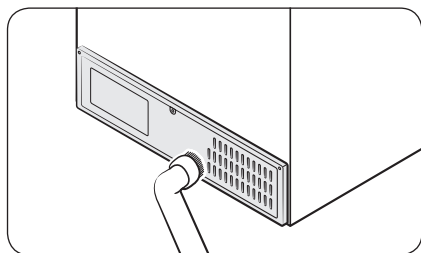

Per mantenere cavi e parti esposte del retro del pannello puliti, aspirare il pannello una o due volte l'anno.

ATTENZIONE

Non rimuovere il coperchio del pannello posteriore. Sussistono pericoli di scariche elettriche.

Sostituzione

Filtro acqua (solo modelli relativi)

AVVERTENZA

- Non utilizzare filtri dell'acqua di terze parti. Usare solo filtri approvati da Samsung.
- L'uso di altri filtri compatibili potrebbe provocare perdite e danneggiare il frigorifero, provocando scariche elettriche. Samsung non potrà essere ritenuta responsabile per eventuali danni derivanti dall'uso di filtri non originali.

Il messaggio "Replace water filter (Sostituire filtro acqua)" viene visualizzato sul pannello di principale per avvisare l'utente che è arrivato il momento di sostituire il filtro dell'acqua. Prima di effettuare la sostituzione del filtro, accertarsi che la mandata principale dell'acqua sia chiusa

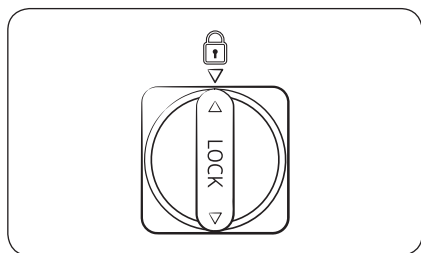
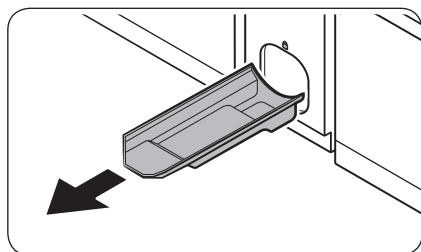
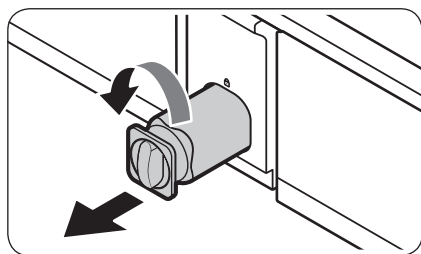
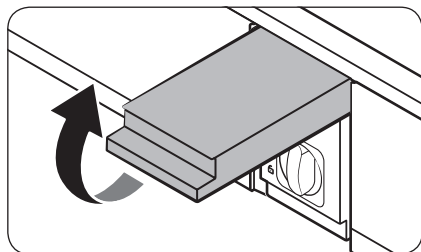

1. Chiudere il rubinetto di carico dell'acqua.
2. Aprire il coperchio della cartuccia del filtro.
3. Ruotare la manopola della cartuccia del filtro in senso antiorario di 90 gradi ($\frac{1}{4}$ di giro). La cartuccia del filtro si sblocca.
4. Tirarla per estrarla.
 - Se il filtro dell'acqua è molto sporco, la cartuccia potrebbe non essere facilmente estraibile. In tale caso, rimuoverla usando un po' di forza.
 - Al fine di prevenire eventuali perdite dall'apertura, tirare la cartuccia in linea retta durante la rimozione.
5. Inserire una nuova cartuccia filtro. Usare solo filtri approvati e forniti da Samsung.
6. Ruotare la manopola della cartuccia in senso orario per bloccarla.
7. Chiudere il coperchio della cartuccia del filtro.
8. Ripristinare il filtro sul pannello principale.
 - Tipo generico: Sul pannello principale, accedere a **Settings (Impostazioni)** ed eseguire **Filter Reset (Ripristino filtro)**.
 - Tipo Family Hub: Nella schermata Home, selezionare **Fridge Manager (Gestione frigo)** > **Fridge Settings (Impostazioni del frigorifero)** > **Water Filter (Filtro acqua)**, quindi selezionare **Reset (Ripristina)**.

Manutenzione

NOTA

- Un filtro appena installato potrà provocare una breve fuoriuscita di acqua. Ciò è dovuto alla presenza di aria nella tubazione.
- Il processo di sostituzione del filtro può provocare per un certo periodo di tempo una leggera perdita d'acqua dal dispenser. In tale caso semplicemente asciugare l'acqua fuoriuscita con un panno asciutto.

Sistema di filtraggio ad osmosi inversa

La pressione dell'acqua del sistema di erogazione verso un sistema di filtraggio ad osmosi inversa deve essere compresa tra 206 kPa e 861 kPa.

La pressione dell'acqua del sistema di filtraggio ad osmosi inversa verso la tubazione dell'acqua fredda deve essere di almeno 206 kPa. Se la pressione dell'acqua è inferiore a quanto previsto:

- Controllare se il filtro sedimenti nel sistema a osmosi inversa è bloccato. Sostituire il filtro se necessario.
- Riempire il serbatoio dell'acqua del sistema ad osmosi inversa con acqua.
- Se il frigorifero ha un filtro dell'acqua, questo può ridurre la pressione dell'acqua se usato insieme a un sistema a osmosi inversa. Rimuovere il filtro dell'acqua.

Per maggiori informazioni sull'assistenza, contattare un servizio di assistenza idraulica qualificato.

Ordinare un nuovo filtro

Per acquistare un nuovo filtro dell'acqua, contattare un Centro di assistenza autorizzato Samsung.

Lampadine a LED

Per effettuare la sostituzione delle lampadine, rivolgersi al Centro assistenza autorizzato Samsung di zona.

AVVERTENZA

- Le lampadine non possono essere sostituite autonomamente. Non tentare di effettuare autonomamente la loro sostituzione. In caso contrario, esiste il pericolo di scariche elettriche.

Lampadina (sorgente luminosa)

Questo prodotto contiene una sorgente luminosa di classe di efficienza energetica <G>.

La lampadina ed i comandi non possono essere sostituibile dall'utente in autonomia. Per effettuare la sostituzione delle lampadine o dei comandi, rivolgersi al Centro assistenza autorizzato Samsung di zona.

Per maggiori informazioni sulla sostituzione di lampadine o comandi del vostro prodotto, visitare il sito web Samsung (<http://www.samsung.com>), accedere a Support > Support home, e digitare il nome del modello.

Per maggiori informazioni sullo smontaggio delle lampadine o dei comandi seguire le istruzioni come descritto sopra.

Pannello della porta (solo modelli relativi)

NOTA

Potrebbe non essere possibile effettuare l'acquisto separato del Pannello della porta in alcuni paesi.

È possibile selezionare il pannello decorativo preferito per il proprio frigorifero personalizzato. Effettua l'acquisto presso un punto vendita Samsung e rivolgiti ad un installatore autorizzato per effettuare l'installazione.

ATTENZIONE

- Il montaggio e smontaggio in autonomia del pannello della porta può comportare danni al prodotto o lesioni personali. In caso di problemi con il pannello decorativo, contattare un Centro di assistenza autorizzato Samsung.
- Per la sostituzione di un pannello danneggiato potrà essere richiesto il pagamento di un importo anche durante la validità della garanzia.

Risoluzione dei problemi

Prima di chiamare l'assistenza rivedere i punti di controllo sotto. Eventuali interventi di assistenza riguardanti situazioni normali (nessun difetto riscontrato) comporteranno un addebito per il cliente.

Generale

Temperatura

Sintomo	Possibili cause	Soluzione
Il frigorifero/freezer non funziona. La temperatura del frigorifero/freezer è elevata.	<ul style="list-style-type: none">La spina del cavo di alimentazione non è inserita correttamente in una presa elettrica.	<ul style="list-style-type: none">Ricollegare correttamente la spina di alimentazione.
	<ul style="list-style-type: none">Il controllo della temperatura non è impostato correttamente.	<ul style="list-style-type: none">Impostare una temperatura inferiore.
	<ul style="list-style-type: none">Il frigorifero è posizionato vicino ad una fonte di calore o è esposto alla luce solare diretta.	<ul style="list-style-type: none">Assicurarsi che il frigorifero sia posizionato lontano dalla luce solare diretta o eventuali fonti di calore.
	<ul style="list-style-type: none">Non c'è abbastanza spazio tra il frigorifero e le pareti o lati della armadiatura.	<ul style="list-style-type: none">Si consiglia di mantenere una distanza tra il frigorifero e le pareti circostanti (o le pareti dell'armadio) superiore a 2" (50 mm).
	<ul style="list-style-type: none">Il frigorifero è troppo pieno. Il cibo blocca le aperture per la ventilazione.	<ul style="list-style-type: none">Non sovraccaricare il frigorifero. Accertarsi che il cibo non ostruisca le aperture di ventilazione.
Il frigorifero/freezer raffreddano eccessivamente.	<ul style="list-style-type: none">Il controllo della temperatura non è impostato correttamente.	<ul style="list-style-type: none">Impostare la temperatura ad un valore superiore.

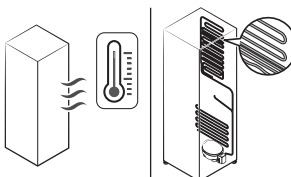
Sintomo	Possibili cause	Soluzione
La parete interna è bollente.	<ul style="list-style-type: none"> Il frigorifero è dotato di tubazioni isolate termicamente nella parete interna. 	<ul style="list-style-type: none"> Al fine di prevenire la formazione di condensa, il frigorifero è dotato di tubazioni isolate sugli angoli anteriori. Qualora la temperatura ambientale aumenti, questo apparecchio potrebbe non funzionare in modo ottimale. Ciò non indica un guasto al sistema. 

Odori

Sintomo	Possibili cause	Soluzione
Nel frigorifero si avvertono alcuni cattivi odori.	<ul style="list-style-type: none"> Cibo guasto. 	<ul style="list-style-type: none"> Pulire il frigorifero e rimuovere eventuale cibo guasto.
	<ul style="list-style-type: none"> Cibo dal forte odore. 	<ul style="list-style-type: none"> Avvolgere con pellicola i cibi con un forte odore.

Brina

Sintomo	Possibili cause	Soluzione
Brina intorno alle aperture di ventilazione.	<ul style="list-style-type: none"> Il cibo blocca le aperture per la ventilazione. 	<ul style="list-style-type: none"> Accertarsi che il cibo non ostruisca le aperture di ventilazione.
Sulla pareti interne si forma della brina.	<ul style="list-style-type: none"> Lo sportello non è chiuso bene. 	<ul style="list-style-type: none"> Assicurarsi che il cibo non impedisca la chiusura della porta. Pulire la guarnizione della porta.
La frutta e la verdura sono congelate.	<ul style="list-style-type: none"> La frutta e la verdura sono conservate nel cassetto FlexZone. 	<ul style="list-style-type: none"> Non conservare la maggior parte della varietà di frutta nella zona FlexZone.

Risoluzione dei problemi

Condensa

Sintomo	Possibili cause	Soluzione
Sulle pareti interne si forma della condensa.	<ul style="list-style-type: none">Se la porta viene lasciata aperta, l'umidità penetra nel frigorifero.	<ul style="list-style-type: none">Rimuovere l'umidità e non lasciare la porta aperta per lunghi periodi di tempo.
	<ul style="list-style-type: none">Cibo con elevato contenuto di umidità.	<ul style="list-style-type: none">Avvolgere con pellicola il cibo.

Acqua/Ghiaccio (solo modelli che lo prevedono)

Sintomo	Possibili cause	Soluzione
Il flusso dell'acqua è più debole del normale.	<ul style="list-style-type: none">La pressione dell'acqua è troppo bassa.	<ul style="list-style-type: none">Assicurarsi che la pressione dell'acqua sia compresa tra i 206 ed i 861 kPa.
L'Ice maker emette gorgoglii.	<ul style="list-style-type: none">L'Ice maker è attivo ma la mandata dell'acqua non è stata collegata.	<ul style="list-style-type: none">Disattivare l'ice maker.
L'Ice maker non produce ghiaccio.	<ul style="list-style-type: none">L'Ice maker è stato installato da poco.	<ul style="list-style-type: none">Attendere 24 ore prima che il frigorifero possa produrre ghiaccio.
	<ul style="list-style-type: none">La temperatura del freezer è troppo alta.	<ul style="list-style-type: none">Assicurarsi che la temperatura del freezer sia impostata al di sotto di -18 °C o -20 °C in un ambiente caldo.
	<ul style="list-style-type: none">L'Ice maker è disattivato.	<ul style="list-style-type: none">Attivare l'ice maker.

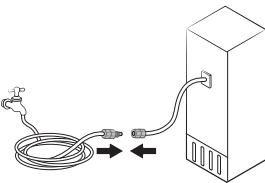
Sintomo	Possibili cause	Soluzione
Non viene erogato ghiaccio.	<ul style="list-style-type: none"> Se l'ice maker non viene utilizzato a lungo (circa 3 settimane) è possibile che il ghiaccio si sciolga e si fonda restando incastrato. 	<ul style="list-style-type: none"> Se non si utilizza il frigorifero per molto tempo, vuotare la vaschetta del ghiaccio e disattivare l'ice maker.
	<ul style="list-style-type: none"> La vaschetta del ghiaccio non è inserita correttamente. 	<ul style="list-style-type: none"> Accertarsi che la vaschetta sia montata correttamente.
	<ul style="list-style-type: none"> La mandata dell'acqua non è collegata correttamente o la mandata non è aperta. 	<ul style="list-style-type: none"> Controllare le condizioni di installazione della mandata dell'acqua. 

Risoluzione dei problemi

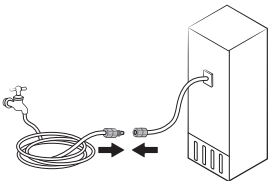
Sintomo	Possibili cause	Soluzione
Non viene erogata acqua.	<ul style="list-style-type: none"> La mandata dell'acqua non è collegata correttamente o la mandata non è aperta. 	<ul style="list-style-type: none"> Controllare le condizioni di installazione della mandata dell'acqua. 
	<ul style="list-style-type: none"> È stato montato un filtro non originale. 	<ul style="list-style-type: none"> Usare solo filtri approvati e forniti da Samsung. L'uso di altri filtri compatibili potrebbe provocare perdite e danneggiare il frigorifero.
	<p>Tipo generico</p> <ul style="list-style-type: none"> Il messaggio "Replace water filter (Sostituire filtro acqua)" viene visualizzato sul pannello principale. <p>Tipo Family Hub</p> <ul style="list-style-type: none"> La spia del filtro si accende in rosso. 	<p>Tipo generico</p> <ul style="list-style-type: none"> Sostituire il filtro dell'acqua. Sul pannello principale, accedere a Settings (Impostazioni) ed eseguire Filter Reset (Ripristino filtro). <p>Tipo Family Hub</p> <ul style="list-style-type: none"> Sostituire il filtro dell'acqua. Una volta sostituito, reimpostare il filtro in Fridge Manager (Gestione frigo) > Fridge Settings (Impostazioni del frigorifero) > Water Filter (Filtro acqua).

Apertura porta auto (solo modelli relativi)

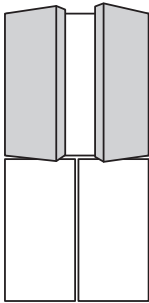
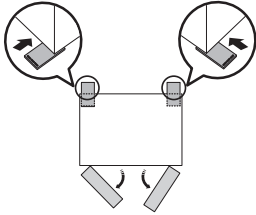
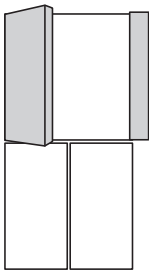
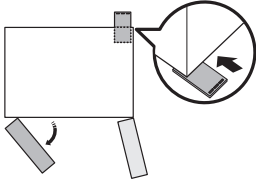
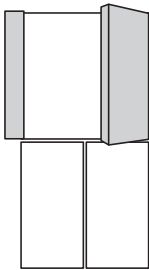
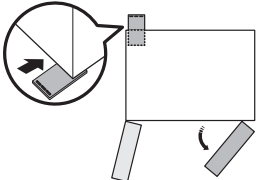
Sintomo	Possibili cause	Soluzione
<p>Entrambe le porte</p> 	<ul style="list-style-type: none"> I lati posteriori del frigorifero sono bassi. 	<ul style="list-style-type: none"> Sollevare i lati posteriori del frigorifero per livellarlo.* 
<p>Porta sinistra</p> <p>Le porte del frigorifero non si aprono a sufficienza.</p> 	<ul style="list-style-type: none"> Il lato posteriore destro del frigorifero è basso. 	<ul style="list-style-type: none"> Sollevare il lato posteriore destro del frigorifero per livellarlo.* 
<p>Porta destra</p> 	<ul style="list-style-type: none"> Il lato posteriore sinistro del frigorifero è basso. 	<ul style="list-style-type: none"> Sollevare il lato posteriore sinistro del frigorifero per livellarlo.* 

Risoluzione dei problemi

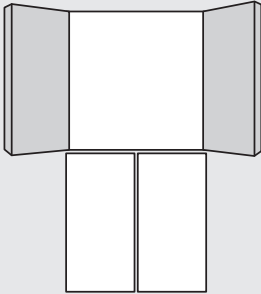
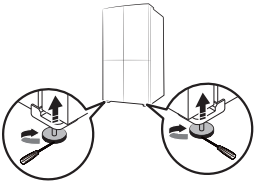
Sintomo	Possibili cause	Soluzione
<p>Le porte del frigorifero si aprono eccessivamente.</p> 	<ul style="list-style-type: none">I lati frontali del frigorifero sono bassi.	<ul style="list-style-type: none">Solleverei lati frontali del frigorifero per livellarli. * 

* per maggiori istruzioni sul livellamento del frigorifero, vedere la sezione "PASSAGGIO 4 Livellamento del frigorifero" a pagina 48).

Si avvertono rumori anomali provenire dal frigorifero?

Prima di chiamare l'assistenza rivedere i punti di controllo sotto. Eventuali richieste di assistenza relative a rumori normali saranno a carico dell'utente.

Questi rumori sono normali.

- Durante l'inizio o il termine di una operazione il frigorifero può emettere un rumore simile all'accensione di una autovettura. Con lo stabilizzarsi del funzionamento, il rumore diminuirà.

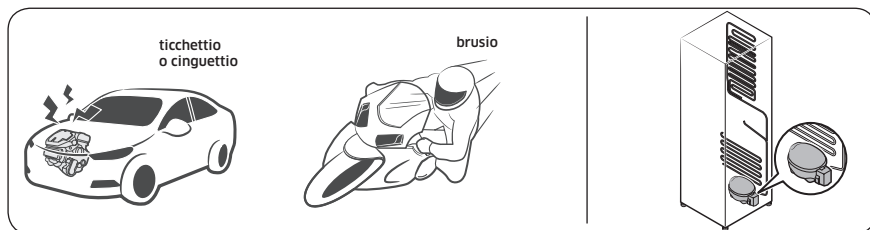

- Durante il funzionamento della ventola, possono verificarsi tali rumori. Quando il frigorifero raggiunge la temperatura impostata, la ventilazione si disattiva.

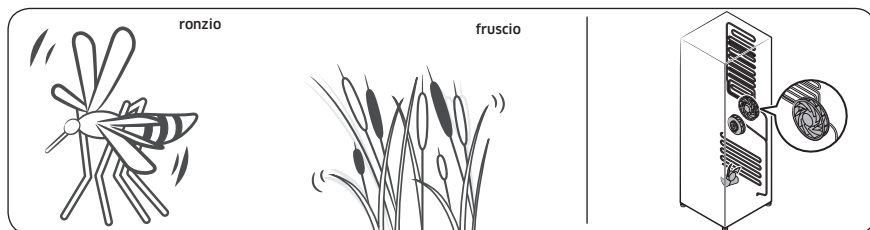

- Durante un ciclo di sbrinamento, l'acqua potrebbe gocciolare sull'elemento riscaldante per lo sbrinamento provocando un rumore simile allo sfrigolio.

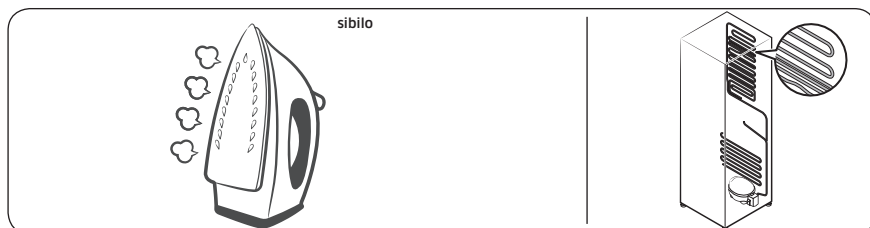

Risoluzione dei problemi

- Con il raffreddamento o il congelamento, il gas refrigerante si sposta all'interno delle tubazioni sigillate provocando dei gorgoglii.

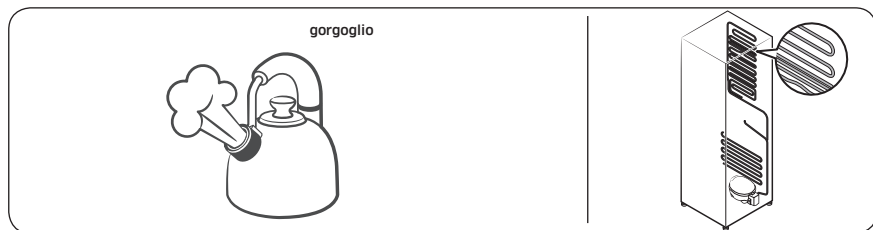

- Con l'aumento o la riduzione della temperatura, le parti in plastica si contraggono o si espandono generando dei rumori. Tali rumori si verificano durante il ciclo di sbrinamento o durante il funzionamento delle parti elettroniche.

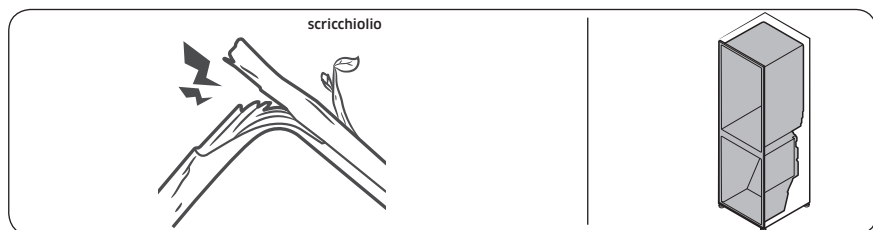

- Per i modelli dotati di macchina per il ghiaccio: Quando la valvola dell'acqua si apre per riempire la macchina del ghiaccio, si avvertono dei ronzii.
- A causa dell'equalizzazione della pressione, durante l'apertura e la chiusura della porta si avvertono dei fruscii.

SmartThings

Sintomo	Azione
Impossibile trovare "SmartThings" nell'app market.	<ul style="list-style-type: none">• La versione del software di supporto della app SmartThings è soggetta a variazioni secondo le politiche di supporto del SO fornito dal produttore. Inoltre, come per la app SmartThings o le funzioni supportate da essa, le nuove politiche di aggiornamento dell'applicazione della versione del SO esistente possono essere sospese per motivi di uso o sicurezza.
La app SmartThings non si avvia.	<ul style="list-style-type: none">• La app SmartThings è disponibile solo per i modelli che la supportano.• La precedente app Samsung Smart Refrigerator non è in grado di collegarsi con i modelli Samsung Smart Home.
La app SmartThings è installata ma non si collega al frigorifero.	<ul style="list-style-type: none">• Per utilizzare la app è necessario accedere al proprio account Samsung.• Assicurarsi che il router funzioni regolarmente.• Se l'icona Wi-Fi sul display del frigorifero sia spenta, ciò indica che non sia stata ancora stabilita alcuna connessione di rete. In questo caso, usare la app SmartThings per collegare e registrare il proprio frigorifero all'access point (AP) della propria abitazione.
Impossibile collegarsi alla app.	<ul style="list-style-type: none">• Per utilizzare la app è necessario accedere al proprio account Samsung.• Qualora non si disponga di un account Samsung, seguire le istruzioni visualizzate sullo schermo per crearne uno.
Quando provo a registrare il mio frigorifero compare un messaggio di errore.	<ul style="list-style-type: none">• Connessione rapida potrebbe non riuscire a collegarsi a causa della distanza dal router o alle interferenze elettriche derivanti dall'ambiente circostante. Attendere qualche minuto e riprovare.
La app SmartThings si collega con successo al frigorifero ma non viene eseguita.	<ul style="list-style-type: none">• Uscire e riavviare la app SmartThings o scollegare e ricollegare il router.• Spegnerlo il frigorifero, quindi riaccenderlo Dopo 1 minuto.

Risoluzione dei problemi

LCD

(applicabile solo al tipo Family Hub)

Sintomo	Azione
Impossibile collegarsi al TV.	<ul style="list-style-type: none">• Verificare che il proprio TV supporti la funzione "TV to Mobile (TV a mobile)"<ul style="list-style-type: none">- Il nome del modello del proprio apparecchio è reperibile sull'etichetta apposta sul retro del TV o nel menu Impostazioni TV.- Cercare il proprio modello sul sito web Samsung e verificare nella sezione relativa alle specifiche per vedere se il proprio modello supporti la funzione.- 2015-2016 : (Modelli J/K) : Serie JU6400/KU6400 o successive- 2017 : Q6FM o successive, MU6400 o successive, LS003(frame)- 2018 : Q6FN o successive, NU7400 o successive, LS03N(frame)- 2019 : Q60R o successive, LS03R(frame), LS01R(serif), LS05R(sero. Solo Corea)- Modelli rilasciati nel 2020 e successivamente: Serie Q70 o successive, serie LS01 (serif), serie LS03 (frame, eccetto modelli 32"), serie LS05 (sero).• Le connessioni di rete possono avere temporanee difficoltà di collegamento. Spegner e riaccendere il TV.
L'immagine interna sembra deformata o incompleta.	<ul style="list-style-type: none">• I bordi della vista interna possono apparire distorti. Ciò è causato dalle lenti convesse della macchina fotografica.• La vista interna potrebbe risultare incompleta a causa dei punti ciechi negli angoli sinistro e destro o dei punti oscurati dalla disposizione dei cibi. Assicurarsi di distribuire i cibi nella parte anteriore centrale.
La misura visualizzata nel Gestione frigorifero non è corretta.	<ul style="list-style-type: none">• Le condizioni visualizzate possono differire dalla temperatura ed umidità effettive.

Open Source Announcement

(Applicable to general type only. For Family Hub type, refer to the online manual.)

The software included in this product contains open source software.

The following URL http://opensource.samsung.com/opensource/SMART_TP1_0/seq/0 leads to open source license information as related to this product.



Appendice

Istruzioni di sicurezza

- Per i migliori risultati in termini di efficienza energetica, tenere tutti gli accessori interni quali cestelli, cassette, ripiani e vaschette per il ghiaccio nella posizione indicata dal costruttore.
- Questo frigorifero non è stato progettato per essere montato ad incasso.

Istruzioni di installazione

Per gli apparecchi di refrigerazione con classi climatiche

In base alla sua classe climatica, questo apparecchio di refrigerazione è progettato per essere utilizzato a temperature ambiente come indicato nella tabella che segue.

La classe climatica può essere individuata sull'etichetta dei valori nominali. Il prodotto potrebbe non operare correttamente a temperature al di fuori dell'intervallo di valori indicato.

La classe climatica può essere individuata sull'etichetta dei valori nominali all'interno del prodotto.

Temperatura di funzionamento effettivo

Il frigorifero è stato progettato per funzionare normalmente all'interno dell'intervallo di temperature indicato per la sua classe energetica.

Classe	Simbolo	Intervallo temperatura ambiente (°C)	
		IEC 62552 (ISO 15502)	ISO 8561
Temperata estesa	SN	da +10 a +32	da +10 a +32
Temperata	N	da +16 a +32	da +16 a +32
Subtropicale	ST	da +16 a +38	da +18 a +38
Tropicale	T	da +16 a +43	da +18 a +43

NOTA

Le prestazioni di raffreddamento ed il consumo energetico del frigorifero potrebbero essere influenzati dalla temperatura ambientale, la frequenza di apertura della porta e la posizione del frigorifero. Regolare la temperatura in base alle proprie necessità.

Istruzioni sulla temperatura

Temperatura consigliata

La temperatura ottimale consigliata per la conservazione dei cibi:

- Frigo: 3 °C
- Freezer: -19 °C

NOTA

L'impostazione ottimale della temperatura di ogni scomparto dipende dalla temperatura ambientale. La temperatura ottimale sopra si basa sulla temperatura ambientale di 25 °C.

Raffreddamento rapido

Raffreddamento rapido accelera il processo di raffreddamento con la massima velocità di ventilazione. Il frigorifero continua a funzionare al massimo per due ore e mezza per poi tornare alla temperatura precedente.

Congelamento rapido

La funzione Congelamento rapido accelera il processo di congelamento con la massima velocità di ventilazione. Il freezer continua a funzionare al massimo per 50 ore quindi torna alla temperatura precedente. Per congelare grandi quantità di cibo, attivare la funzione Congelamento rapido per almeno 20 ore prima di inserire il cibo nel freezer.

NOTA

L'uso di questa funzione comporta un aumento del consumo energetico del frigorifero. Disattivarla qualora non sia necessaria, riportando il freezer alla temperatura originaria.

Come avere una conservazione ottimale (solo alcuni modelli)

Coprire i cibi al fine di conservarne l'umidità e impedire che assumano altri odori. Una grande porzione di cibo come una minestra o uno stufato deve essere suddiviso in porzioni più piccole e conservato in recipienti poco profondi prima di essere inserito nel freezer. Un taglio di carne di grosse dimensioni o un pollo intero deve essere suddiviso in più parti prima di essere conservato in frigorifero.

Disposizione dei cibi

Ripiani	I ripiani devono essere regolati in base alle dimensioni delle confezioni dei cibi da conservare.
Comparti dedicati (solo modelli relativi)	I cassetti dotati di chiusura sono ideali per conservare frutta e verdura. Le verdure richiedono una maggiore presenza di umidità mentre la frutta ne richiede di meno. Tali cassetti sono dotati di dispositivi di controllo per il mantenimento dei livelli di umidità (*in base al modello ed alle opzioni). Un cassetto per la carne con la temperatura regolabile ottimizza il tempo di conservazione di carni e formaggi.

Appendice

Conservati nella porta	Non conservare cibi deperibili nella porta. Le uova devono essere conservate in un cartone su un ripiano. La temperatura dei balconcini nella porta può variare più della temperatura all'interno. Mantenere la porta chiusa il più possibile.
Comparto freezer	Nel comparto freezer è possibile conservare i cibi congelati, formare cubetti di ghiaccio e congelare cibi freschi.

NOTA

Congelare solo cibi freschi e non guasti. Conservare il cibo da congelare lontano dai cibi già congelati. Al fine di impedire che i cibi perdano il sapore o si disidratino, conservarli in contenitore a tenuta d'aria.

Diagramma Frigorifero & Freezer

La durata della freschezza dei cibi dipende dalla temperatura e dall'umidità. Dal momento che le date di scadenza dei prodotti non sono un riferimento sicuro per una consumazione sicura dei cibi, consultare questo diagramma e seguire questi suggerimenti.

Prodotti del latte

Prodotto	Frigorifero	Freezer
Latte	1 settimana	1 mese
Burro	2 settimane	12 Mesi
Gelato	-	2-3 settimane
Formaggio fresco	1 mese	4-6 Mesi
Formaggio cremoso	2 settimane	Non consigliato
Yogurt	1 mese	-

Carne

Prodotto	Frigorifero	Freezer
Arrosti freschi, bistecche, spiedini	3-4 Giorni	2-3 Mesi
Carne fresca, stufati	1-2 Giorni	3-4 Mesi
Pancetta	7 giorni	1 mese
Salsiccia, maiale crudo, manzo, tacchino	1-2 Giorni	1-2 Mesi

Pollame / Uova

Prodotto	Frigorifero	Freezer
Pollame fresco	2 giorni	6-8 Mesi
Insalata di pollo	1 giorno	-
Uova, fresche in guscio	2-4 settimane	Non consigliato

Pesce / Frutti di mare

Prodotto	Frigorifero	Freezer
Pesce fresco	1-2 Giorni	3-6 Mesi
Pesce cotto	3-4 Giorni	1 mese
Insalata di pesce	1 giorno	Non consigliato
Pesce essiccato o in salamoia	3-4 settimane	-

Frutta

Prodotto	Frigorifero	Freezer
Mele	1 mese	-
Pesche	2-3 settimane	-
Ananas	1 settimana	-
Altra frutta fresca	3-5 Giorni	9-12 Mesi

Verdure

Prodotto	Frigorifero	Freezer
Asparagi	2-3 Giorni	-
Broccoli, cavoletti di Bruxelles, piselli, funghi	3-5 Giorni	-
Cavolo, cavolfiore, cetrioli, lattuga	1 settimana	-
Carote, barbabietole, ravanelli	2 settimane	-

Appendice

Informazioni sul modello e l'ordinazione di parti di ricambio

Informazioni sul modello

Per accedere alle informazioni energetiche di questo prodotto nel European Product Registry for Energy Labelling (EPREL), scansionare il codice QR dell'etichetta energetica.

Il codice QR è reperibile sull'etichetta energetica contenuta nella confezione del prodotto.

Informazione sulla parte di ricambio

- Il periodo minimo nel quale i ricambi necessari continueranno ad essere disponibili
 - 7 anni termostati, sensori di temperatura, circuiti stampati e luci, maniglie di porte, cerniere, vassoi, guarnizioni (scatole o cassette)
 - 10 anni guarnizioni delle porte
- La durata minima della garanzia dei dispositivi di refrigerazione offerta dal costruttore è di 24 mesi.
- Informazioni importanti per l'ordinazione dei ricambi, direttamente o tramite altri canali sono fornite dal costruttore, importatore o rappresentanti autorizzati
- È possibile ottenere informazioni sulle riparazioni professionali alla pagina <http://samsung.com/support>.
È possibile trovare il manuale di assistenza dell'utente alla pagina <http://samsung.com/support>.

Memo

Memo

Memo

NOTA

Samsung dichiara che questo apparecchio radio è conforme alla Direttiva 2014/53/UE e con le relative disposizioni di legge nel Regno Unito.

Il testo completo della Dichiarazione di conformità UE e la Dichiarazione di conformità del Regno Unito sono disponibili all'indirizzo internet: La Dichiarazione di conformità ufficiale è reperibile all'indirizzo <http://www.samsung.com>, accedendo alla pagina Support > Search Product Support e digitando il nome del modello.

ATTENZIONE (applicabile solo al tipo Family Hub)

La funzione 5 GHz WLAN di questo apparecchio può essere utilizzata solo in interno. Questo apparecchio può essere utilizzato in tutti i paesi della UE e nel Regno Unito.

	Gamma frequenze	Potenza trasmettitore (Max)
Wi-Fi	2412 - 2472 MHz	20 dBm
	5120 - 5250 MHz	23 dBm
	5250 - 5350 MHz	20 dBm
	5470 - 5725 MHz	27 dBm
Bluetooth	2402 - 2480 MHz	20 dBm

Contatta SAMSUNG WORLD WIDE

Se hai commenti o domande sui prodotti Samsung, contatta il Servizio Clienti Samsung.

Nazione	Contact Center	Sito web
UK	0333 000 0333	www.samsung.com/uk/support
IRELAND (EIRE)	0818 717100	www.samsung.com/ie/support
GERMANY	06196 77 555 77	www.samsung.com/de/support
FRANCE	01 48 63 00 00	www.samsung.com/fr/support
ITALIA	800-SAMSUNG (800.7267864)	www.samsung.com/it/support
SWITZERLAND	0800 726 786	www.samsung.com/ch/support (German) www.samsung.com/ch_fr/support (French)

