

Daneo DAN 18U

[> Lien web](#)**Type de montage**
Éviers sous pierre**Modèle**
DAN 18U**Matériel**
Acier inox 18/10**No. d'article**
10.104.663.00**Élément inférieur**
35 cm**Soupape**
3½" eFlow Desino**Finition**
Brossé**TAR**
0.19**Prix en CHF**
1'248.- hors TVA**Dimensions d'évier**
180x400x140mm**Rayons d'angle**
22 mm**Technologie de vidage et de trop-plein**

Desino: Vidage recouvert avec grille inférieure - type M



Trop-plein recouvert eFlow

Pré-montage du soupape

Pré-montage du soupape en usine

Technologie de vidage et de trop-plein**Bouton de commande y compris****Prix (au 21.06.26 / TVA non incl.)**

Modèle	Matériel	Soupape	No. d'article	Prix en CHF
Daneo DAN 18U	Acier inox 18/10, Brossé	3½" Tipo Desino	10.105.593.00	923.- > Weblink
		3½" TouchFlow Desino	10.104.631.00	1'133.- > Weblink
		3½" eFlow Desino	10.104.663.00	1'248.- > Weblink

Description du produit

Le filtre d'évacuation Desino peut être lavé entier ou séparé au lave-vaisselle jusqu'à une température de 65°C maximum.

Accessoire

Accessoires en option

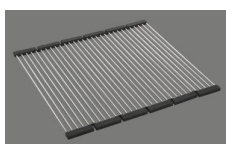
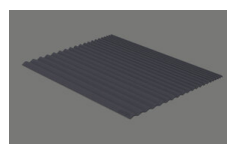
> Weblink
40.000.912.00 / CHF 106.-
Panier amovible, percé> Weblink
40.001.289.00 / CHF 106.-
Panier amovible, non percé> Weblink
40.001.138.00 / CHF 125.-
Inox Pad> Weblink
40.000.909.00 / CHF 151.-
Planche à découper, en verre, blanc> Weblink
40.002.008.00 / CHF 51.-
Maro tapis d'égouttage, Dark Grey> Weblink
40.001.277.00 / CHF 151.-
Planche à découper, synthétique**Pièces détachées**Retrouvez les références accessoires ici [> Weblink](#)

Daneo DAN 18U Desino

Masse / Ausschnittkontur
 Dimensions / contour de découpe
 Dimensioni / contorno dell'apertura

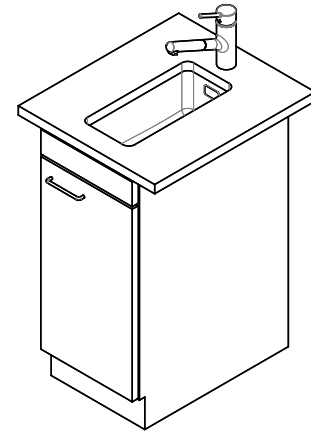
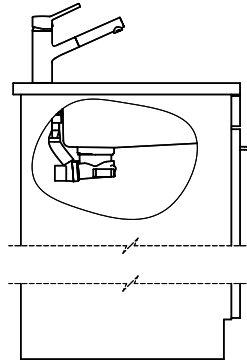
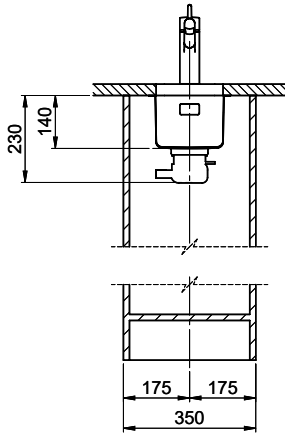
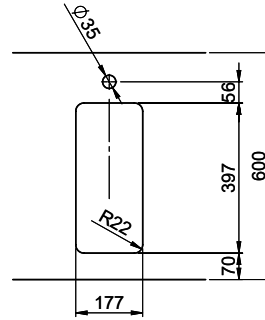
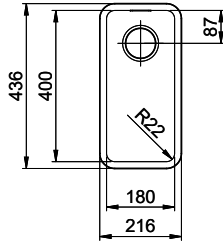

Für diese Dokument sind die entsprechenden Güterrechte vorbehalten wie alle Rechte von Verfallens- oder Beteiligungs- an
 Gerechtigkeit, Vererbung, etc. Diese sind nicht zwingend zu befolgen. © Copyright 2020 Suter Inox AG. Alle Rechte vorbehalten.