

Samsung Réfrigérateur - congélateur encastrable EKG130 (droite)

[> Lien web](#)

Modèle
Samsung Réfrigérateur - congélateur encastrable
EKG130 (droite)

Classe d'efficacité énergétique
E (New Label 03.21)

No. du producteur
BRB26612EWW/WS

No. d'article
500.000.154.00

Sens d'ouverture
Vers la droite

Type
Norme Euro 60 cm

TAR
26.00

Prix en CHF
1'791.- hors TVA

Highlights

- Compresseur Digital Inverter - Garantie de 10 ans
- NoFrost+ dans les compartiments réfrigération et congélation - Fini le dégivrage
- Precise Cooling - contrôle ultraprécis de la température
- Multi Flow - température homogène dans le réfrigérateur
- Power Freeze - accélère le processus de congélation
- 3 clayettes verre, 1 Rack & Shelf
- 1 bac à légumes
- Capacité nette de 267 litres

Description du produit

Réfrigérateur-congélateur encastrable Samsung EKG130

Type: **Norme Euro 60 cm**
GTIN: **8806092211186**

Consommation d'énergie et classe énergétique

Classe d'efficacité énergétique (de A à G): **E**

Indice d'efficacité : **100**

Consommation d'énergie: **231 kWh**

Design

Coloris/matériau: **Blanc**

Poignées de porte: -

Affichage et commande

Affichage: **Affichage numérique**

Écran et éclairage: **LED, bleu glacier**

Commande: **LCD tactile**

Appareils ménagers connectés

Samsung Smart Home: -

Caractéristiques de l'appareil

Capacité totale nette: 267 L

Dont en mode NoFrost: **267 L**

Capacité nette réfrigérateur: 193 L

Dont compartiment cave à vin max./min.: -

Dont compartiment de stockage au froid: -

Capacité nette congélateur: 74 l

Capacité de congélation: **6 kg / 24 h**

Autonomie en cas de coupure de courant: **6 h**

Niveau sonore: **35 dB(A)**

Classe bruit aérien (A jusqu'à D) : **B**

Classe climatique: **SN-T**

Température ambiante (min. > max.): **de +10°C à +43°C**

Dégivrage réfrigérateur: **Automatique**

Dégivrage congélateur: **Automatique**

Type d'appareil et identification

Pose libre: -

Encastrable: **Oui**

Encastrable sous plan: -

Intégrable: **Oui**

Nombre de portes / tiroirs: **2 / -**

Sens d'ouverture : **À droite (réversible)**

Dimensions

Haute:

Samsung Réfrigérateur - congélateur encastrable EKG130 (droite)[> Lien web](#)**177,5 cm**Largeur: **54,0 cm**Profondeur: **55,0 cm**Largeur porte/tiroir ouvert(e): **70 cm**Profondeur porte/tiroir ouvert(e): **112 cm****Poids à vide**Poids de l'appareil: **62 kg****Équipements****Température du congélateur réglable**Indépendante de la température du réfrigérateur: **Oui**Couplée à la température du réfrigérateur: **-**Commutation sur fonctionnement continu congélateur: **-****Affichage des commandes réfrigérateur**Régulation: **Voyant**Affichage température: **Intérieur**Porte ouverte: **Sonore après 120s****Affichage des commandes congélateur**Régulation: **Voyant**Fonctionnement continu: **Voyant**Panne / signal d'alarme: **Optique / sonore**Porte ouverte: **Signal d'alarme, sonore**Affichage température: **Intérieur****Réfrigérateur**Bac à œufs: **6**Compartiments de porte à couvercle ou volet coulissant: **-**Clayettes de porte et/ou récipients: **4**Clayettes réfrigérateur: **5**- dont réglable(s): **2**Récipients réfrigérateur: **1****Congélateur**Compartiments de porte: **-**Compartiments intérieur: **1**Paniers, récipients, tiroirs intérieurs: **2**Bacs à glaçons: **Oui****Autres équipements**Distributeur d'eau et de glaçons dans la porte: **-**Machine à glaçons ClearView: **-**Filtre à eau: **-**Éclairage intérieur / Classe d'efficacité énergétique: **LED / G**Bacs à légumes et fruits: **1**Tiroirs entièrement extractibles: **-**Compartiments Fresh Zone: **-**Tiroir: **1**Cave à vine: **Qui / 5 bouteilles**Raccordement d'eau: **-****Technologie de réfrigération**Compresseur Digital Inverter: **Oui**Technologie NoFrost: **Oui**Power Freeze: **Oui**Cool Select Plus: **-**Multi Flow (froid ventilé): **Oui**Metal Cooling: **-**Twin Cooling Plus: **-**Precise Cooling: **Oui**Flex Zone: **-**Réfrigérant: **R-600a****Alimentation électrique et en eau****Raccordement électrique**Tension d'alimentation: **230 V**Fréquence: **50 Hz**Consommation: **160 W**Protection: **1.4 A**Longueur cordon secteur: **2,5 m**Fiche secteur: **Fiche type 12, 10A****Raccordement d'eau**Raccordement d'eau: **-****Caractéristiques techniques**Largeur normalisée: **Norme Euro 60 cm**Hauteur normalisée: **-**Hauteur niche: **1778 - 1782 mm**Largeur niche: **555 - 568 mm**Profondeur niche: **560 mm min.**Technique d'assemblage: **Assemblage de porte fixe**

Hauteur appareil:

Samsung Réfrigérateur - congélateur encastrable EKG130 (droite)[> Lien web](#)**1775 mm**Largeur appareil: **540 mm**Profondeur appareil: **550 mm****Emballage**Poids (emballage incl.): **64 kg**Dimensions emballage (H x l x P): **1864 x 600 x 629 mm****Accessoire**

Accessoires en option

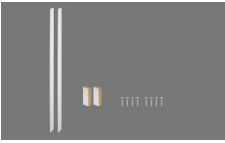

> Weblink
500.000.089.00 / CHF
112.-
Kit de pose EKG130 +
EKG220 16 mm

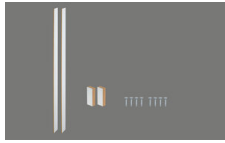

> Weblink
500.000.090.00 / CHF
112.-
Kit de pose EKG130 +
EKG220 19 mm

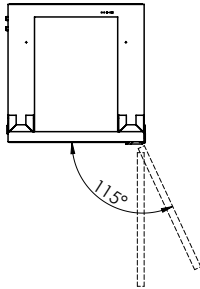
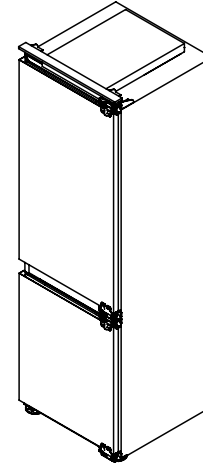
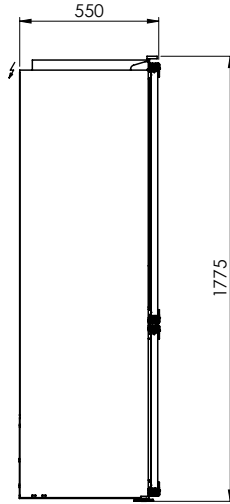
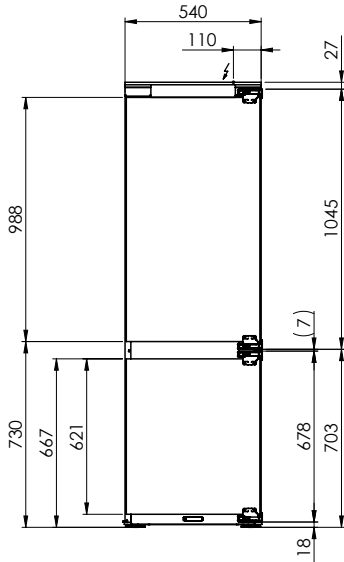

EKG130: 230 V / 10 A, T12, 2500 mm

Für diese Zeichnung sind alle Rechte vorbehalten. Dieses Dokument enthält alle Rechte der Suter Inox AG. Alle Rechte vorbehalten.
 Dritte oder Verwendung ist nicht zulässig, ohne unsere Zustimmung. © Copyright 2003 Suter Inox AG. All rights reserved.

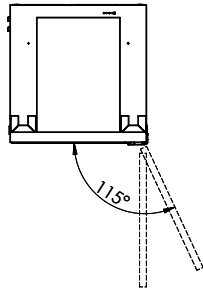
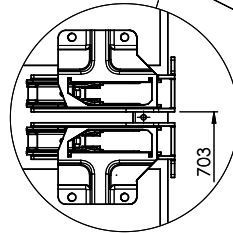
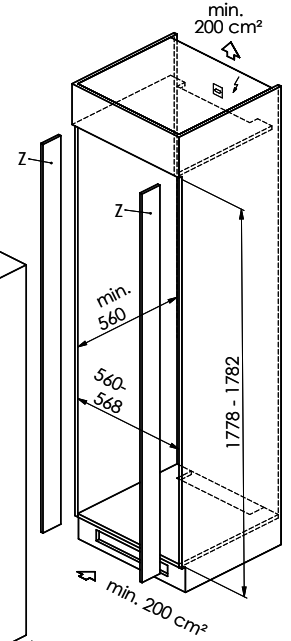
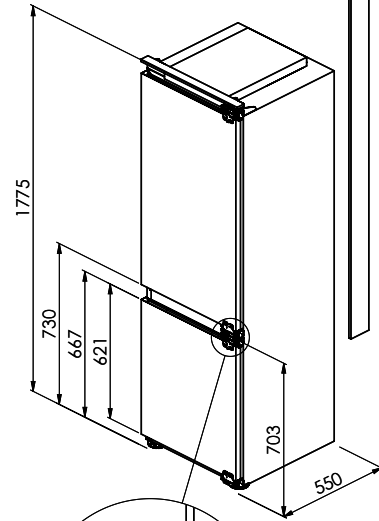
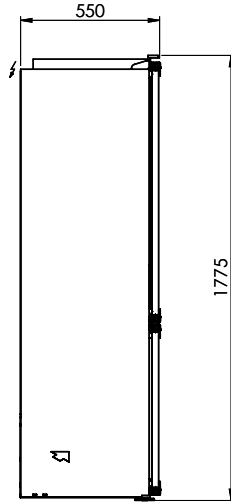
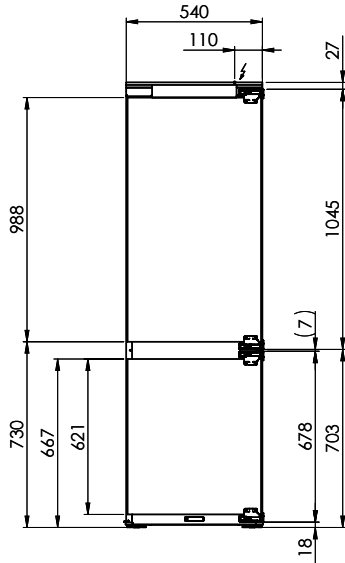

EKG130: 230 V / 10 A, T12, 2500 mm ²Montagezubehör siehe: www.suter.ch