

## Samsung Réfrigérateur - congélateur encastrable EKG130 (gauche)

[> Lien web](#)

**Modèle**  
Samsung Réfrigérateur - congélateur encastrable  
EKG130 (gauche)

**Classe d'efficacité énergétique**  
E (New Label 03.21)

**No. du producteur**  
BRB26612EWW/WS

**No. d'article**  
500.000.153.00

**Sens d'ouverture**  
Vers la gauche

**Type**  
Norme Euro 60 cm

**TAR**  
26.00

**Prix en CHF**  
1'791.- hors TVA

## Highlights

- Compresseur Digital Inverter - Garantie de 10 ans
- NoFrost+ dans les compartiments réfrigération et congélation - Fini le dégivrage
- Precise Cooling - contrôle ultraprécis de la température
- Multi Flow - température homogène dans le réfrigérateur
- Power Freeze - accélère le processus de congélation
- 3 clayettes verre, 1 Rack & Shelf
- 1 bac à légumes
- Capacité nette de 267 litres

## Description du produit

Réfrigérateur-congélateur encastrable Samsung EKG130

Type: **Norme Euro 60 cm**  
GTIN: **8806092211186**

**Consommation d'énergie et classe énergétique**

Classe d'efficacité énergétique (de A à G): **E**

Indice d'efficacité : **100**

Consommation d'énergie: **231 kWh**

**Design**

Coloris/matériau: **Blanc**

Poignées de porte: -

**Affichage et commande**

Affichage: **Affichage numérique**

Écran et éclairage: **LED, bleu glacier**

Commande: **LCD tactile**

**Appareils ménagers connectés**

Samsung Smart Home: -

**Caractéristiques de l'appareil**

**Capacité totale nette: 267 L**

Dont en mode NoFrost: **267 L**

**Capacité nette réfrigérateur: 193 L**

Dont compartiment cave à vin max./min.: -

Dont compartiment de stockage au froid: -

**Capacité nette congélateur: 74 l**

Capacité de congélation: **6 kg / 24 h**

Autonomie en cas de coupure de courant: **6 h**

Niveau sonore: **35 dB(A)**

Classe bruit aérien (A jusqu'à D) : **B**

Classe climatique: **SN-T**

Température ambiante (min. > max.): **de +10°C à +43°C**

Dégivrage réfrigérateur: **Automatique**

Dégivrage congélateur: **Automatique**

**Type d'appareil et identification**

Pose libre: -

Encastrable: **Oui**

Encastrable sous plan: -

Intégrable: **Oui**

Nombre de portes / tiroirs: **2 / -**

Sens d'ouverture : **À gauche (réversible)**

**Dimensions**

Haute:

**Samsung Réfrigérateur - congélateur encastrable EKG130 (gauche)**[> Lien web](#)**177,5 cm**Largeur: **54,0 cm**Profondeur: **55,0 cm**Largeur porte/tiroir ouvert(e): **70 cm**Profondeur porte/tiroir ouvert(e): **112 cm****Poids à vide**Poids de l'appareil: **62 kg****Équipements****Température du congélateur réglable**Indépendante de la température du réfrigérateur: **Oui**

Couplée à la température du réfrigérateur: -

Commutation sur fonctionnement continu congélateur: -

**Affichage des commandes réfrigérateur**Régulation: **Voyant**Affichage température: **Intérieur**Porte ouverte: **Sonore après 120s****Affichage des commandes congélateur**Régulation: **Voyant**Fonctionnement continu: **Voyant**Panne / signal d'alarme: **Optique / sonore**Porte ouverte: **Signal d'alarme, sonore**Affichage température: **Intérieur****Réfrigérateur**Bac à œufs: **6**

Compartiments de porte à couvercle ou volet coulissant: -

Clayettes de porte et/ou récipients: **4**Clayettes réfrigérateur: **5**- dont réglable(s): **2**Récipients réfrigérateur: **1****Congélateur**

Compartiments de porte: -

Compartiments intérieur: **1**Paniers, récipients, tiroirs intérieurs: **2**Bacs à glaçons: **Oui****Autres équipements**

Distributeur d'eau et de glaçons dans la porte: -

Machine à glaçons ClearView: -

Filtre à eau: -

Éclairage intérieur / Classe d'efficacité énergétique: **LED / G**Bacs à légumes et fruits: **1**

Tiroirs entièrement extractibles: -

Compartiments Fresh Zone: -

Tiroir: **1**Cave à vine: **Qui / 5 bouteilles**

Raccordement d'eau: -

**Technologie de réfrigération**Compresseur Digital Inverter: **Oui**Technologie NoFrost: **Oui**Power Freeze: **Oui**

Cool Select Plus: -

Multi Flow (froid ventilé): **Oui**

Metal Cooling: -

Twin Cooling Plus: -

Precise Cooling: **Oui**

Flex Zone: -

Réfrigérant: **R-600a****Alimentation électrique et en eau****Raccordement électrique**Tension d'alimentation: **230 V**Fréquence: **50 Hz**Consommation: **160 W**Protection: **1.4 A**Longueur cordon secteur: **2,5 m**Fiche secteur: **Fiche type 12, 10A****Raccordement d'eau**

Raccordement d'eau: -

**Caractéristiques techniques**Largeur normalisée: **Norme Euro 60 cm**

Hauteur normalisée: -

Hauteur niche: **1778 - 1782 mm**Largeur niche: **555 - 568 mm**Profondeur niche: **560 mm min.**Technique d'assemblage: **Assemblage de porte fixe**

Hauteur appareil:

**Samsung Réfrigérateur - congélateur encastrable EKG130 (gauche)**[> Lien web](#)**1775 mm**Largeur appareil: **540 mm**Profondeur appareil: **550 mm****Emballage**Poids (emballage incl.): **64 kg**Dimensions emballage (H x l x P): **1864 x 600 x 629 mm****Accessoire**

Accessoires en option

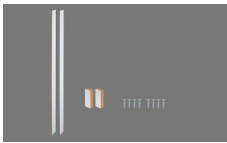
[> Weblink](#)

500.000.089.00 / CHF

112.-

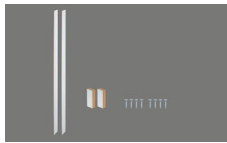
Kit de pose EKG130 +  
EKG220 16 mm[> Weblink](#)

500.000.090.00 / CHF

112.-

Kit de pose EKG130 +  
EKG220 19 mm

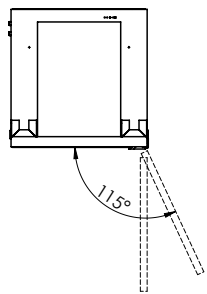
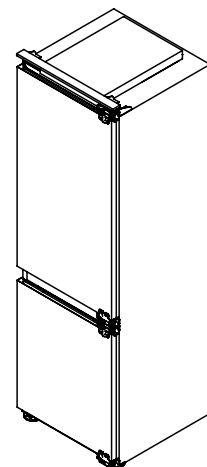
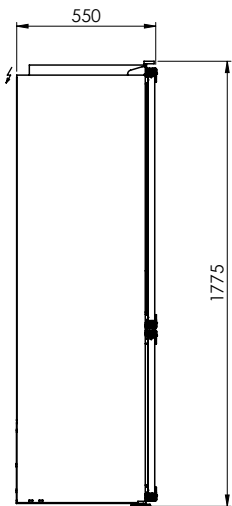
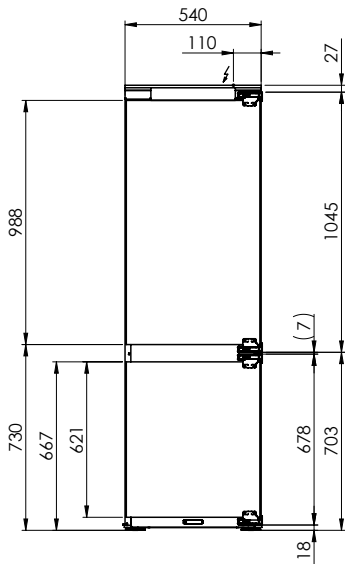

EKG130: 230 V / 10 A, T12, 2500 mm

Für diese Zeichnung sind alle Rechte vorbehalten. Dieses Dokument enthält alle Rechte der Suter Inox AG. Alle Rechte vorbehalten.  
 Dritte oder Verwendung ist nicht zulässig, ohne unsere Zustimmung. © Copyright 2003 Suter Inox AG. All rights reserved.

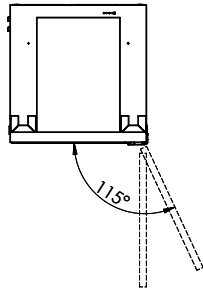
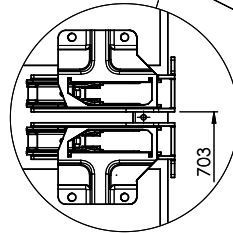
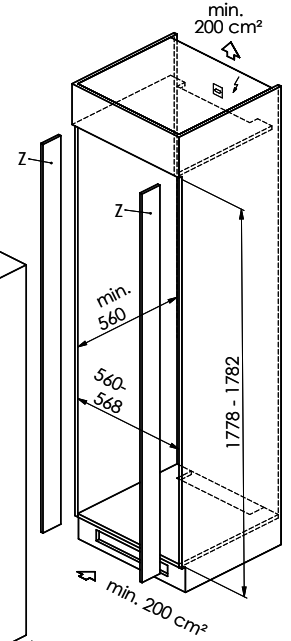
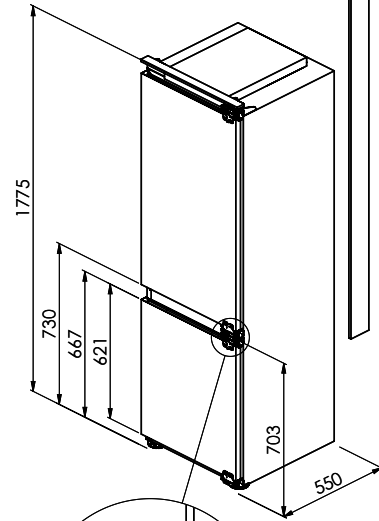
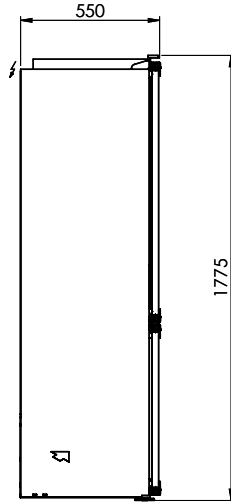
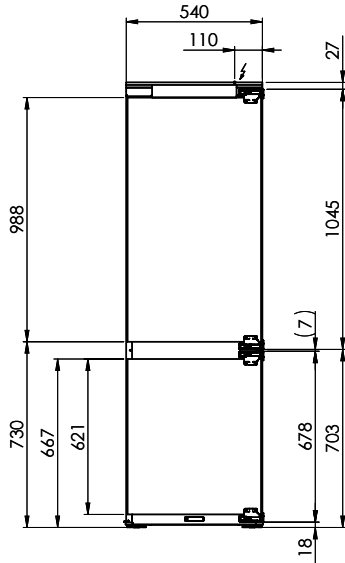

EKG130: 230 V / 10 A, T12, 2500 mm <sup>2</sup>Montagezubehör siehe: [www.suter.ch](http://www.suter.ch)