

## Silver Star SIL 50

[> Lien web](#)**Type de montage**  
Éviers à encastrer**Modèle**  
SIL 50**Matériel**  
Acier inox 18/10**No. d'article**  
10.103.954.00**Élément inférieur**  
55 cm**Soupape**  
3½" Tipo**Finition**  
Lisse**Prix en CHF**  
771.- hors TVA**Dimensions d'évier**  
500x350x165mm**Rayons d'angle**  
50 mm**Technologie de vidage et de trop-plein**

Grille - type S



Trop-plein recouvert

**Pré-montage du soupape**

Montage de la soupape en usine

**Distributeur - option de montage**

Libre choix de positionnement

**Technologie de vidage et de trop-plein****Bouton de commande y compris****Prix** (au 06.05.26 / TVA non incl.)

Modèle	Matériel	Soupape	No. d'article	Prix en CHF
Silver Star SIL 50	Acier inox 18/10, Brossé	3½" Tipo	10.103.957.00	771.- > Weblink
	Acier inox 18/10, Lisse	3½" Tipo	10.103.954.00	771.- > Weblink
	Acier inox 18/10, Brossé	3½" Extra plate	10.103.956.00	812.- > Weblink
	Acier inox 18/10, Lisse	3½" Extra plate	10.103.953.00	812.- > Weblink

**Accessoire**

Accessoires en option



&gt; Weblink

40.000.916.00 / CHF

106.-

Panier amovible, percé

**Références assorties**

&gt; Weblink

40.001.006.00 / CHF 22.-

Bouton de commande, complet, plastique, ABS

plastique, chromé



&gt; Weblink

40.001.024.00 / CHF

427.-

Müllex Boxx 55/60-R Bio

**Pièces détachées**

Retrouvez les références accessoires ici &gt; Weblink

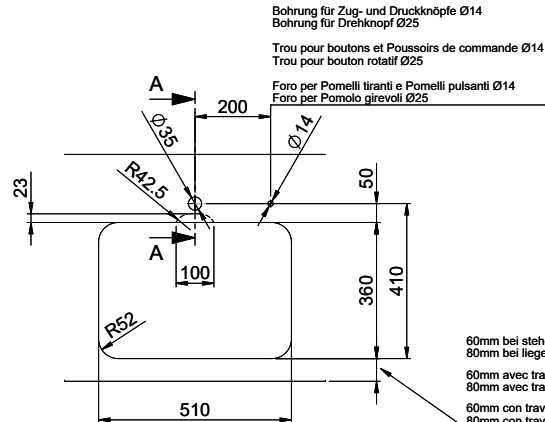
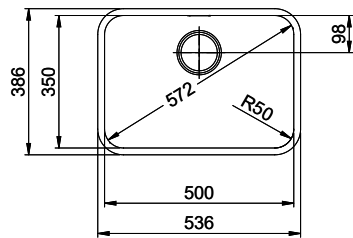

A-A  
 MAßSTAB 1 : 2

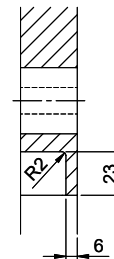

60mm bei stehender Traverse  
 80mm bei liegender Traverse  
 60mm avec traverse allongé  
 80mm avec traverse debout  
 60mm con traversa coricata  
 80mm con traversa stante

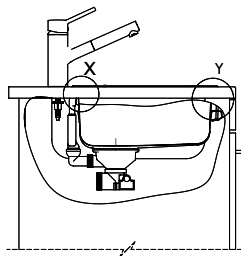
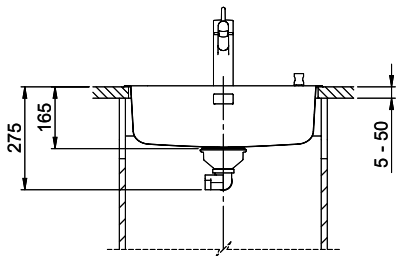

DETAIL X  
 MAßSTAB 1 : 2

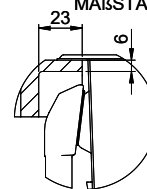

DETAIL Y  
 MAßSTAB 1 : 2

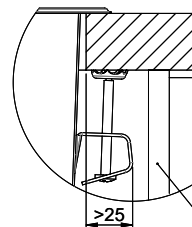

Achtung: Traverse vorne beachten!  
 Attention: respecter la traverse avant!  
 Attenzione: rispettare la traversa avanti!

