

# X60 L5 Basic

Art. n. 80.50.401

## Sistema raccolta rifiuti estraibile esistente

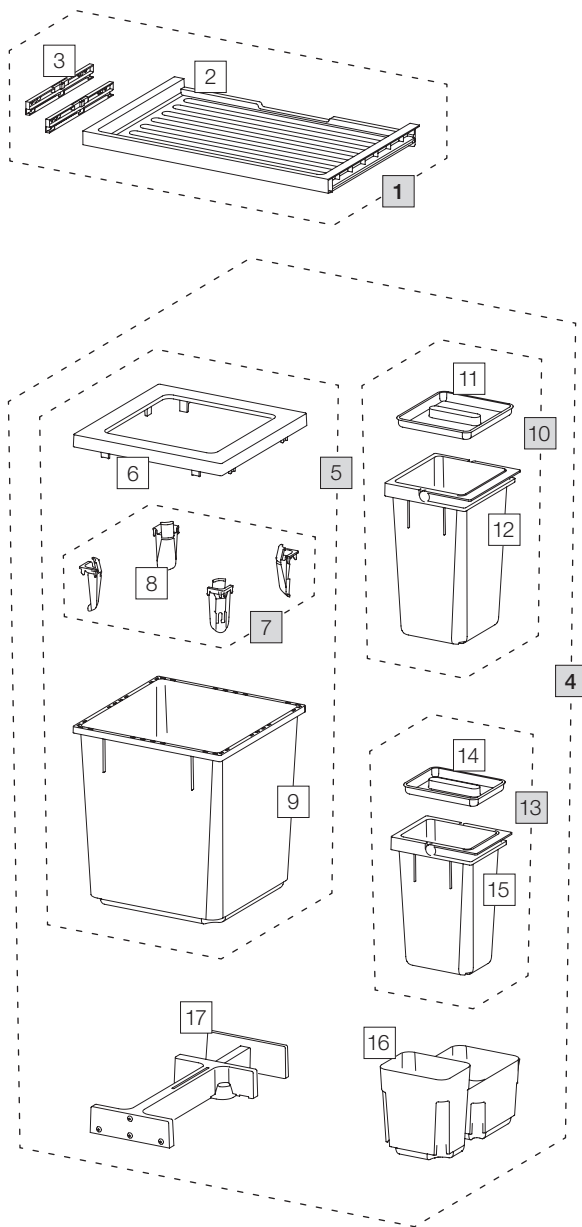

Art. n.	Denominazione	CHF escl. IVA
<b>1</b>	<b>80.41.401 Cassetto 60 Basic</b>	<b>29.00</b>
2	12285 Cassetto 60 Basic	24.70
3	13011 Adattatore cassetto (coppia)	8.80
<b>4</b>	<b>80.51.401 Contenitori raccolta rifiuti X60 L5</b>	<b>169.00</b>
5	12682 Contenitore 40 litri, completo	83.90
6	12247 Telai o di copertura	17.40
7	12252 Tendisacco piccolo (4 pz.)	16.40
8	12721 Tendisacco	4.10
9	12244 Contenitore 40 litri	52.40
10	12940 Contenitore 8 litri, completo	27.10
11	12271 Coperchio 8 litri	5.90
12	12440 Cont enitore 8 litri con manico	21.20
13	12941 Contenitore 5 litri, completo	22.60
14	12272 Coperchio 5 litri	4.20
15	12441 Cont enitore 5 litri con manico	18.40
16	12254 Vaschetta di base 600, L	19.80
17	12625 Cricchetto, completo	39.80

- Set
- Componenti singoli