

Samsung Combinati frigo & freezer da incasso EKG130 (destra)

[> Weblink](#)**Modello**

Samsung Combinati frigo & freezer da incasso EKG130 (destra)

Classe di efficienza energetica

E (New Label 03.21)

N. del produttore

BRB26612EWW/WS

N. di articolo

500.000.154.00

Battuta della porta

A destra

Versione costruttiva

Norma Euro 60 cm

TRA

26.00

Prezzo in CHF

1'791.- IVA esclusa

Highlights

- Compressore Digital Inverter - 10 anni di garanzia
- NoFrost+ nel vano frigo e freezer - stop allo sbrinamento
- Precise Cooling - per la massima precisione di temperatura
- Refrigerazione All-around - temperatura uniforme nel vano frigorifero
- Power Freeze - accelera il processo di congelamento
- 3 ripiani in vetro, 1 Rack & Shelf
- 1 cassetto per verdure
- Volume utile di 267 litri

Descrizione del prodotto

Combinati frigo / freezer da incasso Samsung EKG130

Versione costruttiva: **Norma Euro**GTIN_Nr.: **8806092211186****Classificazione apparecchio**Classe di efficienza energetica (da A a G): **E**Indice di efficienza: **100**Consumo energetico annuo: **231 kWh****Design**Colore/materiale: **Bianco**

Maniglie porte: -

Indicatore e pannello di comandoIndicatore: **Display digitale**Display e illuminazione: **LED, azzurro ghiaccio**Pannello di comando: **LCD tattile****Interconnessione domestica**

Samsung Smart Home: -

Caratteristiche dell'apparecchio**Volume utile: 267 L**Di cui nella versione NoFrost: **267 L****Volume utile vano frigo: 193 L**

Di cui scomparto cantina max/min: -

Di cui scomparto raffreddamento: -

Volume utile vano freezer: 74 lCapacità di congelamento: **6 kg in 24 ore**Periodo di conservazione in caso di guasto: **6 ore**Livello di potenza sonora: **35 dB(A)**Classe di emissione di rumore aereo (da A a D): **B**Classe climatica: **SN-T**Temperatura ambiente (min > max): **da +10 °C a +43 °C**Metodo di sbrinamento vano frigo: **Automatico**Metodo di sbrinamento vano freezer: **Automatico****Forma costruttiva e identificazione**

A posa libera: -

Apparecchio da incasso: **Si**

Apparecchio sottopiano: -

Integrabile: **Si**Numero di porte esterne/cassetti estraibili: **2 / -**Battuta della porta: **A destra (reversibile)**

Samsung Combinati frigo & freezer da incasso EKG130 (destra)[> Weblink](#)**Dimensioni**Altezza: **177,5 cm**Larghezza: **54,0 cm**Profondità: **55,0 cm**Larghezza con porta aperta/cassetto aperto: **70 cm**Profondità con porta aperta/cassetto aperto: **112 cm**Dimensioni apparecchio (H x L x P): **1775 x 540 x 550 mm****Peso a vuoto**Peso dell'apparecchio: **62 kg****Dotazioni****Regolazione temperatura vano freezer**Indipendente dalla temperatura del vano frigo: **Si**

Unitamente a temperatura vano frigo: -

Commutatore per funzionamento continuo vano freezer: -

Indicatori di controllo vano frigoFunzionamento normale: **Spia**Indicatore temperatura: **Interno**Porta aperta: **Segnale acustico dopo 120 sec.****Indicatori di controllo vano freezer**Funzionamento normale: **Spia**Funzionamento continuo: **Spia**Segnale di avviso guasto: **ottico / acustico**Porta aperta: **Segnale di avviso, acustico**Indicatore temperatura: **Interno****Vano frigo**Vaschetta uova: **6**

Scomparti su porta frigo con coperchio a cerniera o anta scorrevole: -

Ripiani e/o contenitori su porta frigo: **4**Piani d'appoggio nel vano frigo: **5**- di cui regolabili: **2**Contenitori nel vano frigo: **1****Vano freezer**

Scomparti nella porta: -

Scomparti interni: **1**Cestelli, contenitori, cassette interni: **2**Vaschette per ghiaccio in cubetti: **Si****Altre dotazioni**

Distributore di acqua e ghiaccio in cubetti nella porta: -

Produttore di ghiaccio ClearView: -

Filtro dell'acqua: -

Luce interna / classe di efficienza energetica: **LED / G**Cassetti per frutta e verdura: **1**

Cassetti ad estrazione totale: -

Cassetti Fresh Zone: -

Ripiano estraibile: **1**Scomparto vini: **Si / 5 bottiglie**

Raccordo idrico: -

Tecnica di refrigerazioneCompressore Digital Inverter: **Si**Tecnologia NoFrost+: **Si**Power Freezer: **Si**

Cool Select Plus: -

Sistema di refrigerazione totale (Multi-Flow): **Si**

Metal Cooling: -

Twin Cooling Plus: -

Precise Cooling: **Si**

Flex Zone: -

Refrigerante: **R-600a****Alimentazione elettrica e idrica****Allacciamento elettrico**Tensione di attacco: **230 V**Frequenza: **50 Hz**Potenza allacciata: **160 W**Protezione: **1,4 A**Lunghezza cavo di allacciamento: **2,5 m**Connettore di rete: **Connettore tipo 12, 10 A****Allacciamento idrico**

Raccordo idrico: -

Tubo di mandata G ¾": -

Collegabile a: -

Collegabile all'acqua fredda/calda: -

Pressione idraulica: -

Ammissione acqua: -

Scarico acqua: -

Samsung Combinati frigo & freezer da incasso EKG130 (destra)

[> Weblink](#)**Dati tecnici**Standard di larghezza: **Norma Euro 60 cm**

Standard di larghezza: -

Altezza di nicchia: **1778 - 1782 mm**Larghezza di nicchia: **555 - 568 mm**Profondità di nicchia: **min. 560 mm**Misure di nicchia (A x L x P) : **1778 - 1782 x 555 - 568 x min. 560 mm**Max. Porta frigorifero / congelatore peso anteriore: **18 kg / 12 kg**Tecnologia di assemblaggio: **Assemblaggio porta fissa**Altezza apparecchio: **1775 mm**Larghezza apparecchio: **540 mm**Profondità apparecchio: **550 mm****Imballaggio**Peso, imballaggio incluso: **64,0 kg**Misure imballaggio (A x L x P): **1864 x 600 x 629 mm****Accessorio**

Accessori opzionali

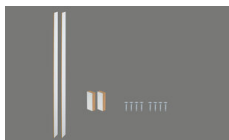
[> Weblink](#)

500.000.089.00 / CHF

112.-

Kit per montaggio

EKG130 + EKG220 16
mm[> Weblink](#)

500.000.090.00 / CHF

112.-

Kit per montaggio

EKG130 + EKG220 19
mm

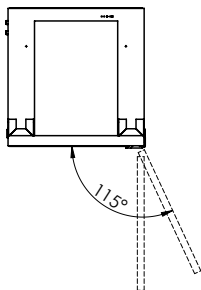
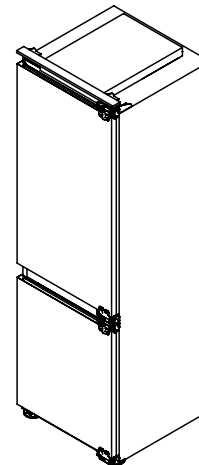
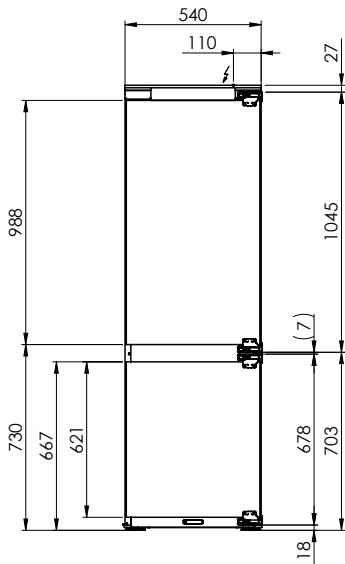

 EKG130: 230 V / 10 A, T12, 2500 mm

Für diese Zeichnung sind die folgenden Gegenstände zu liefern: alle Rechte vor. Verwendet für die Rechte vorbehalten. © Copyright 2003 Suter Inox AG. All rights reserved.
 Dritte oder Verwendung ist nicht, ohne unsere Zustimmung ist verboten.

