

Linero LIO 18U

> Weblink



**Montaggio**  
Lavelli sottopiano  
**Modello**  
LIO 18U  
**Materiale**  
Acciaio inox 18/10  
**N. di articolo**  
10.105.530.00

**Dimensioni base**  
35 cm  
**Piletta**  
3½" Tipo Desino  
**Finitura**  
Opaco  
**Prezzo in CHF**  
991.- IVA esclusa

**Dimensioni lavello**  
180x400x140mm  
**Raggi d'angolo**  
15 mm

Tecnologia di scarico e troppopieno



Tipo Desino: Scarico coperto con griglietta inferiore - tipo M



Placchetta di troppopieno a ribalta

Premontaggio della piletta

Premontaggio della piletta in fabbrica

Distributore - opzioni di montaggio

Posizione a scelta

Tecnologia di scarico e troppopieno

Prezzi (aggiornati al 09.05.26 / IVA esclusa)

Modello	Materiale	Piletta	N. di articolo	Prezzo in CHF	
Linero LIO 18U	Acciaio inox 18/10, Opaco	3½" Tipo Desino	10.105.530.00	991.-	> Weblink
		3½" TouchFlow Desino	10.105.217.00	1'201.-	> Weblink
		3½" eFlow Desino	10.105.216.00	1'316.-	> Weblink

Descrizione del prodotto

Combinazione LIO 18U + LIO 34U: Richiede un intaglio della parete dell'armadio su entrambi i lati, per LIO 18U un intaglio allargato.

La griglietta per lo scarico Desino è lavabile in lavastoviglie e può essere pulita completamente o separatamente fino a una temperatura massima di 65 °C.

Accessorio

Accessori opzionali



> Weblink  
40.000.912.00 / CHF 106.-  
Vaschetta, forato



> Weblink  
40.001.289.00 / CHF 106.-  
Vaschetta, non forato



> Weblink  
40.000.909.00 / CHF 151.-  
Tagliere, in vetro, bianco



> Weblink  
40.001.277.00 / CHF 151.-  
Tagliere, sintetico

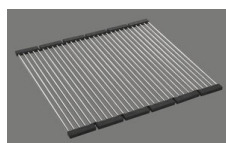

> Weblink  
40.001.138.00 / CHF 125.-  
Inox Pad

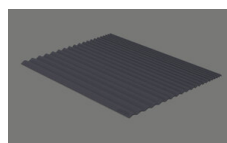

> Weblink  
40.002.008.00 / CHF 51.-  
Maro tappetino scolapiatti, Dark Grey

Ricambi

Qui trovate tutti gli accessori compatibili > Weblink

# Linero LIO 18U Desino

Masse / Ausschnittkontur  
 Dimensions / contour de découpe  
 Dimensioni / contorno dell'apertura

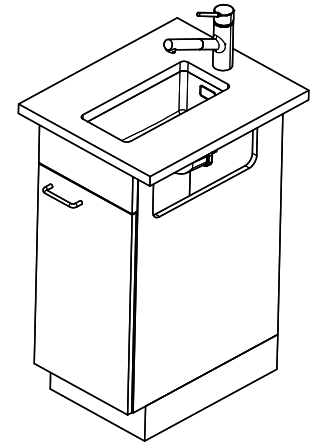
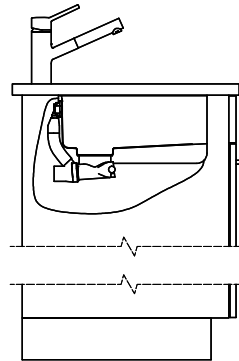
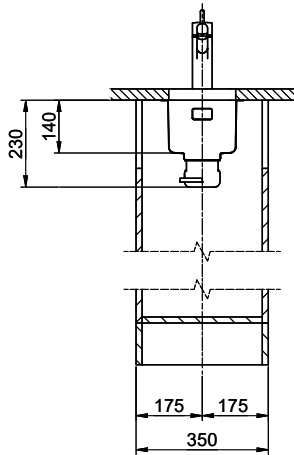
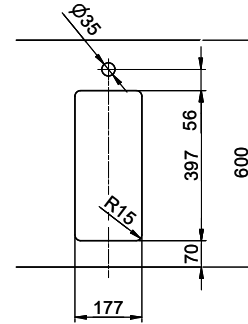
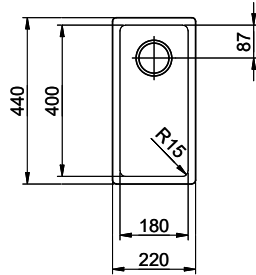

Für dieses Dokument und die darin abgezeichneten Gegenstände behalten wir uns alle Rechte vor. Verwendet werden dürfen diese ohne Genehmigung des Herstellers. © Copyright 2007 Suter Inox AG. All rights reserved.