

Daneo DAN 18U

[> Weblink](#)



Einbauart
Unterbau-Becken
Modell
DAN 18U
Material
Edelstahl 18/10
Artikel Nr.
10.105.593.00

Unterschrank
35 cm
Ventil
3½" Tipo Desino
Oberfläche
Matt
Preis CHF
923.- exkl. MwSt

Beckendimensionen
180x400x140mm
Beckenradius
22 mm

Ab- und Überlauftechnik



Tipo Desino:
Verdeckter Ablauf mit
untenliegendem Korb
- Typ M



Schwenkbare
Überlaufkappe

Ventilvormontage
Ventilvormontage ab Werk

Dispenser-Einbauoption
Frei positionierbar

Ab- und Überlauftechnik

Preise (Stand 06.05.26 / exkl. MwSt)

| Modell | Material | Ventil | Artikel Nr. | Preis CHF |
|---------------|-----------------------|----------------------|---------------|-------------------|
| Daneo DAN 18U | Edelstahl 18/10, Matt | 3½" Tipo Desino | 10.105.593.00 | 923.- > Weblink |
| | | 3½" TouchFlow Desino | 10.104.631.00 | 1'133.- > Weblink |
| | | 3½" eFlow Desino | 10.104.663.00 | 1'248.- > Weblink |

Produktbeschreibung

Das Abflusisieb Desino ist spülmaschinenbeständig und kann komplett oder getrennt bis zu einer Temperatur von maximal 65° C gereinigt werden.

Zubehör

Optionales Zubehör



> Weblink
40.000.912.00 / CHF
106.-
Resteschale, gelocht



> Weblink
40.001.289.00 / CHF
106.-
Resteschale, ungelocht

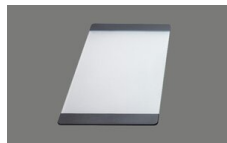

> Weblink
40.000.909.00 / CHF
151.-
Schneidebrett, aus Glas,
weiss



> Weblink
40.001.277.00 / CHF
151.-
Schneidebrett, aus
Kunststoff

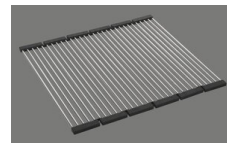

> Weblink
40.001.138.00 / CHF
125.-
Inox Pad

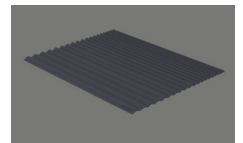

> Weblink
40.002.008.00 / CHF 51.-
Maro Abtropfmatte, Dark
Grey

Ersatzteile

Passende Ersatzteile finden Sie hier [> Weblink](#)

Daneo DAN 18U Desino

Masse / Ausschnittkontur
 Dimensions / contour de découpe
 Dimensioni / contorno dell'apertura

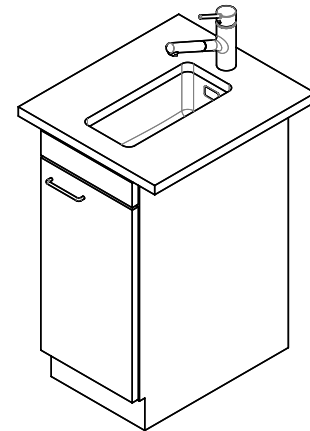
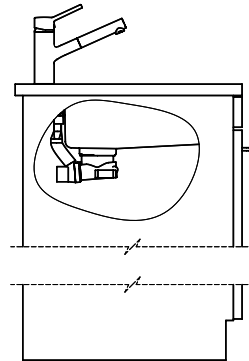
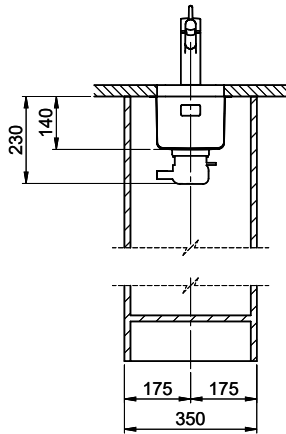
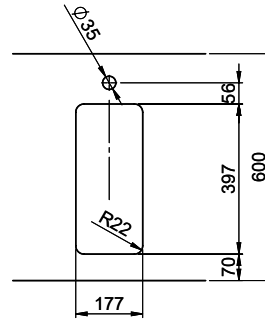
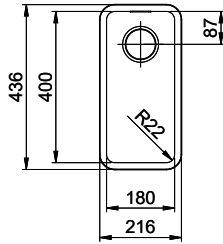

Für dieses Dokument und den darin dargestellten Gegenstand behalten wir uns alle Rechte vor. Verantwortliche Bearbeitung ist
 Garantie, Verwendung sowie Vertrieb ohne schriftliche Zustimmung der Hersteller. © Copyright 2020 Suter Inox AG. Alle Rechte vorbehalten.