

Samsung Einbau-Kühl- & Gefrierkombination EKG130 (rechts)

[> Weblink](#)**Modell**

Samsung Einbau-Kühl- & Gefrierkombination EKG130
(rechts)

Energieeffizienzklasse

E (New Label 03.21)

Hersteller-Nr.

BRB26612EWW/WS

Artikel Nr.

500.000.154.00

Türanschlag

rechts

Bauart

Euro-Norm 60 cm

VRG

26.00

Preis CHF

1'791.- - exkl. MwSt

Highlights

- NoFrost+ in Kühl- und Gefrierbereich - Nie mehr abtauen
- Precise Cooling - für maximale Temperaturgenauigkeit
- Rundumkühlung - Gleichmässige Temperatur im Kühlraum
- Power Freeze - beschleunigt das Einfrieren
- Digital Inverter-Kompressor - 10 Jahre Garantie
- 3 Glastablar, 1 Rack & Shelf
- 1 Gemüseschublade
- 267 Liter Nutzinhalt

Produktbeschreibung

Samsung Einbau-Kühl- und Gefrierschrank EKG130

Bauart: **Euro-Norm 60 cm**

GTIN-Nr.: **8806092211186**

Gerätetyp-Klassifizierung

Energieeffizienzklasse (von A bis G): **E**

Effizienzindex: **100**

Energieverbrauch pro Jahr: **231 kWh**

Design

Farbe/Material: **Weiss**

Türgriffe: -

Anzeige und Bedienung

Anzeige: **Digitalanzeige**

Display und Beleuchtung: **LED, eisblau**

Bedienung: **Touch-LCD**

Hausgeräte-Vernetzung

Samsung Smart Home: -

Geräteigenschaften

Nutzinhalt Gesamt: 267 L

Davon in NoFrost-Ausführung: **267 L**

Nutzinhalt Kühlteil: 193 L

Davon Kellerfach max./min.: -

Davon Kaltlagerfach: -

Nutzinhalt Gefrierteil: 74 L

Gefriervermögen: **6 kg in 24 Std.**

Lagerzeit bei Störungen: **6 Std.**

Geräusch-Schalleistung: **35 dB(A)**

Luftschallemissionsklasse (A bis D): **B**

Klimaklasse: **SN-T**

Umgebungstemperatur (min. > max.): **von +10°C bis +43°C**

Abtauverfahren Kühlteil: **Automatisch**

Abtauverfahren Gefrierteil: **Automatisch**

Bauform und Kennzeichnung

Standgerät: -

Einbaugerät: **Ja**

Unterbaugerät: -

Integrierbar: **Ja**

Anzahl der Aussentüren / Auszüge: **2 / -**

Türanschlag: **Rechts (wechselbar)**

Abmessungen

Höhe:

Samsung Einbau-Kühl-& Gefrierkombination EKG130 (rechts)[> Weblink](#)**177,5 cm**Breite: **54,0 cm**Tiefe: **55,0 cm**Breite bei geöffneter Tür/Auszug: **70 cm**Tiefe bei geöffneter Tür/Auszug: **112 cm****Leergewicht**Gewicht des Gerätes: **62 kg****Ausstattung****Temperatur für Gefrierteil einstellbar**Unabhängig von der Kühlteilstemperatur: **Ja**

Zusammen mit Kühlteilstemperatur: -

Schaltung für Dauerbetrieb Gefrierteil: -

Kontrollanzeigen Kühlteil von Einbau-Kühlschrank EKG130Regelbetrieb: **Leuchte**Temperaturanzeige: **Innen**Tür offen: **Nach 2 min. akustisch****Kontrollanzeigen Gefrierteil**Regelbetrieb: **Leuchte**Dauerbetrieb: **Leuchte**Störung / Warnsignal: **Optisch / akustisch**Tür offen: **Warnsignal, akustisch**Temperaturanzeige: **Innen****Kühlteil**Eierablagen: **6**

Türfächer mit Klappe oder Schiebetür: -

Türabstellregale und/oder Behälter: **4**Ablageflächen im Kühlteil: **5**- davon verstellbar: **2**Behälter im Kühlteil: **1****Gefrierteil**

Fächer in der Tür: -

Fächer im Innenraum: **1**Körbe, Behälter, Schübe im Innenraum: **2**Eiswürfelschalen: **Ja****Weitere Ausstattungsmerkmale**

Wasser- und Eiswürfelspender in Türe: -

ClearView Eisbereiter:-

Wasserfilter: -

Innenbeleuchtung / Energieeffizienzklasse: **LED / G**Gemüse- und Obstfächer: **1**

Fresh Zone Fächer: -

Auszugsablage: **1**Weinfach: **Ja / 5 Flaschen**

Wasseranschluss: -

KühltechnikDigital Inverter Kompressor: **Ja**NoFrost+-Technologie: **Ja**Power Freeze: **Ja**

Cool Select Plus: -

Rundumkühlung (Multi-Flow): **Ja**

Metal Cooling: -

Twin Cooling Plus: -

Precise Cooling: **Ja**

Flex Zone: -

Kältemittel: **R-600a****Stromversorgung****Elektrischer Anschluss**Anschlussspannung: **230 V**Frequenz: **50 Hz**Anschlusswerte: **160 W**Absicherung: **1.4 A**Länge Netzanschlussleitung: **2,5 m**Netzanschlussstecker: **Stecker Typ 12, 10A****Wasseranschluss**

Wasseranschluss: -

Technische DatenBreitennorm: **Euro-Norm 60 cm**Nischenhöhe: **1778 - 1782 mm**Nischenbreite: **555 - 568 mm**Nischentiefe: **min. 560 mm**Max. Türfrontgewicht Kühlteil/Gefrierteil: **18 kg / 12 kg**Montagetechnik: **Festtürmontage**Gerätehöhe: **1775 mm**

Gerätebreite:

Samsung Einbau-Kühl-& Gefrierkombination EKG130 (rechts) > Weblink

540 mm
Gerätetiefe: **550 mm**

Verpackung
Gewicht, inkl. Verpackung: **64 kg**
Verpackungsabmessungen (H x B x T): **1864 x 600 x 629 mm**

Zubehör

Optionales Zubehör

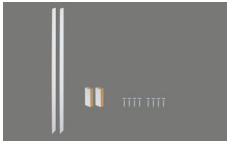

> Weblink
500.000.089.00 / CHF
112.-
Montage-Set EKG130 +
EKG220 16 mm

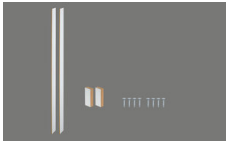

> Weblink
500.000.090.00 / CHF
112.-
Montage-Set EKG130 +
EKG220 19 mm

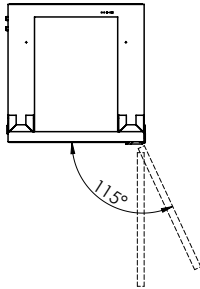
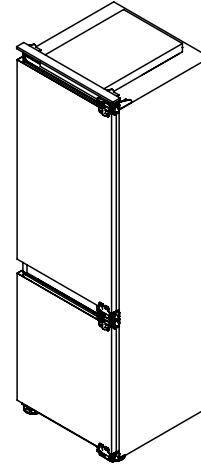
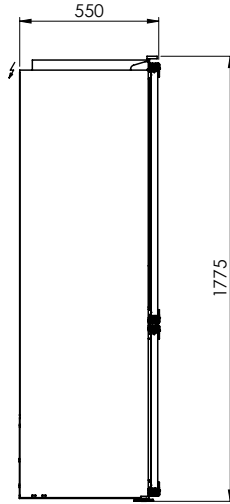
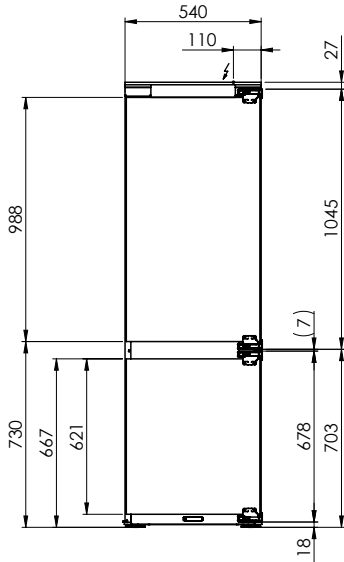

 EKG130: 230 V / 10 A, T12, 2500 mm

Für diese Zeichnung sind alle Rechte vorbehalten. Dieses Dokument enthält alle Rechte und ist das geistige Eigentum der Suter Inox AG. Alle Rechte vorbehalten. Ohne schriftliche Genehmigung der Suter Inox AG ist die Verwendung dieses Dokuments für andere Zwecke nicht zulässig. © Copyright 2003 Suter Inox AG. All rights reserved.

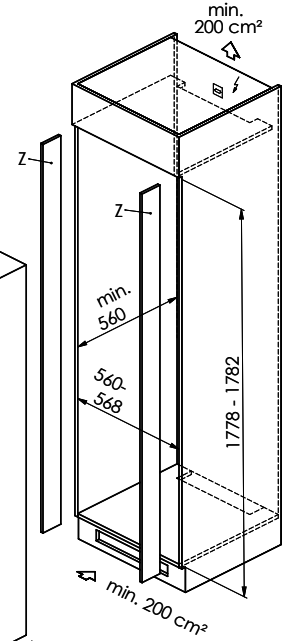
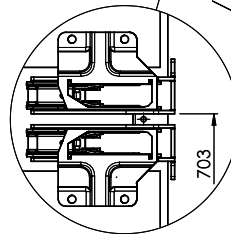
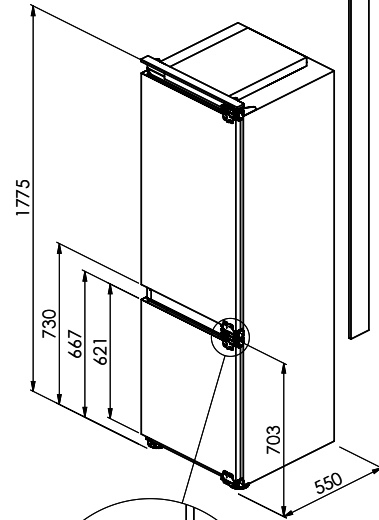
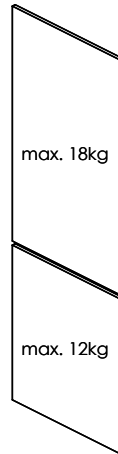
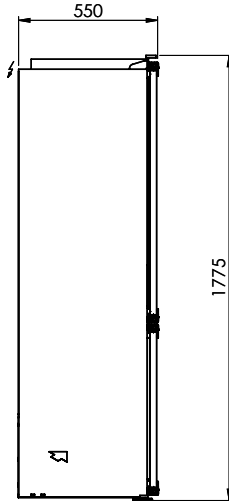
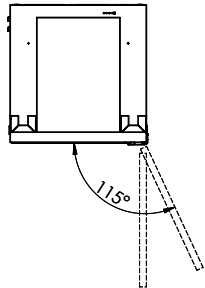
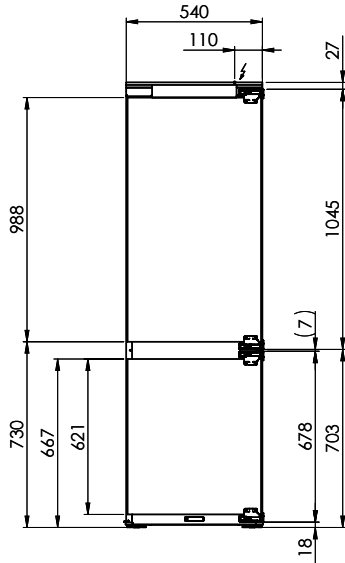

EKG130: 230 V / 10 A, T12, 2500 mm ²Montagezubehör siehe: www.suter.ch