

Linero LIO 18U

[> Weblink](#)



Einbauart
Unterbau-Becken

Modell
LIO 18U

Material
Edelstahl 18/10

Artikel Nr.
10.105.217.00

Unterschrank
35 cm

Ventil
3½" TouchFlow Desino

Oberfläche
Matt

VRG
0.19

Preis CHF
1'201.- exkl. MwSt

Beckendimensionen
180x400x140mm

Beckenradius
15 mm

Ab- und Überlauftechnik



Desino: Verdeckter Ablauf mit untenliegendem Korb - Typ M



Schwenkbare Überlaufkappe

Ventilvormontage
Ventilvormontage ab Werk

Ab- und Überlauftechnik
Standard-Zugknopf

Preise (Stand 06.05.26 / exkl. MwSt)

Modell	Material	Ventil	Artikel Nr.	Preis CHF	
Linero LIO 18U	Edelstahl 18/10, Matt	3½" Tipo Desino	10.105.530.00	991.-	> Weblink
		3½" TouchFlow Desino	10.105.217.00	1'201.-	> Weblink
		3½" eFlow Desino	10.105.216.00	1'316.-	> Weblink

Produktbeschreibung

Kombination LIO 18U + LIO 34U: Erfordert beidseitigen Ausschnitt der Korpuswand, bei LIO 18U mit vergrössertem Ausschnitt.

Das Ablaufsieb Desino ist spülmaschinenbeständig und kann komplett oder getrennt bis zu einer Temperatur von maximal 65° C gereinigt werden.

Zubehör

Optionales Zubehör



[> Weblink](#)
40.000.912.00 / CHF 106.-
Resteschale, gelocht



[> Weblink](#)
40.001.289.00 / CHF 106.-
Resteschale, ungelocht

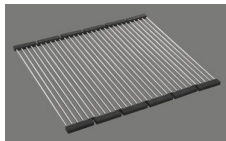

[> Weblink](#)
40.001.138.00 / CHF 125.-
Inox Pad

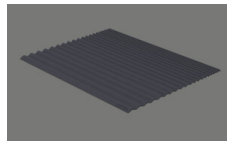

[> Weblink](#)
40.002.008.00 / CHF 51.-
Maro Abtropfmatte, Dark Grey

Ersatzteile

Passende Ersatzteile finden Sie hier [> Weblink](#)

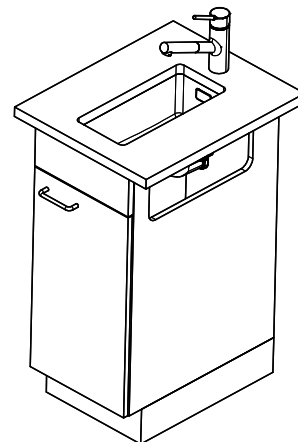
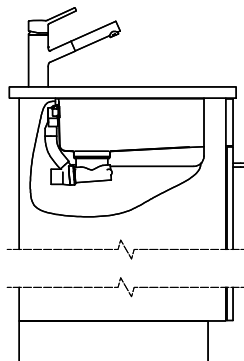
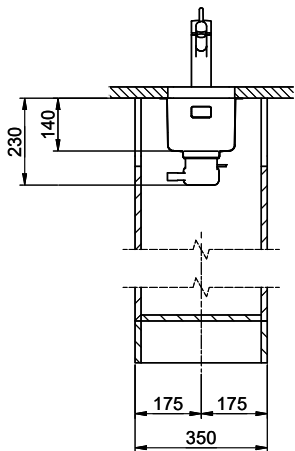
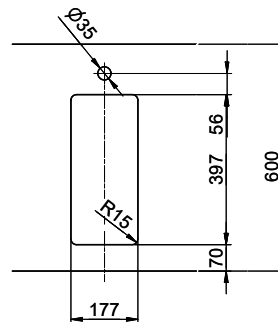
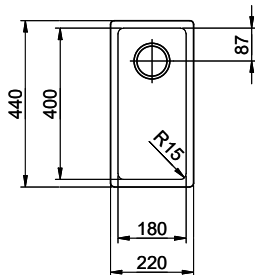

Für dieses Dokument und die darin abgezeichneten Gegenstände behalten wir uns alle Rechte vor. Verwendet werden dürfen diese Zeichnungen ohne unsere Zustimmung nicht. © Copyright 2007 Suter Inox AG. All rights reserved.